

**Amica**

# INSTRUKCJA OBSŁUGI PL

IO-WMS-1577  
(02.2023./1)

## AWBI6122LCB

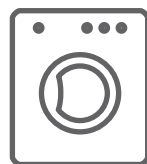

URUCHOM URZĄDZENIE  
PO ZAPOZNANIU SIĘ Z INSTRUKCJĄ

**PRALKI**

# SPIS TREŚCI

EKOLOGIA W PRAKTYCE	3
PODSTAWOWE INFORMACJE	7
BEZPIECZEŃSTWO I OZNACZENIA NA ETYKIETACH ODZIEŻY	8
INSTALACJA URZĄDZENIA	15
CHARAKTERYSTYKA URZĄDZENIA	18
ROZWIĄZYWANIE PROBLEMÓW PODCZAS EKSPLOATACJI	25
PRAKTYCZNE WSKAZÓWKI DOTYCZĄCE PRANIA	29
ZABUDOWA MEBLOWA	33
GWARANCJA, OBSŁUGA POSPRZEDAŻOWA	37

## EKOLOGIA W PRAKTYCE

Od wielu lat firma Amica konsekwentnie realizuje politykę proekologiczną. Troska o środowisko jest dla nas równie ważna, co zastosowanie nowoczesnych technologii.

Rozwój technologii sprawił, że również nasze fabryki stały się bardziej przyjazne środowisku – przy produkcji wykorzystywane jest coraz mniej wody, energii elektrycznej oraz powstaje mniejsza ilość ścieków i odpadów.

Dużą uwagę zwracamy także na stosowane w produkcji materiały. Staramy się wybierać tylko te, które nie zawierają szkodliwych substancji i umożliwiają recykling oraz utylizację sprzętu po jego zużyciu.



# ROZPAKOWANIE

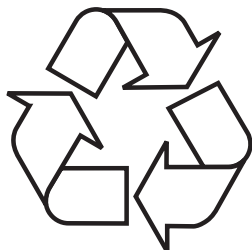

Urządzenie na czas transportu zostało zabezpieczone przed uszkodzeniem. Po rozpakowaniu urządzenia prosimy Państwa o usunięcie elementów opakowania w sposób niezagrażający środowisku.

Wszystkie materiały zastosowane do opakowania są nieszkodliwe dla środowiska naturalnego, w 100% nadają się do odzysku i oznakowano je odpowiednim symbolem.

Uwaga! Materiały opakowaniowe (woreczki polietylenowe, kawałki styropianu itp.) należy w trakcie rozpakowywania trzymać z dala od dzieci.

# USUWANIE ZUŻYTYCH URZĄDZEŃ



To urządzenie jest oznaczone zgodnie z Dyrektywą Europejską 2012/19/UE oraz polską Ustawą o zużyтым sprzęcie elektrycznym i elektronicznym symbolem przekreślonego kontenera na odpady. Takie oznakowanie informuje, że sprzęt ten, po okresie jego użytkowania, nie może być umieszczany łącznie z innymi odpadami pochodzącymi z gospodarstwa domowego.

Użytkownik jest zobowiązany do oddania go prowadzącym zbieranie zużytego sprzętu elektrycznego i elektronicznego. Prowadzący zbieranie, w tym lokalne punkty zbiórki, sklepy oraz gminne jednostki, tworzą odpowiedni system umożliwiający oddanie tego sprzętu.

Właściwe postępowanie ze zużyтым sprzętem elektrycznym i elektronicznym przyczynia się do uniknięcia szkodliwych dla zdrowia ludzi i środowiska naturalnego konsekwencji, wynikających z obecności składników niebezpiecznych oraz niewłaściwego składowania i przetwarzania takiego sprzętu.

# Szanowny kliencie

Dziękujemy za wybór firmy Amica. Od lat dostarczamy wysokiej jakości urządzenia AGD, dzięki którym domowe obowiązki stają się prawdziwą przyjemnością. Każde urządzenie przed opuszczeniem fabryki zostało dokładnie sprawdzone pod względem bezpieczeństwa i funkcjonalności. Dokładamy też wszelkich starań, aby nowoczesna technologia w produktach Amica zawsze szła w parze z wyjątkowym wzornictwem.

Prosimy o uważną lekturę instrukcji obsługi przed uruchomieniem urządzenia. Przestrzeganie zawartych w niej wskazówek uchroni przed niewłaściwym użytkowaniem oraz zapewni długie i niezawodne działanie sprzętu. Znajomość zasad bezpiecznego korzystania z urządzenia pozwoli również na uniknięcie nieszczęśliwych wypadków.

Instrukcję należy zachować i przechowywać tak, aby w razie potrzeby móc do niej zajrzeć. Zawarte są w niej wszystkie niezbędne informacje, dzięki którym obsługa i użytkowanie sprzętu Amica stanie się proste i przyjemne. Zachęcamy także do zapoznania się z resztą oferowanych przez nas sprzętów.

Życzymy miłego użytkowania,

**Amica**

# PODSTAWOWE INFORMACJE



Pralka przeznaczona jest wyłącznie do użytku domowego i służy do prania materiałów tekstylnych i odzieży, przystosowanych do prania mechanicznego w kąpeli piorącej.

Przed podłączeniem pralki do gniazda sieciowego, należy usunąć zabezpieczenia transportowe i wypoziomować pralkę. Producent zastrzega sobie możliwość dokonywania zmian niewpływających na działanie urządzenia.

## UŻYTKOWANIE:

- Pralkę należy obsługiwać tylko po zapoznaniu się z niniejszą instrukcją.
- Nigdy nie należy używać pralki na wolnym powietrzu lub w pomieszczeniach, w których mogą wystąpić ujemne temperatury.
- Dzieci i osoby, które nie zapoznały się z instrukcją, nie powinny używać pralki.



Temperatura poniżej 0°C może spowodować uszkodzenie pralki! W przypadku przechowywania lub transportu pralki w ujemnych temperaturach, użytkowanie pralki można rozpocząć po 8-godzinnym okresie aklimatyzacji w pomieszczeniu o temperaturze dodatniej.

## OŚWIADCZENIE PRODUCENTA

Producent deklaruje niniejszym, że wyrób ten spełnia zasadnicze wymagania wymienionych poniżej dyrektyw europejskich:

- dyrektywy niskonapięciowej **2014/35/UE**,
- dyrektywy kompatybilności elektromagnetycznej **2014/30/UE**,
- dyrektywy ekoprojektowania **2009/125/UE**,
- dyrektywy RoHS **2011/65/UE**,

i dlatego wyrób został oznakowany CE oraz została wystawiona dla niego deklaracja zgodności udostępniana organom nadzorującym rynek.

Przed rozpoczęciem użytkowania pralki przeczytać wskazówki dotyczące bezpieczeństwa. Trzymać je w pobliżu do wykorzystania w przyszłości. Niniejsza instrukcja oraz sama pralka zawierają ważne ostrzeżenia dotyczące bezpieczeństwa, których należy zawsze przestrzegać. Producent nie ponosi żadnej odpowiedzialności za nieprzestrzeganie niniejszych wskazówek bezpieczeństwa, niewłaściwe użytkowanie pralki lub nieprawidłowe ustawienie elementów sterujących.

Sprzętu nie powinny obsługiwać: dzieci poniżej 8. roku życia, osoby o obniżonej sprawności fizycznej lub umysłowej, osoby nieposiadające wystarczających umiejętności w obsłudze tego typu urządzeń. Takim osobom należy zapewnić właściwy nadzór lub instruktaż w zakresie bezpiecznej obsługi sprzętu oraz związanych z tym zagrożeń. Należy dopilnować, aby dzieci nie bawiły się sprzętem, a także nie dokonywały w nim żadnych czynności związanych z obsługą lub konserwacją. Należy uniemożliwić dzieciom poniżej 3. roku życia jakikolwiek dostęp do urządzenia, chyba że pod stałą opieką dorosłych.

Dzieci mogą zatrzasnąć się w urządzeniach, znajdując się tym samym w sytuacji zagrożenia życia. Należy zwracać uwagę na dzieci, by nie bawiły się pralką. Czynności w zakresie czyszczenia oraz konserwacji nie mogą wykonywać dzieci pozostawione bez nadzoru.

Wszystkie środki do prania (w tym detergenty, wybielacze, płyny do zmiękczenia tkanin itp.) należy przechowywać w miejscu niedostępnym dla dzieci.

Ta pralka jest przeznaczona do użytku w gospodarstwie domowym i do podobnych zastosowań, takich jak: kuchnie dla personelu w sklepach, biurach i innych miejscach pracy; gospodarstwa rolne; pomieszczenia dla klientów w hotelach, motelach, pensjonatach i innych mieszkaniach.



Nie wkładać do pralki odzieży powyżej maksymalnej pojemności, wskazanej w tabeli programów.  
Nie używać pralki na zewnątrz.

Nie używać żadnych rozpuszczalników (np. terpentyny, benzenu), detergentów zawierających rozpuszczalniki, proszku do szorowania, szkła lub ogólnych środków czyszczących ani płynów łatwopalnych. Nie prać w pralce tkanin, które zostały poddane działaniu rozpuszczalników lub płynów łatwopalnych.

Nie prać w pralce wyrobów z włókna szklanego (takich jak zasłony i tekstylia okienne, które zawierają materiały z włókna szklanego).

Małe cząstki mogą pozostać w pralce i przyklejać się do tkanin podczas kolejnego prania, powodując podrażnienie skóry. Środki zmiękczające do tkanin lub podobne produkty należy stosować w sposób określony na etykiecie produktu.

Wyjąć z kieszeni wszystkie przedmioty takie jak: zapalniczki, zapalki, itp.

Upewnić się, że w bębnie nie ma wody.

Nigdy nie prać w pralce dywanów.

Trzymać zwierzęta domowe z dala od pralki.

Zachować ostrożność podczas wypompowywania gorącej wody z detergentem.

Nie nalewać wody ręcznie podczas programu prania. Prawidłowo zamknąć drzwi. Jeśli trudno je zamknąć, sprawdzić, czy pranie nie zakleszczyło się w drzwiach.

Woda może osiągnąć bardzo wysoką temperaturę podczas programu prania.

Nie wkładać rąk do pralki, jeśli bęben pralki się obraca.

Nie manipulować elementami sterującymi.

Nigdy nie otwierać drzwi na siłę.

Nie pozwalać nikomu wspinać się, opierać lub wieszać na jakiegokolwiek części pralki, w tym na wystających elementach, takich jak drzwi urządzenia lub wysuwana szuflada.

Pralkę musi przenosić i instalować co najmniej dwie osoby – ryzyko obrażeń. Podczas rozpakowywania i montażu używać rękawic ochronnych – ryzyko skaleczenia.

Pralka musi być zainstalowana i eksploatowana w pomieszczeniu z odpływem wody.

Instalacja, w tym doprowadzenie wody (jeśli występuje) oraz podłączenia elektryczne i naprawy muszą być wykonane przez wykwalifikowanego technika. Trzymać dzieci z dala od miejsca instalacji.

Po rozpakowaniu pralki, należy upewnić się, że nie uległa uszkodzeniu podczas transportu. W przypadku problemów skontaktować się ze sprzedawcą lub najbliższym serwisem.

Po zainstalowaniu odpady opakowaniowe (tworzywa sztuczne, elementy styropianowe itp.) należy przechowywać w miejscu niedostępnym dla dzieci – ryzyko uduszenia. Pralkę należy odłączyć od zasilania przed przystąpieniem do jakiegokolwiek czynności instalacyjnych – niebezpieczeństwo porażenia prądem.

Podczas instalacji upewnić się, że pralka nie uszkodzi kabla zasilającego – ryzyko pożaru lub porażenia prądem. Uruchomić pralkę dopiero po zakończeniu instalacji.

Nie instalować pralki w miejscach, w których może być narażona na ekstremalne warunki, takie jak: słaba wentylacja, temperatury poniżej 5°C lub powyżej 35 °C.

Podczas instalacji pralki upewnić się, że cztery nóżki stabilnie stoją na podłodze. Wyregulować je w razie potrzeby i sprawdzić za pomocą poziomicy, czy urządzenie jest idealnie wypoziomowane.

Po zainstalowaniu pralki odczekać kilka godzin przed jej uruchomieniem, aby zaaklimatyzowała się do warunków otoczenia w pomieszczeniu.

Podczas przenoszenia nie należy podnosić pralki za pokrętła lub szufladę na detergent bez podnoszenia jej za blat lub górną pokrywę; podczas transportu nigdy nie opierać drzwi na wózku.

Pralka jest wyposażona w śruby transportowe, aby zapobiec ewentualnym uszkodzeniom wnętrza podczas transportu. Przed użyciem urządzenia należy koniecznie usunąć śruby transportowe. Po ich wyjęciu zakryć otwory 4 dołączonymi plastikowymi zaślepkami.

Podłączyć węże doprowadzające wodę do zaworu wody zgodnie z przepisami lokalnego przedsiębiorstwa wodociągowego.

Do podłączenia pralki do zaworu wody należy używać wyłącznie nowych węży doprowadzających wodę dostarczonych z pralką. Stare węże doprowadzające wodę nie powinny być ponownie używane.

Ciśnienie wody zasilającej musi mieścić się w zakresie 0,05–1,0 MPa.

Musi być możliwość odłączenia pralki od zasilania poprzez wyciągnięcie wtyczki, jeśli wtyczka jest dostępna, lub za pomocą przełącznika wielobiegowego zainstalowanego przed gniazdkiem zgodnie z zasadami okablowania. Pralka musi być uziemiona zgodnie z krajowymi normami bezpieczeństwa elektrycznego.

Po zainstalowaniu pralki gniazdko sieciowe musi być łatwo dostępne.

Podczas podgrzewania wody maksymalny prąd jaki pobiera pralka wynosi 10A, dlatego należy upewnić się, że instalacja zasilająca (napięcie, prąd i kabel) jest odpowiedni do obciążenia zastosowanego urządzenia.

W celu zapewnienia bezpieczeństwa należy podłączyć kabel do gniazdka, które jest uziemione. Sprawdzić gniazdo, aby upewnić się, że jest prawidłowo połączone z niezawodnym uziemieniem.

Nie używać przedłużaczy, rozgałęźników lub adapterów. Po zainstalowaniu użytkownik nie może mieć dostępu do komponentów elektrycznych.

Nie używać pralki, jeśli ma uszkodzony kabel zasilający lub wtyczkę, jeśli nie działa prawidłowo lub jeśli została uszkodzona lub upuszczona.

Jeżeli przewód zasilający jest uszkodzony, należy go wymienić na identyczny, aby zapobiec zagrożeniu. Wymiany przewodu może dokonać autoryzowany przez producenta serwis lub inna odpowiednio wykwalifikowana osoba - ryzyko porażenia prądem elektrycznym.

Odłączać przewód zasilający, chwytając za wtyczkę, a nie za przewód.

Pralka nie powinna być instalowana na zewnątrz, nawet w miejscach osłoniętych, ponieważ wystawianie jej na działanie wilgoci, deszczu i burz może być bardzo niebezpieczne.

Przed wykonaniem jakichkolwiek czynności konserwacyjnych upewnić się, że pralka jest wyłączona i odłączona od zasilania i zakręcić zawór; nigdy nie używać urządzeń do czyszczenia parą - ryzyko porażenia prądem.

Należy zachować ostrożność podczas spuszczenia gorącej wody z bębna, na przykład podczas konserwacji pompy lub podczas procedury awaryjnego otwierania drzwi.

Bez wyraźnego wskazania w instrukcji, nie naprawiać ani nie wymieniać żadnej części pralki. Korzystać wyłącznie z autoryzowanego serwisu urządzeń. Samodzielna lub nieprofesjonalna naprawa może prowadzić do niebezpiecznego zdarzenia skutkującego zagrożeniem życia lub zdrowia, lub poważnym uszkodzeniem mienia.

W przypadku usterki lub nieprawidłowego działania, wyłączyć pralkę, zakręcić zawór wody i nie manipulować przy pralce. Niezwłocznie skontaktować się z Centrum Obsługi Klienta i używać wyłącznie oryginalnych części zamiennych. Nieprzestrzeganie tych instrukcji może spowodować niebezpieczeństwo podczas użytkowania urządzenia.



















Nie należy dotykać następujących części, gdy urządzenie jest pod napięciem: płyta sterownicza, silnik, zawór wlotowy i pompa.

Zawsze odłączać pralkę od zasilania przed przystąpieniem do jakichkolwiek czynności serwisowych. Odłączać przewód zasilający, chwytając za wtyczkę, a nie za przewód.

Zanim pralka zostanie wycofana z eksploatacji lub wyrzucona, zdjąć drzwi, aby uniemożliwić dzieciom zabawę lub chowanie się w środku. Odciąć również przewód zasilający/wtyczkę.

Firma zrzeka się wszelkiej odpowiedzialności, jeśli i kiedy nie przestrzega się tych zasad.

## OZNACZENIE SYMBOLI NA ETYKIETACH ODZIEŻY

Pranie				
	gotowanie temp 90°	normalne temp 60° C	normalne temp 40° C	Nie prać !
				
	delikatne			ręczne
Czyszczenie chemiczne				
	wszystkie rozpuszczalniki	wszystkie oprócz TRI	tylko benzyna	NIE czyścić chemiczne!
Suszarka bębnowa				
	normalne	niskie	wysokie	Nie suszyć!
Prasowanie				
	110°C	150°C	200°C	Nie prasować!



Wybierając program prania, zwróć uwagę na symbole zawarte na etykietach odzieży.

# INSTALACJA URZĄDZENIA

1

## Usuwanie zabezpieczeń transportowych

(zabezpieczenia należy zachować do wykorzystania, np. przy przeprowadzce).

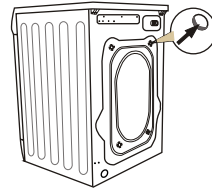
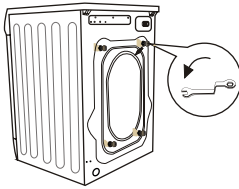

- odkręć kluczem 4 śruby blokad,
- wyjąć z gniazd gumowo-plastikowe wsporniki transportowe wraz z podkładkami i śrubami.
- pozatykać otwory zaślepkami, które znajdują się w woreczku z akcesoriami.



Pamiętaj: przed uruchomieniem pralki, należy bezwzględnie usunąć zabezpieczenia!

2

## Ustawienie i wypoziomowanie pralki

- ustaw pralkę na twardym, równym podłożu;
- poluzuj nakrętkę kontrolującą za pomocą klucza płaskiego (2);
- wypoziomuj przez kręcenie nóżkami (1);
- zablokuj nakrętkę kontrolującą (2).

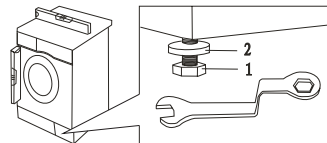
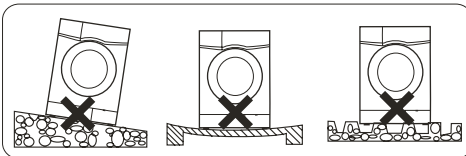

Po ustawieniu i wypoziomowaniu pralki, sprawdź jej stabilność przez dociśnięcie każdego narożnika pralki i sprawdzenie, czy pralka się nie porusza.

### Podłączenie wody

- Należy używać wyłącznie nowych kompletnych węży dostarczonych wraz ze sprzętem. Używanych węży nie należy ponownie stosować.

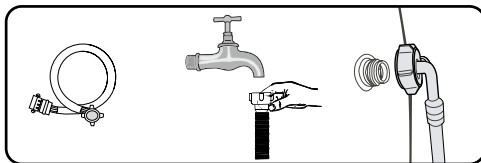

- Wąż zasilający z uszczelkami znajduje się w bębnie pralki. Ciśnienie wody min. 0,05 MPa (0,5 bar), maks. 1 MPa (10 bar).

- po podłączeniu upewnij się, czy wąż nie jest poskręcany,
- po podłączeniu węża i zaworu sprawdź ich szczelność,
- regularnie sprawdzaj stan węża zasilającego.



Pralkę należy zasilac wyłącznie zimną wodą.

### Odływ wody

- Wąż spustowy znajduje się z tyłu pralki. Wąż spustowy zabezpiecz tak, aby nie przemieszczał się podczas pracy pralki !

Nie wkładać węża w rurę spustową za głęboko!

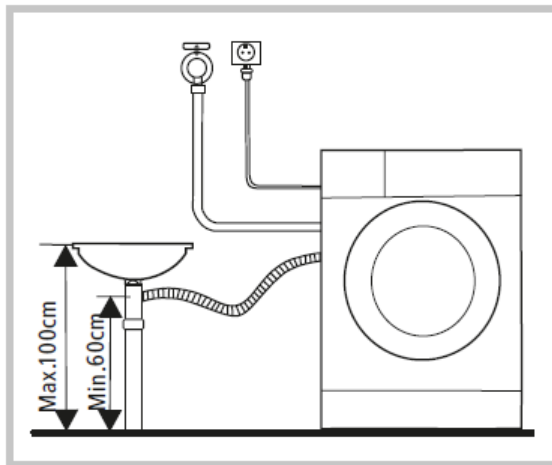



## Podłączenie zasilania elektrycznego

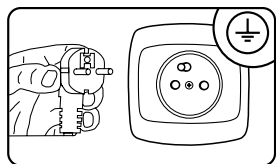

- gniazdko elektryczne, do którego podłączasz pralkę, powinno być w widocznym i dostępnym miejscu,
- pralkę należy podłączyć tylko do prawidłowo zainstalowanego gniazda elektrycznego, wyposażonego w bolec zerujący,
- nie należy podłączać przez przedłużacz,
- w przypadku uszkodzenia przewodu zasilającego wymiany musi dokonać autoryzowany serwis,
- instalacja elektryczna, do której będzie podłączona pralka, powinna być zabezpieczona bezpiecznikiem 10 A.

## Przygotowanie prania:

- Drobne przedmioty takie jak monety, spinacze biurowe, igły itp. mogą uszkodzić pranie oraz elementy pralki, z tego względu należy przestrzegać kilku bardzo ważnych zaleceń:
  - 1). opróżnić kieszenie;
  - 2). usunąć wszystkie metalowe elementy;
  - 3). tkaniny delikatne takie jak biustonosze czy pończochy prać w specjalnych siatkach ochronnych;
  - 4). zamknąć zamki błyskawiczne oraz zapiąć guziki;
  - 5). usuwanie ciał obcych z urządzenia (np. druty, fiszbiny).

# CHARAKTERYSTYKA URZĄDZENIA

## OPIS PRALKI

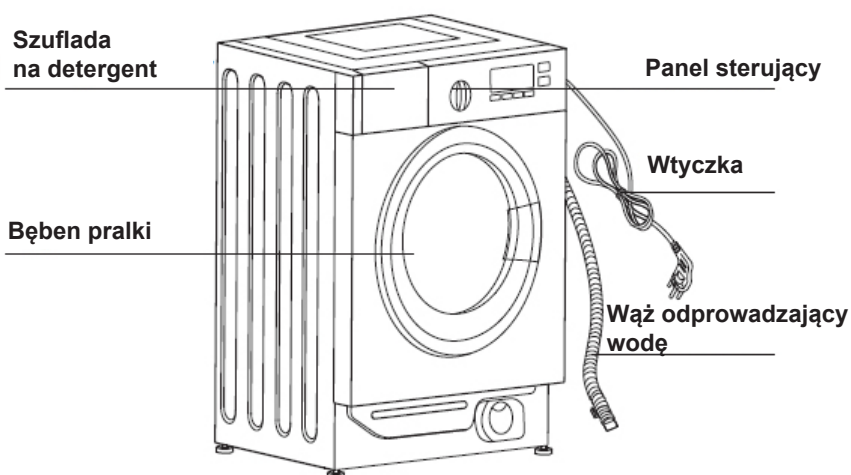

### ■ Akcesoria:

				
Zaślepka do otworu transportowego	Zaślepka do otworu (opcjonalnie)	Rura doprowadzająca wodę zimną	Rura doprowadzająca wodę ciepłą (opcjonalna)	Kolanko do węża odprowadzającego wodę (opcjonalnie)

## Szybki start:

### Uwaga:

- Przed praniem upewnij się, że urządzenie jest prawidłowo zainstalowane.
- Przed pierwszym praniem, pralka powinna zostać uruchomiona w jednej z całej procedury bez ubrań w następujący sposób.

Zaleca się skalibrowanie pralki, aby lepiej służyła.

1- Opróżnij pralkę;

2- Podłącz;

3- Włącz pralkę i naciśnij jednocześnie „Prędkość wirowania” i „Opóźnienie startu” w ciągu 10 sekund, a następnie wyświetli się „t19”;

4- Naciśnij, aby uruchomić pralkę i poczekaj, aż pojawi się „\*\*\*\*”;

### 1. Przed pierwszym praniem

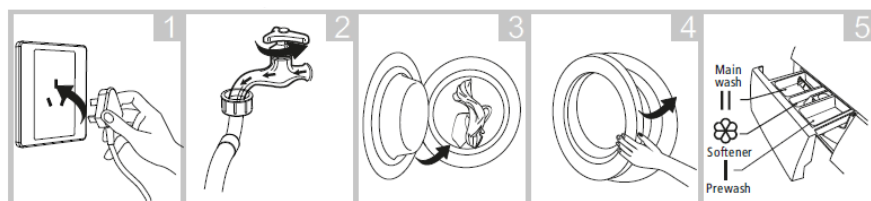

Podłącz

Odkręć kran

Włóż pranie

Zamknij drzwi

Dodaj detergent

### 2. Pranie

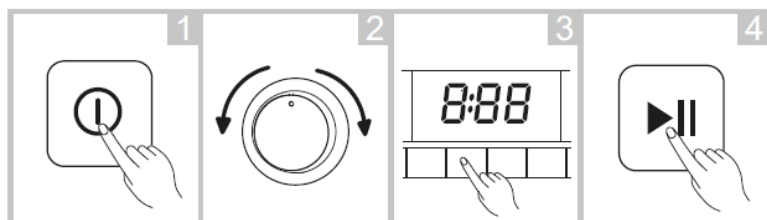

Włącz

Wybierz program

Wybierz funkcje  
dodatkowe

Naciśnij przycisk  
Start / Pauza

## OPIS PANELU STEROWANIA I WYŚWIETLACZA

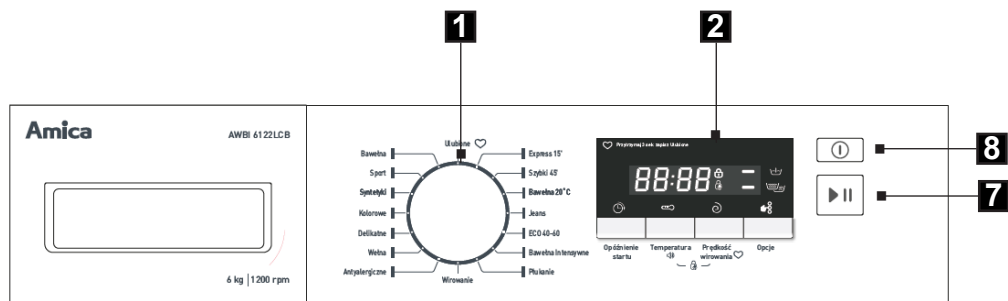

1. Pokrętko programatora
2. Wyświetlacz
3. Przycisk **Opóźnienie startu**
4. Przycisk **Temperatura**
5. Przycisk **Prędkość wirowania**
6. Przycisk **Opcje (Dodatkowe płukanie / Pranie wstępne)**
7. Przycisk **Start/Pauza**
8. Przycisk **Włącz / Wyłącz**
- 4+5. Błokada rodzicielska **Child lock**



1

## Pokrętko programatora

- Możesz wybrać odpowiedni program prania, w zależności od stopnia zabrudzenia, rodzaju i ilości wsadu, co zapewnia lepsze efekty i skuteczniejsze pranie. Po uruchomieniu programu, przestawienie pokrętki w inną pozycję nie skutkuje zmianą parametrów wybranego wcześniej programu.

2

## Wyświetlacz

- Podczas pracy pralki wyświetlacz pokazuje orientacyjny czas pozostały do zakończenia prania. Na wyświetlaczu pojawiają się również symbole takie jak: zablokowane drzwi pralki  oraz aktywowana funkcja Child Lock  (blokada rodzicielska).

Wyświetlany czas jest wyłącznie prognozą i może odbiegać od rzeczywistego czasu prania, w zależności od temperatury i ciśnienia wody, wielkości wsadu, ilości dozowanego proszku, itp. Czas jest automatycznie aktualizowany w trakcie prania, dopuszczalne są jego chwilowe zatrzymania oraz przeskoki.

W przypadku wyboru funkcji Opóźnienie startu wyświetlacz wskazuje czas pozostały do rozpoczęcia prania.

Natomiast podczas nastawy obrotów wirowania, wyświetlacz wskazuje następujące wartości: 0 (wyłączenie wirowania) - 400 - 600 - 800 - 1000 - 1200.

Natomiast podczas nastawy temperatury wyświetlacz wskazuje następujące wartości: - - °C (zimna woda) - 20°C - 30°C - 40°C - 60°C - 90°C.

3

## Przycisk Opóźnienie startu

- Przycisk ten służy do ustawienia opóźnienia startu prania. Dostępne są nastawy w zakresie 0-24 godzin.

**Uwaga!** Jeżeli w czasie odliczania czasu opóźnienia wystąpi przerwa w dopływie prądu, funkcja opóźnienia podejmie ponownie odliczanie bezpośrednio po przywróceniu zasilania.

4

## Przycisk Temperatura

- Przycisk ten służy do ustawienia temperatury prania na poszczególnych programach. Naciskanie przycisku powoduje wyświetlenie dostępnych dla danego programu nastaw temperatury wody lub opcji prania w zimnej wodzie (bez podgrzewania). W zależności od wybranego programu na wyświetlaczu pojawią się następujące możliwości ustawień: - - °C (zimna woda) - 20°C - 30°C - 40°C - 60°C - 90°C.

5

## Przycisk Prędkość wirowania

- Przycisk ten służy do ustawiania prędkości wirowania w czasie odprowadzania wody z pralki. Aby zmienić nastawę, należy nacisnąć ten przycisk. W zależności od wybranego programu, wyświetlacz wskazuje następujące wartości - 0 (wyłączenie wirowania) - 400 - 600 - 800 - 1000 - 1200.

6

### Przycisk Opcje (Dodatkowe Płukanie / Pranie wstępne

- Przycisk funkcji umożliwia wybór jednej z dwóch funkcji (Dodatkowe płukanie lub Pranie wstępne) lub obu tych funkcji jednocześnie. Uruchomienie funkcji jest sygnalizowane zapaleniem się diody nad symbolem funkcji.

**Uwaga!** Funkcje Dodatkowe płukanie i Pranie wstępne nie są dostępne we wszystkich programach (patrz tabela programów prania).

Funkcja Dodatkowe płukanie jest przydatna szczególnie przy praniu bielizny, a także przy praniu odzieży przeznaczonej dla osób o wrażliwej skórze. W programie tym wykonywane jest jedno dodatkowe płukanie odzieży.

Funkcja Pranie wstępne powoduje wydłużenie czasu prania o ok. 20 min. Polega na wykonaniu dodatkowego prania przed praniem głównym. Dzięki włączeniu tej funkcji uzyskujemy bardzo dobre efekty prania bez konieczności wcześniejszego namaczania ubrań. Włączenie tej funkcji jest zalecane przy praniu odzieży mocno zabrudzonej.

**Uwaga!** Przed załączeniem funkcji „Pranie wstępne” należy wsypać detergent do komory na środki piorące oznaczonej symbolem „”.

4+5

### Blokada przed dziećmi



- Blokuje przyciski funkcyjne zapobiegając zmianie ustawień przez dzieci. Aby włączyć blokadę przed dziećmi w trakcie cyklu prania, należy nacisnąć jednocześnie i przytrzymać przez ok. 3 sekundy przyciski (Temperatura) i (Prędkość wirowania). Aby wyłączyć funkcję w czasie trwania cyklu, należy ponownie przytrzymać te same przyciski przez około 3 sekundy.

**Uwaga 1:** Jeśli aktywowano blokadę przed dziećmi, na wyświetlaczu wyświetlony zostanie symbol.

**Uwaga 2:** Blokada nie zostanie automatycznie wyłączona po zakończeniu cyklu prania.

7

### Przycisk Start/Pauza

- Przycisk Start/Pauza służy do rozpoczynania i przerywania pracy pralki. Podczas pracy pralki na wyświetlaczu migają „”. W trybie Pauza „” na wyświetlaczu nie migają, ale świecą światłem ciągłym. Funkcja Pauza może być wykorzystana do namaczania prania. Po uruchomieniu wybranego programu należy odczekać ok. 10 minut, a następnie nacisnąć przycisk Start/Pauza. Po upływie żądanego czasu namaczania należy ponownie nacisnąć przycisk Start/Pauza, a pralka będzie kontynuować program. Namaczanie pozwala poprawić efekt prania w przypadku silnie zabrudzonej odzieży.

8

### Przycisk Standby

- Służy do włączania / wyłączania pralki oraz kasowania programu.

## Włączenie / Wyłączenie dźwięku

- Aby uruchomić funkcję należy przytrzymać przycisk wciśnięty przez około 3 sekundy. Sygnał akustyczny potwierdzi włączenie/wyłączenie funkcji dźwiękowej. W celu ponownego włączenia funkcji, należy nacisnąć przycisk przytrzymując go przez około 3 sekundy. Wówczas ustawienie to zostanie zapamiętane aż do następnej zmiany.

## Ustawienie programu Ulubiony

- W celu ustawienia programu Ulubiony należy przekręcić pokrętkę na dowolnie wybrany program, ustawić temperaturę, prędkość obrotową oraz funkcje dodatkowe. Należy przytrzymać przycisk wciśnięty przez około 3 sekundy aby zatwierdzić ustawienia dla programu Ulubiony. Domyślnie ustawiony jest program Bawełna.

## Programy specjalne

- Program Antyalergiczny:  
Program ten jest przeznaczony dla dzieci oraz osób o wrażliwej skórze. Pranie zasadnicze standardowo odbywa się w temperaturze 60°C (możliwe nastawy temp.: 90/60/40/30/-- „zimna woda”).
- Program Express 15':  
Program ten służy do odświeżania odzieży. Zawiera wszystkie trzy etapy prania:
  - pranie zasadnicze;
  - płukanie;
  - wirowanie.
- Kolorowe:  
Pranie kolorowych ubrań może lepiej chronić kolory.
- ECO 40-60:  
Program „Eco 40-60” służy do prania razem normalnie zabrudzonych tkanin bawełnianych, które można prać w temperaturze 40 ° C lub 60 ° C w tym samym cyklu.

## OPIS UŻYTKOWANIA

1

### Wybór programu

- Ustaw pokrętko programatora zgodnie jak i przeciwnie do ruchu wskazówek zegara.
- Dostosuj program do swoich potrzeb - możesz zmienić temperaturę, prędkość wirowania lub włączyć funkcje dodatkowe.
- Naciśnij przycisk Start/Pauza.

2

### Nastawa opóźnienia startu prania

Funkcji opóźnionego startu można użyć, gdy np. korzysta się z ulgowej taryfy opłat za energię elektryczną.

Procedura:

- Zamknąć drzwiczki pralki
- Ustaw pokrętko programatora na wybranym programie (patrz tabela programów).
- Zależnie od potrzeb wybierz funkcje dodatkowe lub zmień parametry prania.
- Naciśnij przycisk Opóźnienia startu.
- Wybierz nastawę czasu w zakresie od 0 do 24 godzin. Na wyświetlaczu pojawi się od 0h do 24h.
- Naciśnij przycisk [Start/Pauza]. Pralka przechodzi w tryb oczekiwania. Pranie zostanie automatycznie rozpoczęte po upływie czasu opóźnienia.

3

### Zakończenie prania

- Po zakończeniu prania na wyświetlaczu pojawia się napis „End” oraz sygnalizacja dźwiękowa (jeśli jest aktywna).
- Zakręcić zawór wody.
- Wyłączyć pralkę przyciskiem Standby.
- Odłączyć pralkę z sieci elektrycznej.
- Otworzyć okno pralki i wyjąć pranie.

4

### Kasowanie i zmiana programu

- Aby przerwać program należy nacisnąć przycisk Standby.
- Następnie należy ponownie włączyć pralkę, wybrać żądany program prania i nacisnąć przycisk Start/Pauza.

4

### Tryb oszczędny wyświetlacza

- Po około 10 minutach od zakończenia programu wyświetlacz przechodzi w tryb oszczędny (zamiast End na wyświetlaczu będą migaly „■”).
- Tryb oszczędny będzie również aktywny jeśli po załączeniu pralki przyciskiem Standby w ciągu 10 minut nie zostanie przekręcone pokrętko ani nie zostanie naciśnięty żaden przycisk.



# ROZWIĄZYWANIE PROBLEMÓW PODCZAS EKSPLOATACJI

Problem	Prawdopodobna przyczyna/Rozwiązanie
Pralka nie działa	Odkręć kran z wodą zasilającą, - wyczyść sitko na wężu doprowadzającym, - zamknij drzwiczki pralki, - naciśnij przycisk Start/Pauza.
Wyciek wody	- Podłącz prawidłowo przewód dopływu wody.
Nieodwirowany wsad w pralce	- Ponownie równomiernie załaduj wsad w bębnie, oczyść filtr pompy.
Brak wody w bębnie	- Odkręć kran z wodą zasilającą.
Woda pozostaje w komorze środka zmiękczającego	- Dociśnij plastikowy element (tzw. „grzybek”), znajdujący się w komorze środkowej zbiornika na detergenty.
Pranie źle wyplukane	- Zwróć uwagę na prawidłowe dozowanie środka piorącego, w zależności od zabrudzeń i twardości wody (patrz zalecenia na opakowaniu środka piorącego).
Pralka nie napełnia się wodą	- Odkręć zawór wody, - sprawdź ustawienia programu, - sprawdź ciśnienie wody, - podłącz ponownie przewód dopływu wody, - zamknij drzwiczki pralki, - sprawdź, czy przewód dopływu wody nie jest zagięty lub zablokowany.
Jednoczesny dopływ i odpływ wody	Sprawdź, czy koniec węża odpływu znajduje się powyżej poziomu wody w pralce - wężyk powinien znajdować się na wysokości w przedziale 0 - max 100 cm.
Nieprawidłowy odpływ wody	- Sprawdź filtr pompy, - sprawdź przewód odpływu, - sprawdź umiejscowienie węża odpływu, powinien się znajdować na wysokości 0,6-1 m od podłogi.

Problem	Prawdopodobna przyczyna/Rozwiązanie
Wibracje pralki	<ul style="list-style-type: none"> <li>- Sprawdź, czy zostały usunięte zabezpieczenia transportowe,</li> <li>- wy poziomuj pralkę,</li> <li>- zablokuj nóżki pralki poprzez dokręcenie nakrętek.</li> </ul>
Piana z pojemnika detergentów	<ul style="list-style-type: none"> <li>- Zmniejsz dawkę stosowanego detergentu,</li> <li>- sprawdź twardość wody oraz ilość użytego detergentu,</li> <li>- stosuj detergent zgodnie z informacją producenta detergentu podaną dla danej twardości wody.</li> </ul>
Przerwanie pracy pralki przed zakończeniem programu	<ul style="list-style-type: none"> <li>- Sprawdź zasilanie elektryczne, dopływ i odpływ wody,</li> </ul>
Hałas spowodowany pracą pompy odpływu po usunięciu wody	<ul style="list-style-type: none"> <li>- Nie ma powodu do obaw. Woda została usunięta z bębna, ale pozostała nieznaczna ilość wody w pompce i przewodzie odpływu. Ciągła praca pompki odpływu powoduje zasysanie powietrza oraz charakterystyczny hałas, który nie oznacza żadnej nieprawidłowości.</li> </ul>
Krótkie przerwy pracy podczas cyklu prania	<ul style="list-style-type: none"> <li>- W pralce jest automatycznie uzupełniana ilość wody,</li> <li>- przerwa spowodowana usuwaniem nadmiernej piany.</li> </ul>

## WYŚWIETLANIE KODÓW BŁĘDÓW PRAŁKI

Pralka ma system alarmowy, który za pomocą KODÓW BŁĘDÓW wyświetlanych na wyświetlaczu pomaga w razie wystąpienia drobnych problemów związanych z nieprawidłową eksploatacją. System KODÓW BŁĘDÓW pozwala zlokalizować i ustalić ich przyczynę.

Wykrycie błędu sygnalizuje zaświecenie się wskaźników wg poniższej tabeli:

Wskazanie wyświetlacza	Przyczyna	Objaśnienie
E10	Niskie ciśnienie wody; brak wody w pralce	Odkręcić zawór wody, sprawdzić wąż dopływu wody oraz filtr, sprawdzić ciśnienie wody.
E12	Przepełnienie	Ponowne uruchomienie urządzenia.
E21	Nieprawidłowy odpływ wody	Sprawdzić pompę odpływu wody oraz filtr.
E30	Drzwi pralki nie blokują się po zamknięciu	Zamknąć drzwi pralki, sprawdzić czy odzież nie jest przytrzaśnięta drzwiami.
Inne		Spróbować uruchomić ponownie lub skontaktować się z CENTRUM SERWISOWYM <b>tel 801 801 800.</b>



Podczas sygnalizacji błędu pralka dodatkowo emituje sygnał dźwiękowy (jeśli jest aktywny).

## KONSERWACJA I CZYSZCZENIE



Do czyszczenia obudowy i części plastikowych wyrobu nigdy nie używaj rozpuszczalników ani ostrych, ściernych środków czyszczących (np. proszków czy mleczek do czyszczenia). Stosuj tylko delikatne środki myjące w płynie oraz miękkie szmatki. Nie używaj gąbek.

1

### Czyszczenie filtra pompy

- Filtr pompy należy czyścić co około 20 prań. Zaniedbanie czyszczenia filtra powoduje trudności z odprowadzeniem wody z pralki.

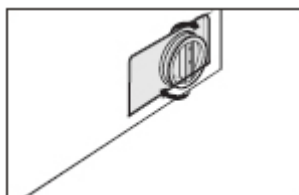
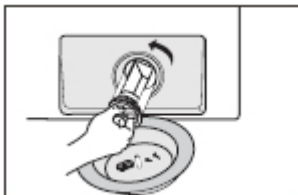
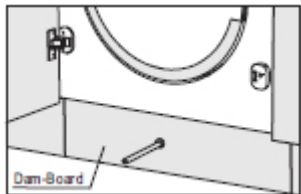

- 1). odłącz pralkę z sieci elektrycznej,
- 2). zakręć zawór wody,
- 3). otwórz pokrywę filtra za pomocą ręki bądź wkrętaka płaskiego,
- 4). odkręć filtr,
- 5). wyjmij i oczyść filtr.

2

### Oczyszczenie zaworu dopływu wody

- Ponowny montaż filtra - kolejność odwrotna.

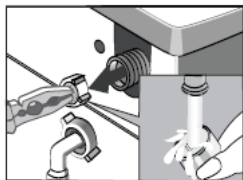
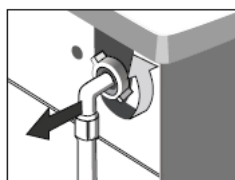

- 1). odkręć wąż dopływu wody,
- 2). chwyć szczypcami za trzpień siateczki filtra,
- 3). wyjmij i oczyść filtr, najlepiej za pomocą pędzelka.

3

### Czyszczenie szuflady detergentów

- Należy czyścić co najmniej raz na miesiąc.

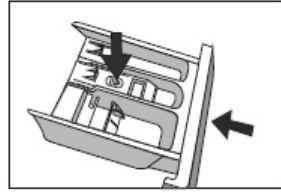
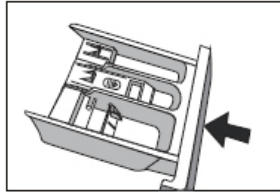
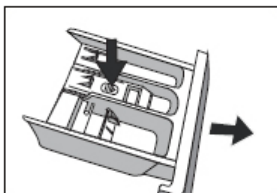

- 1). wysunąć szufladkę na środki piorące. Wkładkę nacisnąć w dół i całkowicie wyjąć szufladkę.
- 2). oczyścić pod bieżącą wodą, ewentualnie za pomocą szczotki lub kawałka tkaniny,
- 3). wsunąć szufladkę z powrotem.

# PRAKTYCZNE WSKAZÓWKI DOTYCZĄCE PRANIA



## ŚRODKI PIORĄCE I USZLACHTNIAJĄCE



Zalecamy stosowanie środków piorących ogólnego przeznaczenia (w proszku lub w płynie) dla pełnego zakresu temperatur, zgodnie z zaleceniami producenta detergentu podanymi na opakowaniu.

1

### Środki piorące

- Środek piorący należy wsypać do komory pojemnika oznaczonej symbolem 
- Środek piorący do prania wstępnego, należy wsypać do komory pojemnika, oznaczonej symbolem 

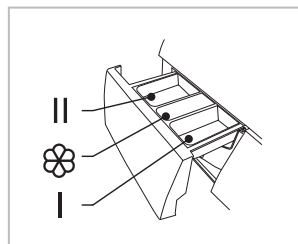

2

### Środki zmiękczające dodawane do płukania

- Środek zmiękczający należy wlewać do środkowej komory pojemnika, oznaczonej symbolem 
- Nie przekraczaj oznaczonego na komorze pojemnika poziomu maksymalnego. Środek zostanie pobrany w trakcie ostatniego płukania.



Dla prania białego, zaleca się stosowanie stałego detergentu, takiego jak, proszek do prania. Płynne środki piorące nie zawierają wybielaczy. Białej odzieży nie należy płukać z zastosowaniem płynów do płukania, gdyż może to doprowadzić to zżółknięcia pranej białej odzieży.

## PIERWSZE PRANIE

- Przed pierwszym praniem, należy wykonać jeden cykl w wysokiej temperaturze, bez wsadu, zgodnie z poniższą procedurą:
  - 1). podłącz pralkę do zasilania,
  - 2). odkręć zawór wody,
  - 3). nastaw pokrętko programatora na pranie w wysokiej temperaturze, dodaj odpowiedni detergent i naciśnij przycisk Start/Pauza.

## ZABRUDZENIA

1

### Uporczywe plamy

- przed praniem białej bielizny, zastosuj odplamiacz, zgodnie z instrukcją stosowania.

2

### Silne zabrudzenia

- w celu osiągnięcia lepszego efektu, jednorazowo należy prać mniejsze ilości bielizny,
- dodaj więcej środka piorącego,
- po praniu silnie zabrudzonej odzieży (np. odzieży roboczej) lub odzieży, która traci włókna, należy przepłukać pralkę. W tym celu uruchom program prania o temp. 60°C, bez wsadu, np. Bawełna lub Syntetyki.

3

### Niewielkie zabrudzenia

- Patrz „Oszczędzanie”.

## OSZCZĘDZANIE

### Ograniczenie zużycia energii i wody

- Małe ilości bielizny z niewielkimi zabrudzeniami należy prać, stosując odpowiedni program prania, np. Express 15’.
- Dodatkowo pralka dla większości programów wykrywa wielkość załadunku. W programie Bawełna, w przypadku małego załadunku, pralka zredukuje zużycie wody i energii oraz skróci czas prania.
- Najbardziej efektywnymi programami pod względem zużycia energii i wody, są na ogół te, które są wykonywane w niższych temperaturach i przez dłuższy czas.
- Załadowanie pralki dla gospodarstw domowych do pełnej pojemności wskazanej przez producenta dla odpowiednich programów przyczyni się do oszczędności energii i wody.

## TWARDOŚĆ WODY

- Twarda woda powoduje odkładanie się kamienia. Informacje o twardości wody możesz uzyskać w najbliższej Stacji Wodociągowej. Zalecamy stosowanie do każdego prania środków zmiękczających wodę.

## ZANIK NAPIĘCIA (PAMIĘĆ PROGRAMU)

- Wyłączenie pralki z sieci lub zanik napięcia nie powodują skasowania programu. Uruchomiony program znajduje się w pamięci urządzenia i zostanie wznowiony po ponownym pojawieniu się napięcia. Podczas braku zasilania nie należy otwierać drzwi pralki.

## ZAŁADUNEK

- Maksymalna pojemność bębna to 6 kg.
- Załadunku odzieży do bębna pralki dokonuj zgodnie z poniższymi zaleceniami:
  - 1). bawełna, jeansy, antyalergiczne - maksymalnie pełen bęben (nie należy wciskać odzieży do bębna na siłę, gdyż spowoduje to pogorszenie jakości prania),
  - 2). syntetyki - maksymalnie 1/2 bębna,
  - 3). wełna, delikatne - maksymalnie ok. 1/3 bębna.



Nie należy przeładowywać pralki. Przeładowanie pralki może być przyczyną uszkodzeń pranej odzieży. W przypadku przeładowania na wyświetlaczu pojawi się komunikat OVL - należy wyjąć zbyt dużą ilość odzieży z bębna i ponownie uruchomić pralkę. Maksymalną ilość ładunku, w zależności od programu, znajdziesz w Tabeli programów.

## KONTROLA ROZŁOŻENIA WSADU

- Sterownik elektroniczny pralki jest wyposażony w układ kontroli wyważenia. Przed wykonaniem wirowania układ sprawdza rozmieszczenie odzieży w bębnie. W przypadku wykrycia dużej dysproporcji wyważenia, układ kilkakrotnie próbuje zmienić ułożenie odzieży w pralce. Czasami próby te nie wystarczą do odpowiedniego rozmieszczenia odzieży. Trudności mogą powodować, np. szlafroki frotté prane wraz z innymi typami odzieży, prześcieradła, które skrzyły się w kulę wokół innych partii odzieży itp.
- Układ może wtedy zareagować na dwa sposoby:
  - 1). zaakceptować nierównomierne rozmieszczenie odzieży, ale zmniejszyć prędkość wirowania,
  - 2). nie zezwolić na wirowanie.

W obu przypadkach po zakończeniu prania, należy otworzyć drzwi pralki, ręcznie ułożyć pranie, zamknąć drzwi i wybrać dowolny program.

## BLOKADA DRZWI

- Pralka jest wyposażona w blokadę, która uniemożliwia otwarcie drzwi pralki podczas prania. Po zakończeniu programu prania pralka automatycznie odblokowuje drzwi.



Jeżeli w bębnie znajduje się woda lub panuje w nim zbyt wysoka temperatura, otwarcie drzwi nie jest możliwe. Otwarcie drzwi pralki nie jest też możliwe podczas niektórych etapów prania.

## TKANINY DELIKATNE

1

### Wybór programu

- Wybierz odpowiedni program prania Syntetyki, Wełna, Delikatne.

2

### Załadunek

- Unikaj przeładowania pralki, w przypadku tkanin delikatnych maksymalny załadunek to 2,5 kg, patrz „Załadunek”.

## DOZOWANIE ŚRODKA PIORĄCEGO

1

### Zbyt mało środka piorącego

- pranie szarzeje,
- tworzą się grudki tłuszczu, osadza się kamień.

2

### Zbyt dużo środka piorącego

- pranie silnie się pieni,
- słaba skuteczność prania, niedostateczne wypłukanie detergentu z tkaniny.



## URZĄDZENIE PRZEZNACZONE DO ZABUDOWY

Przed instalacją pralki, należy uważnie przeczytać poniższe wskazówki i starannie je przechowywać. Urządzenie jest przeznaczone do zabudowy w meblach kuchennych. Nisza przeznaczona do zabudowy powinna mieć wymiary przedstawione na ilustracji.

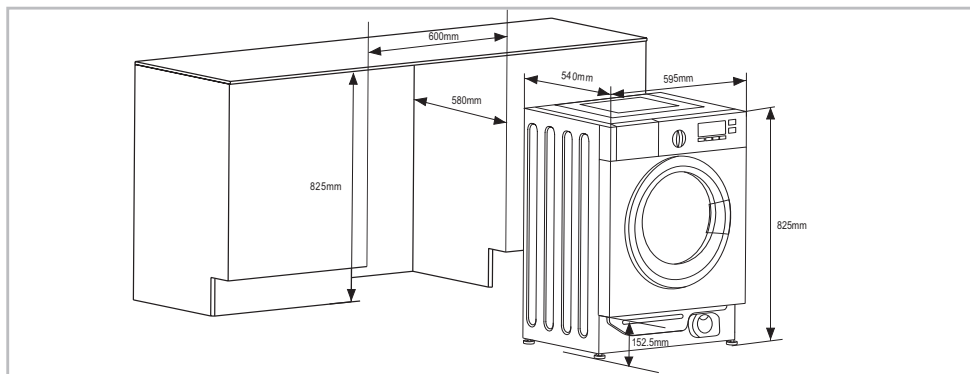

### OSTRZEŻENIE

W przypadku instalacji urządzenia w meblach kuchennych, należy upewnić się, że węże zostały umieszczone w jednym z dwóch otworów z tyłu urządzenia. W ten sposób można uniknąć zagięcia lub przytrzaśnięcia węży.

Akcesoria:

1. Wkręty samogwintujące
2. Zawiasy
3. Przeciwmagnes
4. Element odległościowy
5. Szablon papierowy

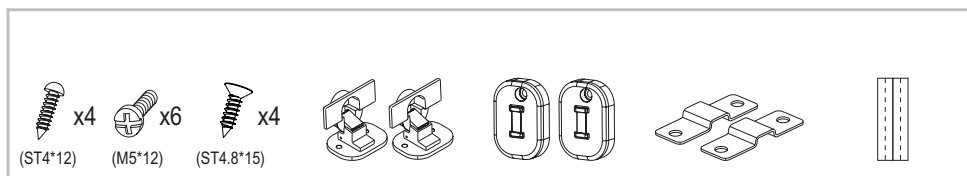

Narzędzia:

1. Wkrętak
2. Śrubokręt
3. Linijka
4. Ołówek

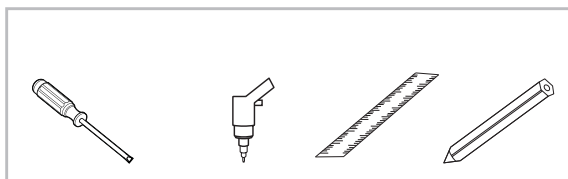

## ZABUDOWA W MEBLACH

Model jest przeznaczony do zabudowy

Przygotowanie i montaż drzwi

Urządzenie można zabudować z drzwiami otwieranymi zarówno w prawą stronę jak i w lewą stronę.

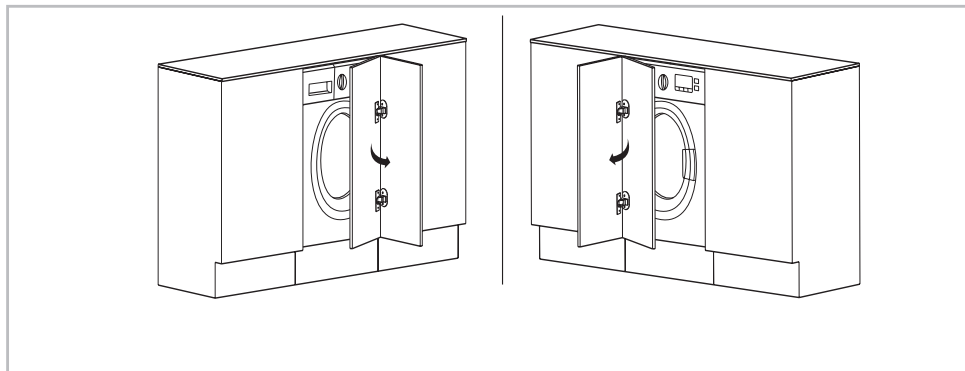

Drzwi otwierają się od lewej do prawej strony. Drzwi otwierają się od prawej do lewej strony.

Przygotowanie szablonu papierowego:

1. Zaznacz drzwi zgodnie z wysokością szafki i pralki.

2. Przyłóż szablon na drzwi.

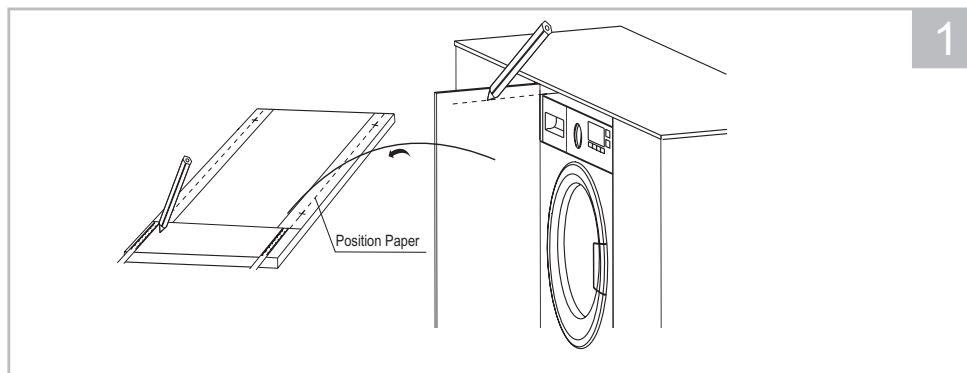

# ZABUDOWA W MEBLACH

Zamocowanie szablonu na drzwiach

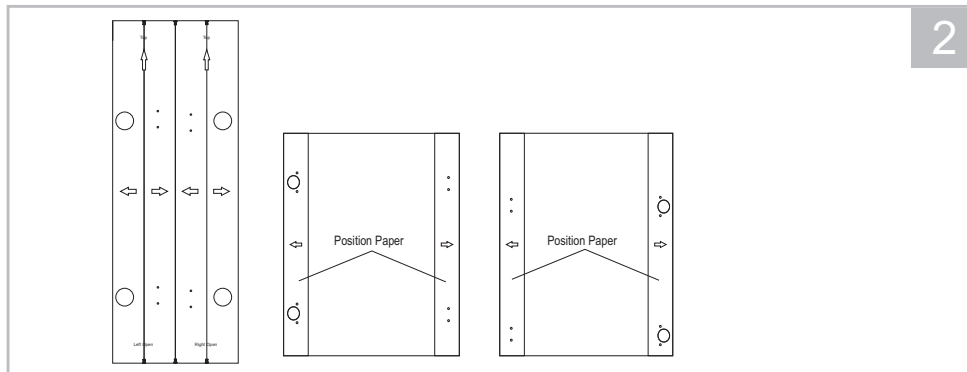

Wiercenie otworu w drzwiach

1. Wykonaj otwór w drzwiach zgodnie z szablonem.

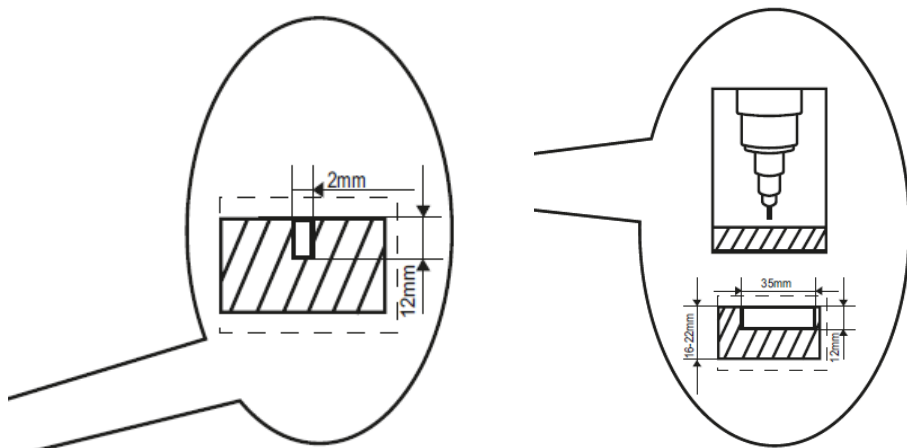
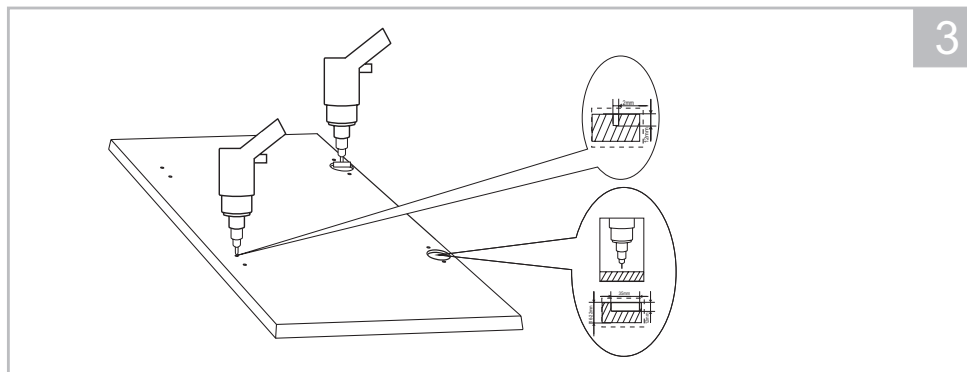

## ZABUDOWA W MEBLACH

2. Zamocuj zawiasy i element odległościowy.

Wkrętami zamocuj zawiasy do urządzenia. Wyreguluj zawiasy, aby wyrównać ewentualne różnice grubości drzwi.

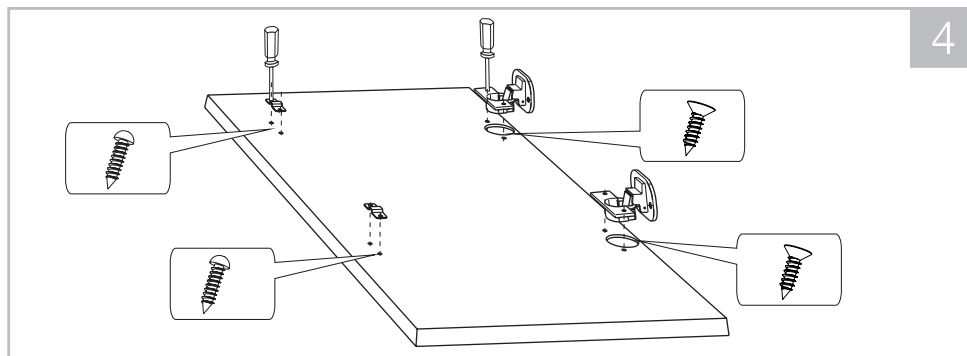

Montaż przeciwmagesów

Urządzenie jest wyposażone w magnetyczną blokadę drzwi. W celu zapewnienia prawidłowości działania blokady przykręć magnesy śrubami po wewnętrznej stronie drzwi.

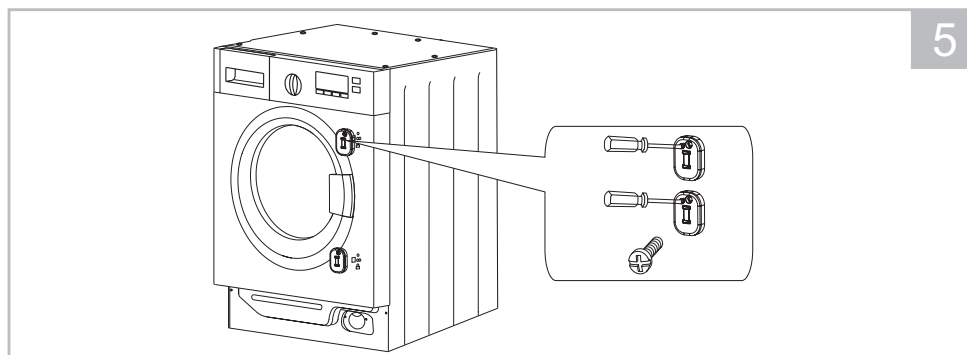

Montaż drzwi.

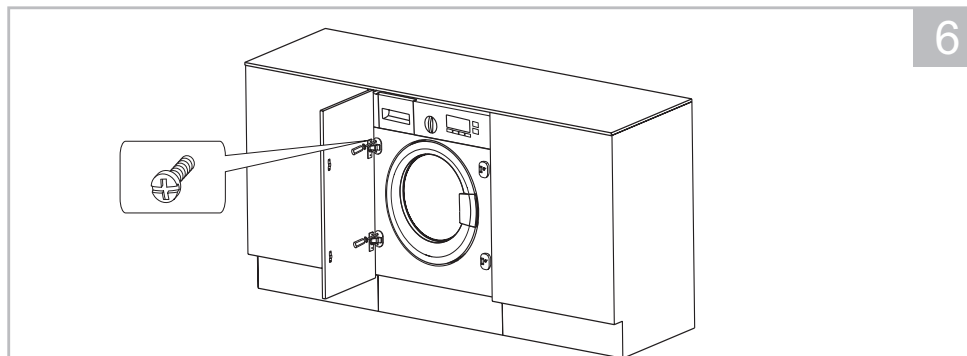

Maksymalny dopuszczalny ciężar przedniego panelu meblowego wynosi 7,5 kg.

Więcej informacji o produkcie znajduje się w unijnej Bazie Danych Produktów EPREL na stronie <https://eprel.ec.europa.eu>. Informacje można uzyskać skanując kod QR z etykiety energetycznej lub wpisując model wyrobu z etykiety energetycznej w wyszukiwarce EPREL <https://eprel.ec.europa.eu/>

# GWARANCJA, OBSŁUGA POSPRZEDAŻOWA

## Gwarancja

Świadczenia gwarancyjne wg karty gwarancyjnej. Producent nie odpowiada za jakiegokolwiek szkody spowodowane nieprawidłowym postępowaniem z wyrobem.

## Serwis

- Producent sprzętu sugeruje, by wszelkie naprawy i czynności regulacyjne były wykonywane przez Serwis Fabryczny lub Serwis Autoryzowany producenta. Ze względu na bezpieczeństwo nie należy naprawiać urządzeń we własnym zakresie.
- Naprawy, wykonywane przez osoby nie posiadające wymaganych kwalifikacji mogą stanowić poważne niebezpieczeństwo dla użytkownika urządzenia.
- Minimalny okres, w którym dostępne są części zamienne niezbędne do naprawy urządzenia wynosi 7 lub 10 lat w zależności od rodzaju i przeznaczenia części zamiennej i jest zgodny z Rozporządzeniem Komisji (UE) 2019/2023.
- Wykaz części zamiennych i procedura ich zamawiania są dostępne na stronach internetowych producenta, importera lub upoważnionego przedstawiciela.
- Minimalny okres obowiązywania gwarancji na urządzenie oferowane przez producenta, importera lub upoważnionego przedstawiciela jest podany w karcie gwarancyjnej.
- Urządzenie traci gwarancję w wyniku samowolnych adaptacji, przeróbek, naruszenia plomb lub innych zabezpieczeń sprzętu lub jego części oraz innych samowolnych ingerencji w sprzęt niezgodnych z instrukcją obsługi.

## Zgłoszenie naprawy oraz pomoc w razie usterki

Jeżeli urządzenie wymaga naprawy, należy skontaktować się z serwisem. Dane adresowe serwisu jak i kontaktowy numer telefonu znajduje się w karcie gwarancyjnej. Przed kontaktem należy przygotować numer seryjny urządzenia, znajduje się on na tabliczce znamionowej. Dla wygody przepis� go poniżej:

--	--	--	--	--	--	--	--	--	--	--	--	--	--	--	--	--	--	--	--







**AMICA S.A.**

UL. MICKIEWICZA 52  
64-510 WRONKI

**TEL.** 67 25 46 100

**FAX** 67 25 40 320

**WWW.AMICA.PL**