

BEDIENUNGSANLEITUNG DE



GSP 531 100 E



LESEN SIE DIE BEDIENUNGSANLEITUNG
AUFMERKSAM DURCH, BEVOR SIE
DAS GERÄT IN BETRIEB NEHMEN.

IO-DWS-4191
(08.2023/1)

The background of the top section features a repeating pattern of light gray icons representing various kitchen items such as a coffee cup, a teapot, a bowl, a spoon, and a fork. The icons are arranged in a grid-like fashion, creating a subtle, textured background for the title.

ÖKOLOGIE IN DER PRAXIS

Amica verfolgt seit vielen Jahren konsequent eine umweltfreundliche Politik. Der Umweltschutz ist für uns genauso wichtig wie die Anwendung moderner Technologien.

Durch die Entwicklung der Technologien sind auch unsere Werke umweltfreundlicher geworden – bei der Herstellung wird immer weniger Wasser und Strom verbraucht und es entstehen auch weniger Abwasser und Abfälle.

Wir achten auch sehr auf die in der Produktion verwendeten Materialien. Wir bemühen uns, nur Materialien zu verwenden, die keine schädlichen Stoffe enthalten und die das Recycling und die Entsorgung von Altgeräten ermöglichen.

Sehr geehrter Kunde,

Vielen Dank für den Kauf eines Amica-Geräts. Seit Jahren liefern wir hochwertige Haushaltsgeräte, mit denen die Haushaltspflichten zu einem wahren Vergnügen werden. Alle unsere Geräte werden sorgfältig auf Sicherheit und Funktionalität überprüft, bevor sie unseren Produktionsbetrieb verlassen. Wir sind auch immer darum bemüht, in den Amica-Produkten moderne Technologie mit einem außergewöhnlichen Design zu verbinden.

Bevor Sie das Gerät in Betrieb nehmen, lesen Sie bitte die Bedienungsanleitung aufmerksam durch. Halten Sie sich an die Anweisungen in der Bedienungsanleitung, um Bedienfehler zu vermeiden und dafür zu sorgen, dass das Gerät lange und zuverlässig funktionieren wird.

Machen Sie sich mit den Sicherheitshinweisen für das Gerät bekannt, um Unfälle zu vermeiden.

Bewahren Sie diese Bedienungsanleitung so auf, dass Sie sie jederzeit zur Hand haben und einsehen können.

Sie enthält alle erforderlichen Informationen, um die Bedienung und Benutzung Ihres Amica-Geräts einfach und angenehm zu machen. Wir möchten Sie auch dazu anregen, sich über alle unsere anderen Produkte zu informieren.

Wir wünschen Ihnen viel Freude an Ihrem Amica-Gerät.

Amica

GRUNDINFORMATIONEN

Bitte lesen Sie unbedingt die ganze Bedienungs- und Installationsanleitung vor dem Anschließen des Geschirrspülers an die Stromversorgung und vor der ersten Inbetriebnahme sorgfältig durch. Die folgenden Hinweise dienen zum Vermeiden von Unfallrisiken und zum Vermeiden von Schäden am Gerät. Bewahren Sie die Dokumentation des Geschirrspülers zur ordnungsgemäßen Benutzung und zum späteren Nachschlagen an einem sicheren Ort auf.

Diese Bedienungsanleitung ist für mehrere Geräteausführungen konzipiert, so dass nicht alle hier aufgeführten Ausstattungsmerkmale des Geräts Ihr Gerät betreffen können.

CE-Konformitätserklärung

Der Hersteller dieses Produktes erklärt hiermit in alleiniger Verantwortung, dass dieses Produkt den einschlägigen, grundlegenden Anforderungen der nachfolgenden EU-Richtlinien entspricht:

- **Niederspannungsrichtlinie 2014/35/EU**
- **Elektromagnetische Verträglichkeit 2014/30/EU**
- **ErP – Richtlinie 2009/125/EC**
- **Richtlinie RoHS 2011/65/EU**

Das Gerät ist mit dem **CE** Zeichen gekennzeichnet und verfügt über eine Konformitätserklärung zur Einsichtnahme durch die zuständigen Marktüberwachungsbehörden.

<p>Vor dem Aufstellen</p>	<p>Überprüfen Sie Ihr Gerät auf Transportschäden. Installieren und benutzen Sie das Gerät nicht, wenn es beschädigt ist. Wenden Sie sich im Zweifelsfall an den Verkäufer.</p>
<p>Vor der ersten Inbetriebnahme</p>	<p>Siehe Hinweise zur Installation (unten).</p> <p>Lassen Sie die Erdungsanlage von einer qualifizierten Elektrofachkraft installieren.</p> <p>Für Schäden, die durch Gebrauch eines nicht geerdeten Geräts entstanden sind, übernimmt der Hersteller keine Haftung.</p> <p>Vergewissern Sie sich vor der Inbetriebnahme, dass die Angaben auf dem Typenschild mit den Daten Ihres örtlichen Stromnetzes übereinstimmen.</p> <p>Bei der Installation muss der Geschirrspüler vom Netz getrennt sein.</p> <p>Verwenden Sie immer den mit dem Gerät gelieferten Originalstecker.</p> <p>Schließen Sie das Gerät nicht über ein Verlängerungskabel an das Stromnetz an. Verlängerungskabel bieten keine ausreichende Sicherheit (z. B. können sie sich überhitzen).</p> <p>Nach dem Aufstellen des Geräts muss der Netzstecker frei zugänglich sein.</p>

<p>Vor der ersten Inbetriebnahme</p>	<p>Dieses Gerät kann von Kindern ab einem Alter von acht (8) Jahren und von Personen mit eingeschränkten physischen, sensorischen oder geistigen Fähigkeiten oder einem Mangel an Erfahrung und/oder Wissen verwendet werden, wenn sie beaufsichtigt werden oder bezüglich des sicheren Gebrauchs des Geräts unterwiesen wurden und die daraus resultierenden Gefahren verstanden haben. Kinder dürfen nicht mit dem Gerät spielen. Unbeaufsichtigte Kinder dürfen keine Reinigungs- und Wartungsarbeiten an dem Gerät durchführen.</p>
	<p>Kinder unter 3 Jahren sollten von dem Gerät ferngehalten werden, es sei denn, sie bleiben unter ständiger Aufsicht.</p>
<p>Sicherheit für Kinder</p>	<p>Lassen Sie Kinder nicht mit diesem Gerät spielen.</p>
	<p>Spülmittel für Geschirrspüler können Verätzungen in Augen, Mund und Rachen verursachen. Beachten Sie die Sicherheitshinweise der Spülmittelhersteller.</p>
	<p>Lassen Sie Kinder nicht unbeaufsichtigt, während das Gerät geöffnet ist. Es könnten sich noch Spülmittelreste im Gerät befinden.</p>

Sicherheit für Kinder	Das Wasser im Geschirrspüler ist kein Trinkwasser. Es besteht Verletzungsgefahr durch ätzende Stoffe.
	Beim Öffnen der Tür während des Spülvorgangs ist wegen der hohen Wassertemperatur besondere Vorsicht geboten.
	Stellen Sie lange und scharfe oder spitze Gegenstände (z. B. Gabeln, Messer) immer mit der Spitze nach unten in den Besteckkorb oder legen Sie sie flach in den oberen Geschirrkorb, um mögliche Verletzungen zu vermeiden.
Beim täglichen Gebrauch	Verwenden Sie Ihr Gerät ausschließlich im Haushalt für den bestimmungsgemäßen Gebrauch: das Spülen von Geschirr.
	Verwenden Sie keine chemischen Lösungsmittel in dem Gerät; es besteht Explosionsgefahr.
	Setzen oder stellen Sie sich nicht auf die offene Tür und legen Sie keine Gegenstände darauf ab. Das Gerät kann umkippen.
	Öffnen Sie die Tür nicht, während das Gerät läuft. Es kann heißes Wasser oder Dampf entweichen.
	Lassen Sie die Tür nicht offen stehen, da dies gefährlich sein kann.
	Beim Spülen von Geschirr in einem Haushaltsgeschirrspüler wird während der Gebrauchsphase normalerweise weniger Energie und Wasser verbraucht, als beim Spülen von Hand.

Bei Störfällen	Reparaturen und Eingriffe dürfen nur von qualifizierten Fachkräften des Kundendienstes durchgeführt werden.
	Trennen Sie bei Störungen und Reparaturen das Gerät vom Stromnetz.
	Ziehen Sie den Netzstecker.
	Schalten Sie die Sicherung ab.
	Ziehen Sie nicht am Kabel, sondern nur am Stecker. Schließen Sie die Wasserzufuhr.
Empfehlungen	Wenn Sie den Haushaltsgeschirrspüler bis zur vom Hersteller angegebenen Kapazität beladen, tragen Sie dazu bei, Strom und Wasser zu sparen.
	Um Strom und Wasser zu sparen, spülen Sie alle Essensreste ab, bevor Sie das Geschirr in den Geschirrspüler stellen. Starten Sie den Geschirrspüler erst, wenn er voll beladen ist.
	Stellen Sie kein Geschirr mit Speiseresten in das Gerät.
	Verwenden Sie das Vorspülprogramm nur, wenn es notwendig ist.
	Räumen Sie Schüssel, Gläser und Becher mit dem Boden nach oben in das Gerät.
	Räumen Sie kein Geschirr ein, das für Geschirrspüler nicht geeignet ist, und überladen Sie das Gerät nicht.
	Spülen Sie das Geschirr nicht von Hand vor, da dadurch unnötig Wasser und Strom verschwendet wird.

<p>Was nicht in den Geschirrspüler darf</p>	<p>Aschenbecher, Kerzenständer und Geschirr, das mit Reinigungsmittelrückständen, Farben und Chemikalien verschmutzt ist oder Eisenlegierungen enthält, sind nicht für das Spülen im Gerät geeignet.</p>
	<p>Gabeln, Löffel und Messer mit Griffen aus Holz, Horn, Elfenbein oder Perlmutter; geleimte Gegenstände, mit Scheuermittel, Säure oder Lauge verunreinigte Gegenstände.</p>
	<p>Nicht hitzebeständiges Kunststoffgeschirr, Gefäße aus Kupfer oder Zinn.</p>
	<p>Gegenstände aus Aluminium oder Silber (sie können sich verfärben oder matt werden).</p>
	<p>Einige empfindliche Glasarten, Porzellan mit dekorativen Aufdrucken, da diese schon beim ersten Spülen verblassen können; Kristallgeschirr, da es mit der Zeit seine Transparenz verliert, nicht hitzebeständiges geleimtes Besteck, Bleikristallgläser, Schneidebretter, Gegenstände aus Kunstfaser.</p>
	<p>Saugfähige Gegenstände wie Schwämme und Küchentücher sind nicht für den Geschirrspüler geeignet.</p>
	<p>Wir empfehlen Ihnen, in Zukunft vor dem Kauf zu prüfen, ob das Geschirrspülmaschinenfest ist.</p>

<p>RECYCLING</p>	<p>Die Verpackung und einige Teile des Geräts sind aus recycelbaren Materialien hergestellt. Sie tragen das Recycling-Symbol und Informationen über die Art des Materials.</p>
	<p>Bevor Sie das Gerät in Betrieb nehmen, müssen Sie die Verpackung entfernen und gemäß den Vorschriften entsorgen.</p>
	<p>Warnhinweis! Verpackungen können für Kinder gefährlich sein. Wiederverwendbare Materialien können Sie bei Ihrer örtlichen Abfallannahmestelle abgeben. Weitere Auskünfte erhalten Sie bei den örtlichen Behörden und Entsorgungsstellen.</p>
<p>ALTGERÄTE</p> 	<p>Dieses Gerät wurde gemäß der Europäischen Richtlinie 2012/19/EG sowie dem polnischen Gesetz über elektrische und elektronische Altgeräte mit dem Symbol eines durchgestrichenen Abfallcontainers gekennzeichnet. Diese Kennzeichnung bedeutet, dass das Gerät nach Ende seiner Lebensdauer nicht zusammen mit anderen Haushaltsabfällen entsorgt werden darf.</p> <p>Der Benutzer ist verpflichtet, das Gerät an einer Sammelstelle für elektrische und elektronische Altgeräte abzugeben.</p>

	<p>Das Abfall-Sammelunternehmen, darunter lokale Sammelstellen, Geschäfte und Gemeindeeinrichtungen, bilden ein System, welches die Entsorgung des Geräts ermöglicht.</p>
	<p>Die richtige Vorgehensweise mit Elektro- und Elektronikschrott trägt zur Verhinderung schädlicher Folgen für die menschliche Gesundheit und die natürliche Umwelt bei, die aus der Anwesenheit von Schadstoffen sowie einer falschen Lagerung und Weiterverarbeitung solcher Materialien entstehen.</p>

MONTAGEANLEITUNG

AUFSTELLEN DES GESCHIRRSPÜLERS

- Wählen Sie einen geeigneten Standort für Ihren Geschirrspüler, damit Sie das Geschirr leicht ein- und ausräumen können.
- Die Maschine darf nicht in Räumen angeschlossen werden, in denen die Temperaturen unter 0° Celsius fallen kann.
- Vor der Installation packen Sie das Gerät aus, indem Sie die Warnungen auf der Verpackung beachten.
- Beim Tragen halten Sie das Gerät nicht an der Tür oder am Bedienfeld.
- An allen Seiten sorgen Sie für einen gewissen Freiraum, damit Sie beim Reinigen einen bequemen Zugang zum Geschirrspüler haben.
- Vergewissern Sie sich, dass der Zulauf- und Abflussschlauch bei der Aufstellung des Geschirrspülers nicht eingequetscht wurden. Vergewissern Sie sich auch, dass das Gerät auf dem Netzkabel nicht steht.
- Bodenunebenheiten können mittels der Schraubfüße ausgeglichen werden. Bei richtiger Aufstellung lässt sich die Tür problemlos öffnen und schließen.
- Wenn sich die Tür des Geschirrspülers nicht richtig schließen lässt, prüfen Sie nach, ob das Gerät auf dem Fußboden stabil steht; wenn nicht, stellen Sie es mittels Schraubfüße richtig ein.

WASSERANSCHLUSS

Vergewissern Sie sich, dass die interne Hydraulikanlage für die Installation des Geschirrspülers geeignet ist. Außerdem wird empfohlen, dass ein Einsatzsieb am Eingang des Wasseranschlusses in der Wohnung oder im Haus eingesetzt wird, damit Sie die Beschädigung des Gerätes durch Verschmutzungen (Sand, Lehm, Rost usw.), die manchmal mit dem Wasser aus dem Wasserversorgungsnetz oder aus der internen Installation kommen, vermeiden können; dadurch vermeiden Sie Gelbwerden und Entstehung von Ablagerungen nach dem Spülen.



Hinweis: Der Anschluss des Geräts an das Trinkwassernetz muss über einen Rückflussverhinderer erfolgen, um eine Verunreinigung des Trinkwassers zu vermeiden (gemäß DIN EN 1717). Wir empfehlen, die Installation, einschließlich des Anschlusses an das Wasser- und Stromnetz, sowie Reparaturen von einem qualifizierten Techniker durchführen zu lassen.

ZULAUFSCHLAUCH



Verwenden Sie den Zulaufschlauch vom alten Geschirrspüler nicht. Verwenden Sie den neuen Zulaufschlauch, der zusammen mit dem Gerät geliefert wurde. Vor dem Anschließen spülen Sie den Zulaufschlauch von Innen mit Wasser aus. Schließen Sie den Zulaufschlauch direkt an einen Wasserhahn an. Der Wasserdruck in der Versorgungsanlage sollte mindestens 0,03 MPa und maximal 1 MPa betragen. Wenn der Wasserdruck 1 MPa übersteigt, muss vor dem Geschirrspüler ein Druckminderventil eingebaut werden.

Nach dem Anschließen öffnen Sie ganz das Ventil und überprüfen Sie die Dichtheit des Anschlusses.

Schließen Sie aus Sicherheitsgründen nach jedem Spülvorgang den Wasserhahn.



HINWEIS: Bei einigen Geschirrspülermodellen erfolgt die Wasserversorgung über einen Aquastoppschlauch. Bei der Verwendung von Aquastop treten gefährliche Spannungen auf. Unterbrechen Sie die Wasserversorgung mit Aquastop nicht. Achten Sie darauf, dass der Aquastoppschlauch nicht verdreht oder geknickt wird.

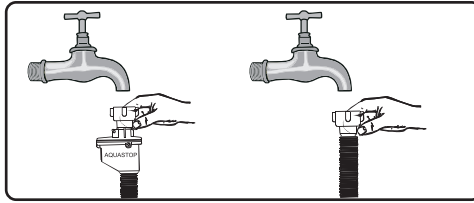

Achtung! Schließen Sie aus Sicherheitsgründen nach jedem Spülvorgang den Wasseranschluss.

ABLAUSCHLAUCH

Der Ablaufschlauch kann direkt an den Wasserabfluss oder an den Ablaufstutzen des Spülbeckens angeschlossen werden. Das Wasser kann auch mit einem speziellen Griff (falls vorhanden) direkt in das Spülbecken abgelassen werden, indem Sie das gebogene Rohr an dessen Kante eingehängen. Der Anschluss sollte sich in einer Höhe von mindestens 50 cm und höchstens 110 cm über dem Boden befinden.



Wenn der Ablaufschlauch länger als 4 m ist, kann es sein, dass das Geschirr nicht sauber wird. Dafür übernimmt der Hersteller keine Haftung.

ELEKTRISCHER ANSCHLUSS

Schließen Sie den geerdeten Stecker an eine geerdete Steckdose mit der entsprechenden Spannung an. Wenn keine Erdungsanlage vorhanden ist, lassen Sie sie von einer qualifizierten Elektrofachkraft installieren. Wenn das Gerät ohne Erdung in Betrieb genommen wird, haftet der Hersteller nicht für dadurch entstandene Schäden.



Die Hausinstallation muss mit einer Sicherung von 10-16 A abgesichert sein. Das Gerät muss mit einer Netzspannung von 220-240 V AC betrieben werden. Wenn die Netzspannung 110 V beträgt, muss ein 110/220 V-Transformator mit 3000 W vor dem Gerät angeschlossen werden. Schließen Sie das Gerät nicht an, während Sie es aufstellen.



Verwenden Sie immer den mit dem Gerät gelieferten Stecker samt Gehäuse. Wenn Sie das Gerät mit einer niedrigen Spannung betreiben, verschlechtert sich die Spülqualität und das Gerät kann beschädigt werden.

Das Netzkabel darf nur durch einen autorisierten Kundendienst oder eine qualifizierte Elektrofachkraft ausgetauscht werden. Die Nichtbeachtung dieser Regeln kann zu einem Unfall führen.

Ziehen Sie aus Sicherheitsgründen nach dem Spülen immer den Stecker aus der Steckdose.

Um einen elektrischen Schlag zu vermeiden, ziehen Sie den Stecker nicht mit nassen Händen aus der Steckdose.

Wenn Sie das Gerät vom Stromnetz trennen, ziehen Sie immer am Stecker. Ziehen Sie niemals am Kabel.

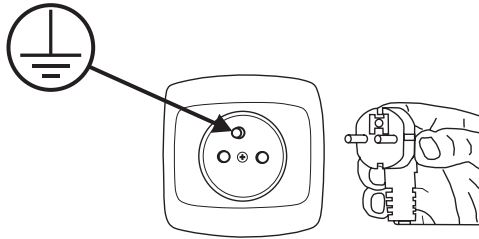

LERNEN SIE IHR GERÄT KENNEN

BESCHREIBUNG DES GERÄTS

Die Bestandteile des Geräts sind nachstehend aufgeführt (Abb. 1):

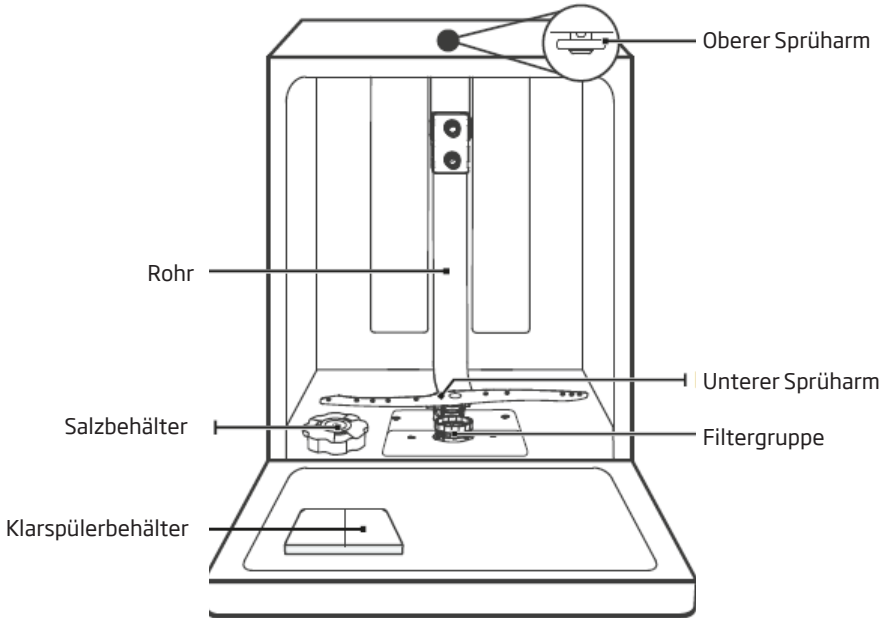

Besteckablage

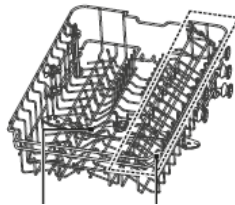

Oberer
Sprüharm

Tassenablage

Oberer Geschirrkorb



Unterer Geschirrkorb



HINWEIS:

Die Abbildungen dienen nur zur Veranschaulichung. Die einzelnen Modelle können sich voneinander unterscheiden.

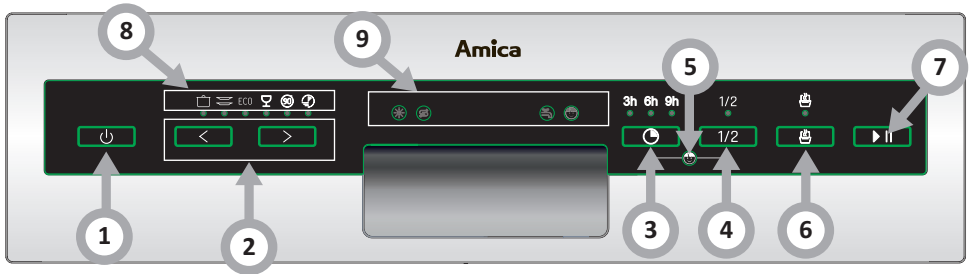









Bedienung (Taste)	
1. Ein/Aus-Taste	Drücken Sie diese Taste, um den Geschirrspüler einzuschalten.
2. Programm	Drücken Sie die Taste „<“ oder „>“, um das gewünschte Programm zu wählen. Die entsprechende Anzeige leuchtet auf.
3. Startverzögerung	Mit dieser Taste kann der Beginn des Spülprogramms verzögert werden. Sie können den Start um 3, 6 oder 9 Stunden verzögern.
4. Halbe Beladung	Diese Funktion dient zum Spülen von bis zu 6 Gedecken. Sie spart Energie und Wasser. (Nur verfügbar für die Programme Intensiv, Optimal, ECO, Schongang und 60 Min.).
5. Kindersicherung (ChildLock)	Mit dieser Funktion können Sie alle Tasten im Bedienfeld, mit Ausnahme der Ein/Aus-Taste, sperren. So können Kinder den Geschirrspüler nicht versehentlich durch Drücken der Bedienfeldtasten in Betrieb setzen. Um die Bedienfeldtasten zu sperren oder wieder freizugeben, müssen Sie die Tasten für halbe Beladung + Startverzögerung gleichzeitig drücken und für 3 Sekunden halten.
6. Automatisch öffnen	Wenn Sie etwa die Hälfte oder weniger des gesamten Geschirrs spülen müssen, können Sie diese Funktion wählen, um Energie und Wasser zu sparen. (Es kann nur mit Intensiv, Universal, ECO, Glas und 90 Min. verwendet werden.).
7. Start/Pause	Diese Taste dient zum Einschalten des gewählten Spülprogramms oder zum Stoppen des Spülprogramms während des Vorgangs.



HINWEIS:

Die Abbildungen dienen nur zur Veranschaulichung. Die einzelnen Modelle können sich voneinander unterscheiden.

<p>8. Programmwahl- anzeige</p>	<p>Intensivprogramm  Stark verschmutztes Geschirr, einschließlich Töpfe und Pfannen mit angetrockneten Essensresten.</p> <p>Optimalprogramm  Für mittelmäßig verschmutztes Geschirr wie Töpfe, Teller, Gläser und leicht verschmutzte Bratpfannen.</p> <p>ECO-Programm ECO Dies ist das Standardprogramm zum Spülen von mittelmäßig verschmutztem Geschirr, wie Töpfen, Tellern und Gläsern, sowie leicht verschmutzten Bratpfannen.</p> <p>Schonprogramm  Dient zum Spülen von leicht verschmutztem Geschirr und Glas.</p> <p>Vollprogramm 90 Min.  Dient zum Spülen von mittelmäßig verschmutztem Geschirr, das schnell gespült werden muss.</p> <p>Kurzprogramm  Geeignet für leicht verschmutztes Geschirr, das nicht getrocknet werden muss.</p>
<p>9. Warnanzeige</p>	<p>Klarspüler Wenn die Anzeige „“ aufleuchtet, bedeutet das, dass nur noch wenig Klarspüler im Spender ist und nachgefüllt werden muss.</p> <p>Salz Wenn die Anzeige „“ aufleuchtet, bedeutet das, dass nur noch wenig Regeneriersalz im Vorratsbehälter ist und nachgefüllt werden muss.</p> <p>Wasserzulaufventil Wenn die Anzeige „“ aufleuchtet, bedeutet das, dass das Wasserzulaufventil geschlossen ist.</p>

VORBEREITUNG DES GERÄTS FÜR DEN BETRIEB

1

Vor dem ersten Gebrauch

- Vergewissern Sie sich vor der Inbetriebnahme, dass die Angaben auf dem Typenschild mit den Daten Ihres örtlichen Stromnetzes übereinstimmen.
- Entfernen Sie alle Verpackungsmaterialien aus dem Innenraum des Geräts.
- Bereiten Sie den Wasserenthärter vor.
- Füllen Sie den Behälter mit Wasser und gegen Sie dann ca. 1,5 kg Speisalz (für Geschirrspüler) in den Salzbehälter.
- Füllen Sie den Klarspüler in den Behälter.

2

Bedeutung der Entkalkung von Wasser

Damit der Geschirrspüler gut spülen kann, braucht er weiches Wasser (mit einem niedrigen Calciumgehalt). Andernfalls lagern sich auf dem Geschirr und im Inneren des Geräts weiße Kalkrückstände ab. Dies kann die Qualität des Spülens, Trocknens und Klarspülens beeinträchtigen. Wenn das Wasser durch die Enthärtungsanlage fließt, werden die für die Wasserhärte verantwortlichen Ionen entfernt und das Wasser ist entsprechend weich für optimale Spülergebnisse. Je nach dem Grad der Wasserhärte lagern sich die für die Wasserhärte verantwortlichen Ionen schnell innerhalb der Enthärtungsanlage ab. Aus diesem Grunde muss die Enthärtungsanlage aufgefrischt werden, damit sie bei weiteren Spülvorgängen genauso effizient arbeitet. Zu diesem Zweck wird Geschirrspülersalz verwendet.

3

Salz einfüllen

Verwenden Sie ausschließlich Regeneriersalz für Geschirrspüler.

Verwenden Sie nur Salz, das für Geschirrspüler geeignet ist. Andere Salzarten, insbesondere Speisesalz, können die Wasserenthärtungsanlage des Geschirrspülers beschädigen. Füllen Sie das Salz erst kurz vor dem Start eines vollen Spülprogramms ein. So verhindern Sie, dass Salz verschüttet wird oder Salzwasser auf den Boden des Geräts gelangt, was zu Korrosion führen könnte. Bei Beschädigungen infolge der Verwendung von ungeeignetem Salz entfällt die Herstellergarantie und für die entstandenen Schäden wird keine Haftung übernommen.

Füllen Sie das Salz vor dem Einschalten des Spülvorgangs nach.

So bleiben keine Salzkörner und kein salziges Wasser am Boden des Geräts zurück, wo sie andernfalls Korrosion verursachen könnten.



Verwenden Sie ausschließlich Regeneriersalz für Geschirrspüler.

1. Nehmen Sie den unteren Korb aus dem Gerät und drehen Sie den Deckel des Behälters ab.
2. Stecken Sie das Ende des Trichters (im Liefersatz enthalten) in die Öffnung und schütten Sie ca. 1,5 kg Salz ein.
3. Füllen Sie den Salzbehälter mit Wasser auf. Wenn etwas Wasser aus dem Salzbehälter ausläuft, ist das normal.
4. Drehen Sie dann wieder den Deckel auf den vollen Behälter.
5. Nach dem Auffüllen des Salzbehälters erlischt die Salzanzeige.
6. Starten Sie gleich nach dem Auffüllen des Salzbehälters ein Spülprogramm (am besten das Kurzprogramm 30 Min.). Andernfalls kann das Salzwasser die Filter, die Pumpe oder andere wichtige Geräteteile beschädigen. Solche Schäden fallen nicht unter die Garantie.



HINWEIS:

- Der Salzbehälter muss aufgefüllt werden, wenn die Salzanzeige (☹) auf dem Bedienfeld aufleuchtet. Je nachdem, wie schnell sich das Salz auflöst, kann die Salzanzeige nach dem Auffüllen des Behälters noch weiter leuchten.
- Bei Bedienfeldern ohne Anzeige (bei einigen Modellen) muss anhand der Anzahl der Spülvorgänge eingeschätzt werden, wann der Behälter aufgefüllt werden muss. Wird beim Nachfüllen Salz verstreut, sollte das Einweichprogramm oder das Kurzprogramm eingeschaltet werden.

Spülmittel einfüllen

Im Spülmittelbehälter befinden sich Markierungen. Diese Markierungen (Linien) helfen, das Spülmittel richtig zu dosieren. Der Spülmittelbehälter fasst insgesamt 30 g Spülmittel. Öffnen Sie die Packung mit dem Spülmittel für Geschirrspüler und füllen Sie in das größere Fach (A) 25 cm³ für stark verschmutztes Geschirr oder 15 cm³ für weniger verschmutztes Geschirr (B), je nach Verschmutzungsgrad des Geschirrs und der Wasserhärte muss eventuell mehr Spülmittel zugegeben werden.

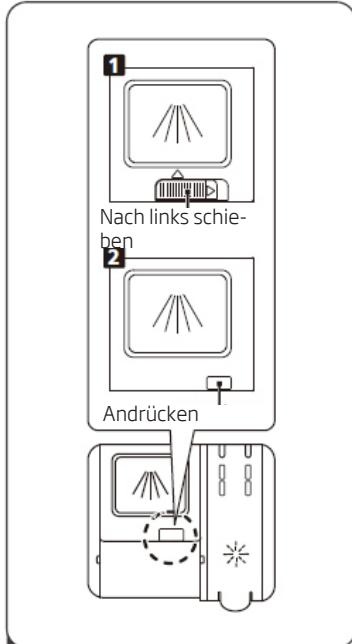

- 1 Öffnen Sie den Deckel, indem Sie den Riegel verschieben.
- 2 Öffnen Sie den Deckel, indem Sie auf den Riegel drücken.

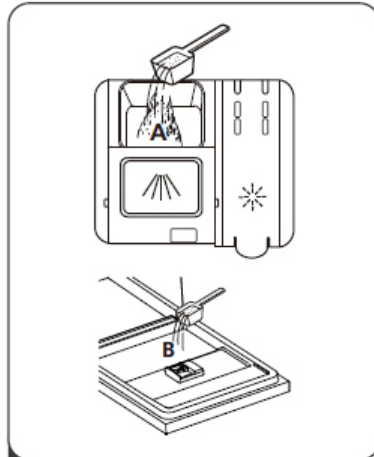

- 2 Schütten Sie das Spülmittel in das größere Fach (A) für den Hauptspülgang. Für bessere Spülergebnisse, besonders bei verschmutztem Geschirr, können Sie etwas Spülmittel auf die Tür geben. Dieses zusätzliche Spülmittel kommt beim Vorspülen zum Einsatz.

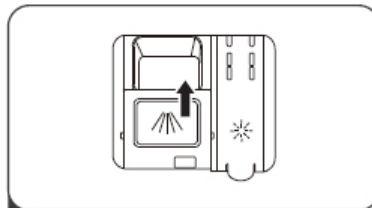

- 3 Schließen Sie den Deckel, indem Sie ihn nach vorne schieben und andrücken.



Achten Sie darauf, dass die Einstellung je nach Verunreinigung des Wasser anders sein kann.
Halten Sie sich an die Anweisungen des Herstellers auf der Spülmittelpackung.

Mehrphasen-Tabs (z. B.: „2 in 1“, „3 in 1“ usw.)

Es gibt drei Arten von Spülmitteln:

1. auf Phosphatbasis mit Chlor,
2. auf Phosphatbasis ohne Chlor,
3. ohne Phosphat und Chlor.

Die neuesten Tabs sind gewöhnlich phosphatfrei. Da Phosphate wasserenthärtende Eigenschaften haben, empfehlen wir, Salz in den Behälter zu geben, auch wenn die Wasserhärte nur 6°dH beträgt. Wenn Sie in Gegenden mit hartem Wasser ein phosphatfreies Spülmittel verwenden, können auf Geschirr und Gläsern weiße Flecken zurückbleiben.

Dem kann man vorbeugen, indem man die Menge des Spülmittels erhöht. Chlorfreie Spülmittel haben eine schwächere Bleichwirkung. Bunte Flecken können nicht gründlich entfernt werden. Wählen Sie ein Programm mit einer höheren Spültemperatur.

Im Allgemeinen liefern Mehrphasen-Tabs nur unter speziellen Anwendungsbedingungen befriedigende Ergebnisse. Solche Spülmittel enthalten bereits Klarspüler und/oder Salz in bestimmten Mengen. Allerdings empfiehlt es sich bei Mehrphasen-Tabs, dennoch Regenersalz zu verwenden.

Darauf müssen Sie achten, wenn Sie Produkte dieser Art verwenden:

- Prüfen Sie immer die Zusammensetzung des verwendeten Spülmittels und ob es sich dabei um ein Mehrphasen-Tab handelt.
- Prüfen Sie, ob das verwendete Spülmittel dem Härtegrad des Leitungswassers, das im Geschirrspüler zum Einsatz kommt, entspricht.
- Befolgen Sie die Hinweise auf der Verpackung des Produkts.
- Wenn Sie Spülmittel in Form von Tabs verwenden, legen Sie diese nie in den Besteckkorb. Legen Sie die Tabs immer in den Behälter für das Spülmittel.
- Diese Spülmittel liefern nur bei bestimmten Anwendungen gute Ergebnisse. Wenn Sie solche Spülmittel verwenden, wenden Sie sich an den Hersteller und erfragen Sie die entsprechenden Anwendungsbedingungen.
- Wenn die Bedingungen für den Einsatz solcher Mittel und die Einstellungen des Geschirrspülers geeignet sind, können Sie auf diese Weise Salz und/oder Klarspüler sparen.
- Sind die Spülergebnisse bei der Verwendung von Spülmitteln „2 in 1“ oder „3 in 1“ nicht befriedigend (Kalk- und Wasserflecken am Geschirr),
- wenden Sie sich an den Hersteller des Spülmittels. Reklamationen in Bezug auf die Verwendung von Mehrphasen-Tabs sind von der Garantie des Geschirrspülers ausgeschlossen.



Empfohlene Gebrauchsweise: Um auch mit Mehrphasen-Tabs möglichst optimale Spülergebnisse zu erzielen, füllen Sie Salz und Klarspüler ein und stellen Sie die Wasserhärte und die Menge des Klarspülers auf die unterste Stufe ein.

Die Löslichkeit von Spülmitteln in Form von Tabs verschiedener Hersteller kann hinsichtlich der Temperatur und der Zeit unterschiedlich sein. Daher empfehlen sich Spülmittel in Form von Tabs nicht für kurze Spülprogramme. Verwenden Sie bei Kurzprogrammen grundsätzlich Spülmittel in Pulverform.



Bewahren Sie die Spülmittel an einem trockenen und kühlen Ort und außerhalb der Reichweite von Kindern auf. Geben Sie das Spülmittel direkt vor dem Einschalten des Geräts in den Behälter.

Warnung: Wenn bei der Verwendung von Mehrphasen-Tabs noch nie dagewesene Probleme auftreten, wenden Sie sich bitte direkt an den Hersteller des Spülmittels.

Verzichten Sie auf Mehrphasen-Tabs:

- Geben Sie Salz und Klarspüler in die Behälter.
- Stellen Sie die Wasserhärte auf die höchste Stufe (6) und schalten Sie den leeren Geschirrspüler ein.
- Wählen Sie die richtige Wasserhärte.
- Stellen Sie die Dosierung des Klarspülers entsprechend ein.

8

Füllen des Klarspülerfachs und Wahl der Einstellungen

Klarspüler dient dazu, die Entstehung von weißen Wasserflecken, Kalkflecken, weißen Streifen auf dem Geschirr zu vermeiden und den Trocknungsprozess zu verbessern. Der üblichen Meinung entgegen dient er nicht nur dazu, für Glanz zu sorgen, sondern auch dazu, das Geschirr gut zu trocknen. Aus diesem Grunde achten Sie darauf, ob im Behälter eine ausreichende Menge an Klarspüler für Hausgeschirrspüler vorhanden ist.

Wenn die Klarspüleranzeige im Bedienfeld aufleuchtet, füllen Sie den Behälter mit dem Klarspüler auf.

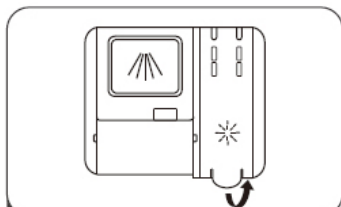

1 Öffnen Sie den Behälter, indem Sie den Deckel mit dem Griff anheben.

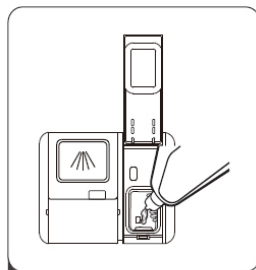

2 Schütten Sie Klarspüler in den Behälter, aber machen Sie ihn nicht übervoll.

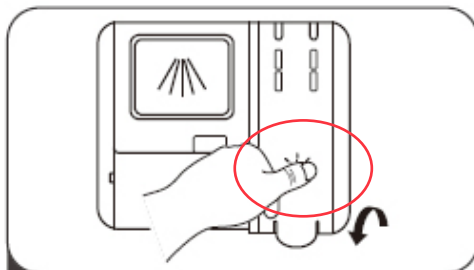

3 Schließen Sie danach den Deckel.



Hinweis: Drücken Sie beim Schließen des Klarspülerbehälters auf die dafür vorgesehene Stelle auf dem Deckel!

Einstellung des Klarspülerdosierers

Um auch bei begrenztem Klarspülerverbrauch optimale Trocknungsergebnisse zu erzielen, können Sie den Verbrauch im Geschirrspüler einstellen. Führen Sie dazu die folgenden Schritte aus:

1. Schließen Sie die Tür. Schalten Sie das Gerät ein.
2. Drücken Sie nach Schritt 1 innerhalb von 60 Sekunden die Taste „>“ und halten Sie sie für länger als 5 Sekunden. Drücken Sie die Startverzögerungstaste, um den Einstellungsmodus zu öffnen. Die Klarspüleranzeige blinkt 1 Mal pro Sekunde.
3. Drücken Sie die Taste „>“, um die für Ihre Bedürfnisse passende Einstellung zu wählen. Folgende Einstellungen sind möglich: D1->D2->D3->D4->D5->D1.. Je höher die Ziffer, desto höher der Klarspülerverbrauch des Geschirrspülers.
4. Um den Einstellungsmodus zu schließen, warten Sie 5 Sekunden oder drücken Sie die Ein/Aus-Taste.

Klarspülerstand	Programmanzeige
D1	Kurzprogramm, Anzeige leuchtet auf
D2	90 Min., Anzeige leuchtet auf
D3	90 Min., Kurzprogramm, Anzeige leuchtet auf
D4	Schonprogramm, Anzeige leuchtet auf
D5	Schonprogramm, Kurzprogramm, Anzeige leuchtet auf



Warnung: Verwenden Sie nur Klarspüler, die für Haushaltsgeschirrspüler bestimmt sind. Beim Befüllen des Vorratsbehälters verschütteter oder übergelaufener Klarspüler führt zu einer erhöhten Schaumbildung, wodurch die Spülqualität herabgesetzt wird. Wischen Sie daher verschütteten Klarspüler mit einem Tuch auf.

Tabelle mit Angaben zur Wasserhärte

Wasserhärte	Deutsche Härte dH	Französische Härte dF	Englische Härte dE	Wert der Wasserhärte	Die Regeneration erfolgt bei jeder X-Programmsequenz ¹⁾	Salzverbrauch (g/Spülgang)
1	0~5	0~9	0~6	H1 (Kurzprogramm, Anzeige leuchtet auf)	Keine Regeneration	0
2	6-11	10-20	7-14	H2 (90 Min., Anzeige leuchtet auf)	10	9
3	12-17	21-30	15-21	H3 (Kurzprogramm., 90 Min., Anzeige leuchtet auf)	5	12
4	18-22	31-40	22-28	H4 (Schonprogramm, Anzeige leuchtet auf)	3	20
5	23-34	41-60	29-42	H5 (Schonprogramm, Kurzprogramm, Anzeige leuchtet auf)	2	30
6	35-55	61-98	43-69	H6 (90 Min., Schonprogramm, Anzeige leuchtet auf)	1	60

Liegt die Wasserhärte über den Höchstwerten in der obigen Tabelle oder wird Brunnenwasser verwendet, wird der Einsatz von Filtern und Wasseraufbereitungsvorrichtungen empfohlen.

HINWEIS: Das Gerät ist werkseitig auf die Wasserhärte der Stufe 3 eingestellt.

1. Schließen Sie die Tür. Schalten Sie das Gerät ein.
2. Drücken Sie innerhalb von 60 Sekunden nach dem Einschalten des Geschirrspülers die Taste „>“ und halten Sie sie für länger als 5 Sekunden.
3. Drücken Sie die Taste „>“, um die für die örtlichen Bedingungen geeignete Einstellung zu wählen. Folgende Einstellungen sind möglich: H1->H2->H3->H4->H5->H6;
4. Um den Einstellungsmodus zu schließen, warten Sie 5 Sekunden oder drücken Sie die Ein/Aus-Taste.

Verwendung von Spülmitteln

Verwenden Sie Spülmittel, die für Haushaltsgeschirrspüler bestimmt sind. Im Handel sind Spülmittel für Haushaltsgeschirrspüler in Pulver-, Gel- und Tablettenform erhältlich. Füllen Sie das Spülmittel vor dem Einschalten in den Behälter des Geschirrspülers. Bewahren Sie die Spülmittel an einem trockenen und kühlen Ort und außerhalb der Reichweite von Kindern auf. Überfüllen Sie den Spülmittelbehälter nicht. Zu viel Spülmittel kann Kratzer auf Gläsern verursachen und löst sich eventuell nicht vollständig auf. Um mehr Informationen über Ihr Spülmittel zu erhalten, wenden Sie sich bitte direkt an den Hersteller.

¹⁾ Jeder Zyklus mit einem Regenerationsvorgang verbraucht zusätzliche 2,0 Liter Wasser, der Energieverbrauch steigt um 0,02 kWh und das Programm verlängert sich um 4 Minuten.

1

Oberer Geschirrkorb

Der obere Geschirrkorb ist zum Spülen von empfindlichem Geschirr wie Gläser, Tassen, Teller usw. bestimmt. Das Geschirr im oberen Geschirrkorb sollte weniger verschmutzt sein als das Geschirr im unteren Geschirrkorb. Zusätzlich können horizontal lange Gabeln, Messer und Löffel eingeräumt werden, aber so, dass sie die Sprüharme beim Drehen nicht blockieren.

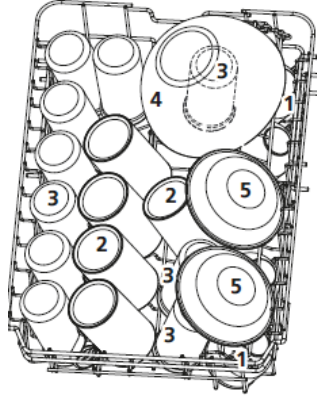

2

Klappbare Ablagen für Tassen und Becher

Mit diesen Ablagen können Sie das Fassungsvermögen des oberen Korbs erhöhen. Auf die Ablagen können Gläser und Becher gestellt werden. Um im Korb mehr Platz für höhere Gegenstände zu schaffen, können Sie die Tassenablage hochklappen. So können höhere Gläser durch die Ablage gestützt werden. Wird die Ablage nicht gebraucht, kann sie auch herausgenommen werden.



3

Klappbare Korbständer

Die Ständer dienen zum Halten von Tellern. Sie können eingeklappt werden, um mehr Platz für große Gefäße zu schaffen.

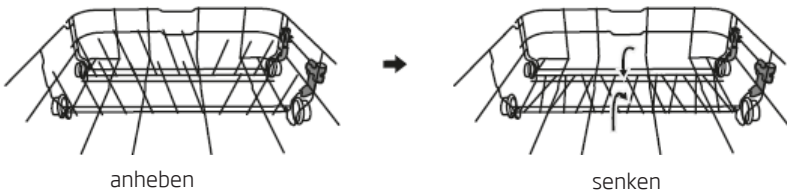

Hinweise für die Benutzung des Korbs: Höhenverstellung des oberen Geschirrkorbs Typ 1:

Der obere Korb kann leicht in der Höhe verstellt werden, um höhere Gefäße in den oberen oder unteren Korb räumen zu können.
Verstellen des oberen Korbs:

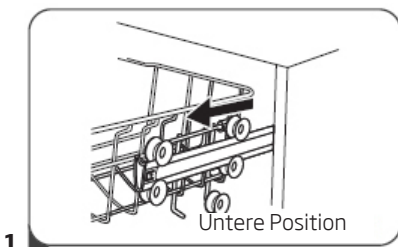

1

Untere Position

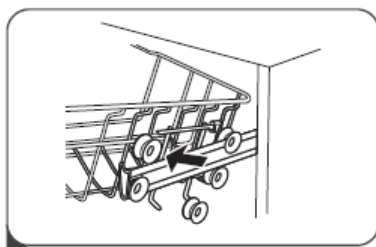

2

1. Ziehen Sie den oberen Korb heraus.
2. Nehmen Sie den oberen Korb heraus.

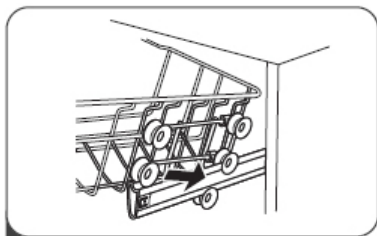

3

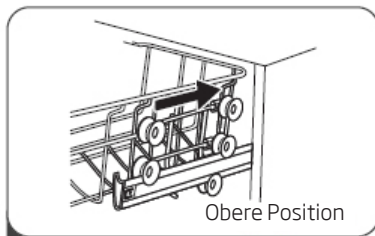

4

Obere Position

3. Befestigen Sie den Korb auf den oberen oder unteren Rollen.
4. Schieben Sie den oberen Korb hinein.

Typ 2:

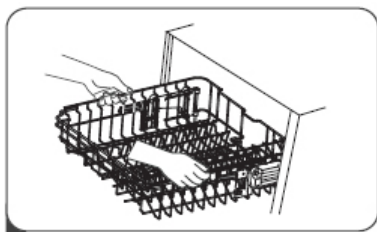

1

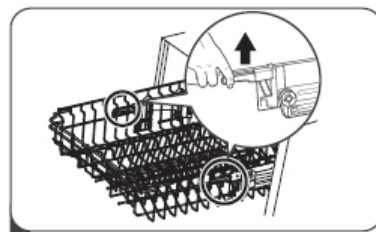

2

1. Verwenden Sie die beiden Griffe an den Seiten des Korbs, um ihn auf eine höhere Ebene zu setzen. Vergewissern Sie sich anschließend, dass er sicher befestigt ist.
2. Um den Korb zu senken, drücken Sie ihn an den Griffen nach unten und lassen Sie ihn los.

5

Unterer Geschirrkorb

Stellen Sie Geschirr wie Teller, Schüsseln, Töpfe, d. h. schmutzigeres Geschirr, in den unteren Korb. Achten Sie darauf, dass der Sprüharm nicht blockiert ist und sich frei drehen kann. Stellen Sie Gefäße mit der Unterseite nach oben in den Geschirrspüler, damit sich kein Wasser darin sammelt.

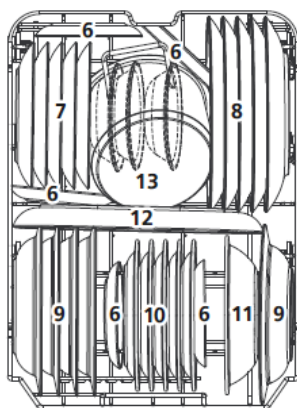

EN 60436

Standardbeladung und Prüfergebnisse**Fassungsvermögen:**

Oberer und unterer Geschirrkorb: 10 Gedecke Bringen Sie den oberen Geschirrkorb in die obere Position. Benutzen Sie die Ablagen für Tassen.

Spülmittel/Klarspüler

4+18 g, gemäß EN 60436 (internationale Normen) /Einstellung der Klarspülerdosierung: max.

Programmtest

ECO, gemäß EN 60436 (internationale Normen)

Oberer Geschirrkorb

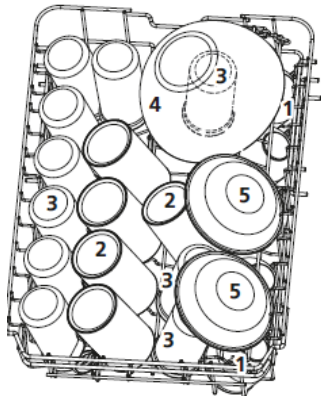

- | | |
|----|----------------------------|
| 1 | Tassen |
| 2 | Untersetzer |
| 3 | Gläser |
| 4 | Becher |
| 5 | Dessertschalen |
| 6 | Salatschüsseln aus Glas |
| 7 | Dessertteller |
| 8 | Speiseteller |
| 9 | Suppenteller |
| 10 | Dessertteller aus Melamin |
| 11 | Salatschüsseln aus Melamin |
| 12 | Ovale Platte |
| 13 | Kleiner Topf |

Unterer Geschirrkorb

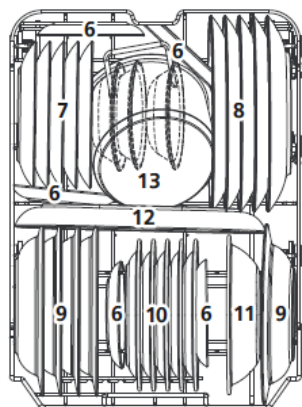
**Informationen zur Prüfung nach EN 60436**

Fassungsvermögen - 10 Standardgedecke
 Lage des oberen Geschirrkorbs - untere Position
 ECO-Programm
 Einstellung der Klarspülerdosierung - max.
 Einstellung der Wasserhärte - H3

Besteckkorb

Das Besteck sollte getrennt und in der richtigen Position in den Besteckkorb geräumt werden. Achten Sie dabei darauf, dass sich das Besteck nicht verhakt, da dadurch das Spülergebnis beeinträchtigt werden kann.

Für ein optimales Spülergebnis ist beim Einräumen in den Korb darauf zu achten, dass sich die Besteckteile nicht gegenseitig verdecken und lange Gegenstände in der Mitte sind.

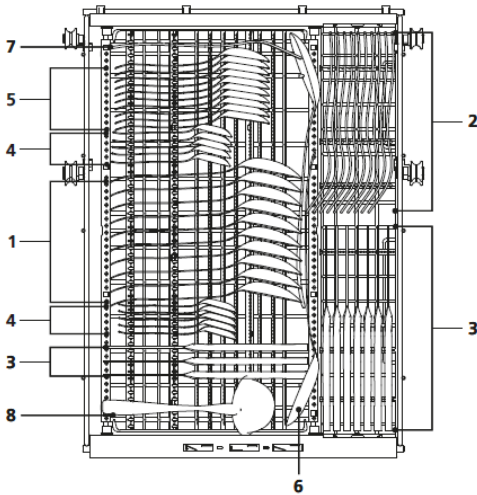

Anzahl	Besteck
1	Suppenlöffel
2	Gabeln
3	Messer
4	Teelöffel
5	Dessertlöffel
6	Serviergabeln
7	Servierlöffel
8	Suppenlöffel

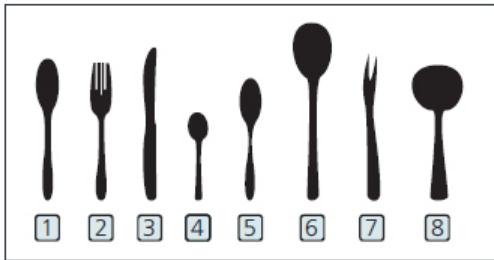

1

Einschalten des Geräts

1. Ziehen Sie den unteren und oberen Geschirrkorb heraus, räumen Sie das Geschirr ein und schieben Sie die Geschirrkörbe wieder hinein.
2. Es wird empfohlen, zuerst den unteren und anschließend den oberen Geschirrkorb zu beladen.
3. Füllen Sie das Spülmittel ein.
4. Stecken Sie den Stecker in die Steckdose. Vergewissern Sie sich, dass die Wasserversorgung angeschlossen und auf Höchstdruck eingestellt ist.
5. Schließen Sie die Tür des Geräts und drücken Sie die Ein/Aus-Taste, um das Gerät einzuschalten.
6. Wählen Sie ein Programm; in der Anzeige leuchtet die Kontrollleuchte für das Programm auf. Drücken Sie die Start/Pause-Taste und der Geschirrspüler setzt sich in Betrieb.

2

Ändern des Programms

Das laufende Spülprogramm kann nur geändert werden, wenn es erst seit kurzer Zeit läuft. Andernfalls hat sich das Spülmittel bereits im Wasser gelöst und das Wasser wurde möglicherweise schon abgepumpt. In diesem Fall muss der Spender erneut mit Spülmittel gefüllt und das Programm von neuem eingeschaltet werden. Um den Geschirrspüler zurückzusetzen, halten Sie sich an die folgenden Anweisungen:

1. Drücken Sie die Taste Start/Pause, um das Spülprogramm abzubrechen.
2. Drücken Sie die Programmtaste für mehr als 3 Sekunden, bis das Gerät in Standby geht.
3. Drücken Sie wieder die Programmtaste, um das gewünschte Programm zu wählen.
4. Drücken Sie die Start/Pause-Taste und der Geschirrspüler nimmt den Betrieb wieder auf.

3

Einräumen von Geschirr während des Spülvorgangs

Bevor sich der Spülmittelspender öffnet, können Sie jederzeit zusätzliches Geschirr in das Gerät räumen. Befolgen Sie dazu die untenstehenden Anweisungen:

1. Drücken Sie die Start/Pause-Taste, um das Spülprogramm abzubrechen.
2. Wenn die Sprüharme stehen geblieben sind, kann die Tür ganz geöffnet werden.
3. Räumen Sie das Geschirr ein.
4. Schließen Sie die Tür.
5. Drücken Sie die Start/Pause-Taste und nach ca. 10 Sekunden setzt sich der Geschirrspüler wieder in Betrieb.



WARNHINWEIS:

Es ist gefährlich, die Tür während des Spülvorgangs zu öffnen, weil der heiße Dampf zu Verbrennungen führen kann.

Nach Ende des Spülprogramms

Schalten Sie das Gerät mit der Ein/Aus-Taste aus, drehen Sie den Wasserzulauf ab und öffnen Sie die Tür. Warten Sie ein paar Minuten, bevor Sie das Geschirr ausräumen, bis es nicht mehr so heiß ist und nicht so leicht zerspringt. Das Geschirr wird dadurch auch noch trockener.

Abschalten des Geschirrspülers

Nach Beendigung des Programms ertönt ein Signalton (und das Symbol blinkt) und dann wird das Bedienfeld dunkel. Wenn Sie die EIN/AUS-Taste drücken, bleibt es dunkel (d. h. es wechselt von Standby auf AUS).

1. Schalten Sie den Geschirrspüler durch Drücken der Ein-/Aus-Taste aus.
2. Drehen Sie das Wasserzulaufventil zu!

Öffnen Sie vorsichtig die Tür.

Heißes Geschirr ist besonders schlagempfindlich. Lassen Sie das Geschirr darum ca. 15 Minuten lang abkühlen, bevor Sie es herausnehmen.

Öffnen Sie die Tür, lassen Sie sie leicht geöffnet und warten Sie ein paar Minuten, bevor Sie das Geschirr herausnehmen. Dadurch kann es abkühlen und nachtrocknen.

Ausräumen des Geschirrs

Wenn der Geschirrspüler innen noch nass ist, ist das normal.

Räumen Sie zuerst den unteren und dann den oberen Geschirrkorb aus. Dadurch vermeiden Sie, dass das Wasser vom oberen Korb auf das Geschirr im unteren Korb tropft.



OpenDry. Automatische Türöffnung.

Während der Trocknungsphase öffnet das Gerät die Tür. Durch die einen Spalt breit geöffnete Tür verbessern sich die Trocknungsergebnisse bei geringerem Energieverbrauch. Schließen Sie die Tür nicht, denn dadurch kann das Gerät beschädigt werden.

Wenn die automatische Türöffnung eingestellt ist, darf der Geschirrspüler nicht gesperrt werden. Dadurch kann die Funktion des Türschlosses gestört werden.

1

Reinigung der Außenflächen

Tür und Türdichtung

Reinigen Sie die Türdichtung regelmäßig mit einem weichen, feuchten Tuch, um Verunreinigungen durch Essensreste zu entfernen.

Beim Einräumen von Geschirr in den Geschirrspüler können Essens- und Getränkereste auf den seitlichen Teil der Geschirrspülertür tropfen. Diese Flächen liegen außerhalb der Geschirrspülerkammer und werden von den Sprüharmen nicht erreicht. Bevor die Tür geschlossen wird, müssen alle Verunreinigungen entfernt werden.

Bedienfeld

Das Bedienfeld darf **AUSSCHLIESSLICH** mit einem weichen, feuchten Tuch abgewischt werden.



WARNHINWEIS

Um zu verhindern, dass Wasser in das Türschloss und die elektrischen Komponenten gerät, dürfen keine Reinigungsmittel in Sprayform benutzt werden.

Für die Außenflächen dürfen keinesfalls Scheuermittel oder scharfe Reiniger verwendet werden. Manche Papierhandtücher können Kratzer oder Spuren auf der Oberfläche hinterlassen.

2

Reinigen der Innenflächen Filtersystem

Das Filtersystem unten im Geschirrspüler fängt während des Spülvorgangs größere Verunreinigungen auf. Diese Verunreinigungen können zum Verstopfen der Filter führen. Darum müssen die Filter regelmäßig geprüft und gegebenenfalls unter fließendem Wasser gereinigt werden. Reinigen der Filter:



HINWEIS:

Die Abbildungen dienen nur zur Veranschaulichung. Die verschiedenen Modelle können unterschiedliche Filtersysteme und Sprüharme haben.

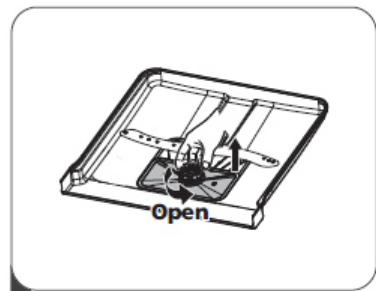

1

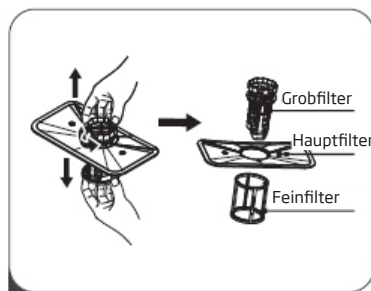

2

1. Greifen Sie den Grobfilter und drehen Sie ihn nach links auf. Ziehen Sie den Filter nach oben hin aus dem Geschirrspüler heraus.

2. Der Feinfilter kann aus dem Boden des Filtersatzes herausgenommen werden. Den Grobfilter kann man vom Hauptfilter trennen, indem man leicht auf die Ränder drückt und zieht.

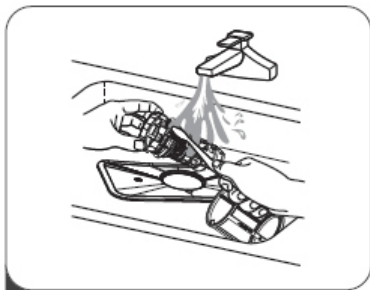

3

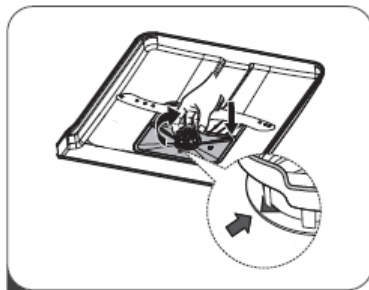

4

3. Größere Überreste können unter fließendem Wasser abgespült werden. Mit einem weichen, sauberen Tuch kann der Filter noch sorgfältiger gereinigt werden.

4. Setzen Sie dann die Filter in umgekehrter Reihenfolge wieder zusammen, setzen Sie den Filtereinsatz in den Geschirrspüler ein und drehen Sie ihn nach rechts, entsprechend der Pfeilrichtung, wieder fest.



WARNHINWEIS

Drehen Sie die Filter nicht zu stark fest. Setzen Sie den Filter sorgsam ein und befestigen Sie ihn gut. Sonst können Verunreinigungen in die Anlagen des Geschirrspülers gelangen und eine Blockade verursachen.

Benutzen Sie den Geschirrspüler NIEMALS ohne Filter. Durch unsachgemäßen Austausch des Filters können die Leistung des Geräts beeinträchtigt und Beschädigungen von Geschirr und Besteck verursacht werden.

3

Sprüharme

Die Sprüharme müssen regelmäßig gereinigt werden, da die Düsen und Lager der Sprühdüsen durch hartes Wasser mit Chemikalien blockiert werden können.

Reinigung der Sprüharme:

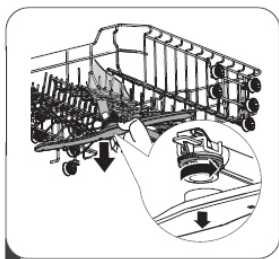

1



2

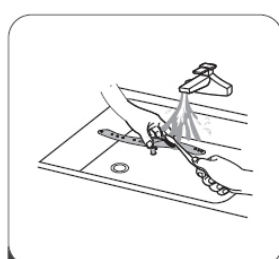

3

1. Um den oberen Sprüharm abzunehmen, halten Sie die Mutter fest und drehen Sie den Arm nach links.

2. Um den unteren Sprüharm abzunehmen, ziehen Sie ihn nach oben.

3. Reinigen Sie die Sprüharme mit einer weichen Bürste in warmem Seifenwasser. Spülen Sie die Sprüharme ab und montieren Sie sie wieder im Gerät.

Reinigung des Geschirrspülers

Frostschutz

Im Winter muss der Geschirrspüler gegen Frost geschützt werden. Dazu nach jedem Spülvorgang:

1. Den Geschirrspüler vom Netzstrom trennen.
2. Den Wasserzulauf schließen und das Einlaufrohr vom Wasserventil trennen.
3. Das Wasser aus dem Einlaufrohr und dem Wasserventil entfernen. (Das Wasser in einem Topf auffangen.)
4. Das Zulaufrohr wieder an das Wasserventil anschließen.
5. Den Filter herausnehmen und Wasser am Boden des Geschirrspülers mit einem Schwamm aufsaugen.

Nach jedem Spülvorgang

Nach jedem Spülvorgang den Wasserzulauf zum Gerät schließen und die Tür leicht offen lassen, damit Feuchtigkeit und Gerüche entweichen können.

Den Netzstecker ziehen.

Vor der Reinigung und Wartung den Netzstecker ziehen.

Keine Löse- oder Scheuermittel verwenden.

Zur Reinigung der Außenflächen und Gummiteile des Geschirrspülers keine Löse- oder Scheuermittel einsetzen. Nur Tücher und warmes Seifenwasser verwenden.

Um Flecken im Geschirrspüler zu entfernen, können ein befeuchtetes Tuch und etwas Essig oder für Geschirrspüler bestimmte Reiniger verwendet werden.

Wenn der Geschirrspüler über längere Zeit nicht benutzt wird, empfiehlt es sich, ihn einmal leer laufen zu lassen, dann den Netzstecker zu ziehen, den Wasserzulauf zu schließen und die Tür leicht offen stehen zu lassen. Das schützt die Dichtung und verhindert die Entstehung von Gerüchen im Gerät.

Transport des Geräts

Wenn das Gerät transportiert werden muss, sollte es dabei in senkrechter Position bleiben. Falls absolut nötig, kann das Gerät auf die Rückwand gelegt werden.

FEHLERCODES UND MASSNAHMEN BEI STÖRUNGEN

Im Fall eines Fehlers zeigt der Geschirrspüler Fehlercodes zur Identifikation des Problems an:

FEHLERCODE	BESCHREIBUNG DES FEHLERS	MASSNAHME
Die Anzeige des Kurzprogramms blinkt schnell.	Verlängerte Wassereinflusszeit.	Das Ventil ist geschlossen, der Wassereinlass ist blockiert oder der Wasserdruck ist zu niedrig.
Die Anzeige des Vollprogramms 90 Min. und des Kurzprogramms blinkt schnell.	Die erforderliche Temperatur wurde nicht erreicht.	Das Heizelement ist defekt.
Die Anzeige Schonprogramms blinkt schnell.	Das Gerät ist überfüllt.	Ein Teil des Geschirrspülers ist undicht.
Die Anzeige des ECO-Programms, des Kurzprogramms und des Schonprogramms blinkt schnell.	Kommunikationsfehler zwischen der Hauptelektronik und der Anzeigeelektronik.	Der Stromkreis ist unterbrochen oder die Kommunikationsverbindungen sind beschädigt.

WARNHINWEIS:

- Wenn das Gerät überläuft, schließen Sie zuerst das Hauptwasserventil und rufen Sie dann den Kundendienst.
- Sollte sich aufgrund eines Überlaufens oder einer kleinen Leckage in der unteren Schale Wasser gesammelt haben, muss das Wasser entfernt werden, bevor Sie den Geschirrspüler wieder benutzen.

Problem	Wahrscheinliche Ursache	Lösung
Der Geschirrspüler startet nicht.	Der Geschirrspüler startet nicht.	Die Tür des Geschirrspülers ist offen, schließen Sie die Tür.
	Das Gerät ist nicht an den Strom angeschlossen. Es wurde die Funktion der Startverzögerung gewählt.	Schließen Sie sorgfältig die Tür und vergewissern Sie sich, dass sie eingerastet hat.
	Die Kindersicherung (Child Lock) ist eingeschaltet (bestimmte Modelle)	Schalten Sie die Kindersicherung aus.
Der Geschirrspüler gibt einen Signalton am Ende des Spülvorgangs.	Er zeigt das Ende des Spülvorgangs an und gibt einen Signalton.	
Die Klarspüleranzeige leuchtet	In der LED-Anzeige erscheint „Lsb“	Das Mittel im Behälter muss nachgefüllt werden.
Der Spülvorgang dauert zu lange.	Der Geschirrspüler ist an Warmwasser angeschlossen	Prüfen Sie den Geschirrspüler und vergewissern Sie sich, dass er ordnungsgemäß an das Warmwasser angeschlossen ist.
	Die Programmdauer variiert je nach Verschmutzung des Geschirrs.	Bei starker Verschmutzung verlängern die Programme Auto und Optimal automatisch die Programmdauer.
	Es wurde die Selbstreinigungsfunktion gewählt.	Durch die Wahl der Selbstreinigungsfunktion verlängert sich die Programmdauer, da die Desinfektionstemperatur erreicht werden muss.
Das Geschirr ist nicht sauber genug.	Der Wasserdruck ist zeitweise niedrig.	Benutzen Sie den Geschirrspüler, wenn der Wasserdruck normal ist.
	Das einlaufende Wasser ist zu kalt.	Vergewissern Sie sich, dass der Geschirrspüler an das Warmwasser angeschlossen ist. Bemühen Sie sich, den Geschirrspüler nicht zu benutzen, wenn gleichzeitig an einer anderen Stelle im Haus warmes Wasser gebraucht wird.
	Die Geschirrtteile stehen zu nah beieinander. Das Spülmittel wird falsch verwendet.	Räumen Sie das Geschirr noch einmal gemäß der Bedienungsanleitung ein. Passen Sie die Spülmittelmenge der Wasserhärte und dem gewählten Spülprogramm an. Verwenden Sie neues Spülmittel.
	Das gewählte Programm ist für die Verschmutzung des Geschirrs nicht geeignet.	Wählen Sie ein anderes, längeres Programm.
	Der Sprüharm ist blockiert.	Vergewissern Sie sich, dass sich die Sprüharme ungehindert drehen können.

Problem	Wahrscheinliche Ursache	Lösung
Der Geschirrspüler startet nicht.	Der Geschirrspüler startet nicht.	Schließen Sie sorgfältig die Tür und vergewissern Sie sich, dass sie eingerastet hat.
	Das Gerät ist nicht an den Strom angeschlossen. Es wurde die Funktion der Startverzögerung gewählt.	Prüfen Sie den Stromanschluss Um die Einstellung zu ändern, siehe das Kapitel „Startverzögerung“ in der Bedienungsanleitung
	Die Kindersicherung (Child Lock) ist eingeschaltet (bestimmte Modelle)	Schalten Sie die Kindersicherung aus, prüfen Sie den Abschnitt über die Kindersicherung in der Bedienungsanleitung.
Das Geschirr ist nicht trocken genug.	Der Spülmittelbehälter ist leer	Füllen Sie den Klarspülerbehälter auf oder erhöhen Sie die Klarspülermenge
	Das Geschirr wurde nicht korrekt in den Geschirrspüler geräumt.	Räumen Sie das Geschirr noch einmal gemäß der Bedienungsanleitung ein.
	Das gewählte Programm hat keine Trockenphase	Wählen Sie ein Programm mit einer Trockenphase.
Auf dem Geschirr sind Flecken und Ablagerungen.	Das Wasser ist zu hart.	Wenn das Wasser sehr hart ist, muss eine Wasserenthärtungsanlage installiert werden.
	Das Geschirr wurde nicht korrekt in den Geschirrspüler geräumt.	Räumen Sie das Geschirr noch einmal gemäß der Bedienungsanleitung ein.
	Der verwendete Klarspüler ist alt.	Verwenden Sie neuen Klarspüler.
	Der Klarspülerbehälter ist leer.	Füllen Sie das Mittel im Behälter nach.
	Zu viel Spülmittel.	Wenn Sie weiches Wasser haben, verwenden Sie weniger Spülmittel.
	Das in den Geschirrspüler einlaufende Wasser hat eine Temperatur von über 70 °C	Verringern Sie die Temperatur des einlaufenden Wassers.
Es ist noch Spülmittel im Spülmittelbehälter.	Das Spülmittel ist möglicherweise zu alt.	Verwenden Sie neues Spülmittel.
	Der Sprüharm ist blockiert.	Vergewissern Sie sich beim Einräumen des Geschirrs, dass der Sprüharm nicht blockiert wird.
Der Spülmittelbehälter lässt sich nicht schließen.	Die Klappe des Spülmittelbehälters funktioniert nicht richtig.	Fügen Sie Spülmittel und Klarspüler gemäß der Bedienungsanleitung hinzu.
Es ist noch Wasser im Geschirrspüler.	Das letzte Spülprogramm war nicht ganz abgeschlossen oder wurde unterbrochen.	Die Wahl des richtigen Programms wird in der Bedienungsanleitung erläutert.
	Speisereste oder Glasscherben haben die Pumpe verstopft.	Entfernen Sie die Fremdkörper.

Problem	Wahrscheinliche Ursache	Lösung
Der Geschirrspüler pumpt das Wasser nicht richtig ab.	Der Ablauf ist verstopft.	Prüfen Sie den Geruchsverschluss.
	Der Ablaufschlauch ist geknickt.	Vergewissern Sie sich, dass der Ablaufschlauch richtig an den Ablauf angeschlossen ist.
Es ist Schaum im Geschirrspüler.	Es wurde ein ungeeignetes Spülmittel verwendet.	Vergewissern Sie sich, dass das Spülmittel für Geschirrspüler geeignet ist.
Der Geschirrspüler leckt.	Durch die Verwendung eines ungeeigneten Spülmittels sind Ablagerungen entstanden.	Vergewissern Sie sich, dass das Spülmittel für Geschirrspüler geeignet ist.
	Der Geschirrspüler steht nicht waagrecht.	Richten Sie den Geschirrspüler aus.
Am Geschirr sind schwarze oder graue Spuren.	Gefäße aus Aluminium sind mit den Tellern in Kontakt gekommen.	Räumen Sie das Geschirr erneut ein.
Der Geschirrspüler ist innen verfärbt.	Kaffee- und Teeablagerungen.	Verwenden Sie ein zertifiziertes Mittel für die lokale Fleckenentfernung.
	Rötlicher Flecken	Schalten Sie nach dem Einräumen des Geschirrs ein Spülprogramm ein, welches die Entstehung von Flecken reduziert.
Geräuschbildung.	Geräusch beim Öffnen des Deckels des Spülmittelbehälters/der Ablaufpumpe	Diese Erscheinung ist normal.
	Ein harter Gegenstand ist in die Anlagen des Geschirrspülers gefallen. Wenn der Gegenstand herausfällt, sollte das Geräusch wieder aufhören.	Wenn das Geräusch nach einem ganzen Programm nicht aufhört, wenden Sie sich an den Kundendienst.
Der Geschirrspüler füllt sich nicht mit Wasser.	Das Wasserventil ist zuge dreht.	Prüfen Sie, ob das Wasserventil aufgedreht ist.
	Die Türsperre ist möglicherweise schlecht eingerastet.	Vergewissern Sie sich, dass die Tür des Gerätes geschlossen ist.

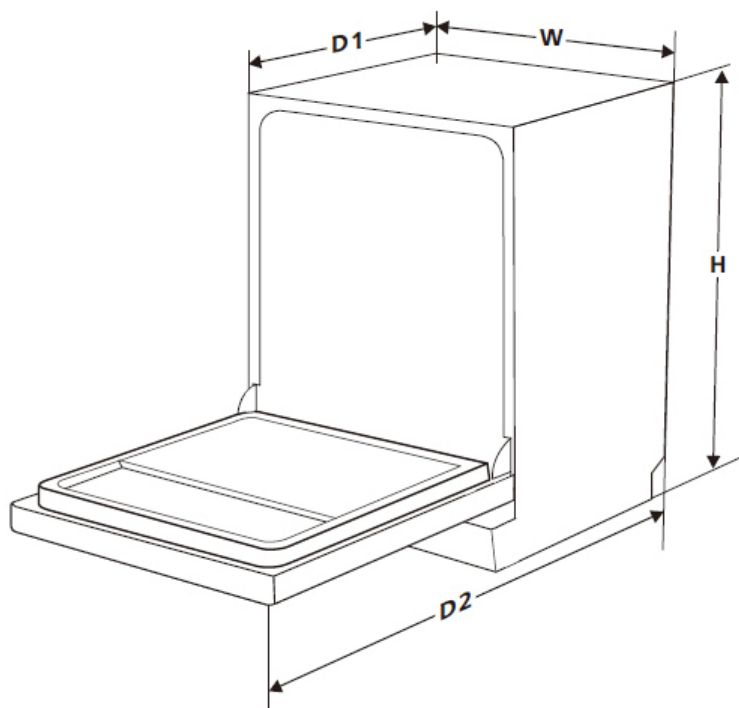

Höhe [mm] [H]	845 mm
Breite [mm] [W]	448 mm
Tiefe [mm] [D1]	600 mm (bei geschlossener Tür)
Tiefe [mm] [D2]	1750 mm (bei im Winkel von 90° geöffneter Tür)

