

Amica

AWO510DN

INSTRUKCJA OBSŁUGI

PRALKI

Pralkę należy uruchamiać dopiero po przeczytaniu instrukcji!

SPIS TREŚCI

Podstawowe informacje.....	3
Wskazówki odnośnie bezpieczeństwa.....	4
Instalacja pralki.....	6
Oznaczenie symboli na etykietach odzieży.....	8
Opis pralki.....	8
Opis panelu sterowania.....	9
Opis użytkowania.....	11
Tabela programów.....	12
Rozwiązywanie problemów podczas eksploatacji.....	14
Konserwacja i czyszczenie.....	16
Praktyczne wskazówki odnośnie prania.....	17
Dane techniczne.....	20
Gwarancja i serwis.....	20
Karta produktu.....	21



To urządzenie jest oznaczone zgodnie z Dyrektywą Europejską **2002/96/WE** oraz polską Ustawą o zużyтым sprzęcie elektrycznym i elektronicznym symbolem przekreślonego kontenera na odpady.

Takie oznakowanie informuje, że sprzęt ten, po okresie jego użytkowania nie może być umieszczany łącznie z innymi odpadami pochodzącymi z gospodarstwa domowego.

Użytkownik jest zobowiązany do oddania go prowadzącym zbieranie zużytego sprzętu elektrycznego i elektronicznego. Prowadzący zbieranie, w tym lokalne punkty zbiórki, sklepy oraz gminne jednostki, tworzą odpowiedni system umożliwiający oddanie tego

sprzętu. Właściwe postępowanie ze zużyтым sprzętem elektrycznym i elektronicznym przyczynia się do uniknięcia szkodliwych dla zdrowia ludzi i środowiska naturalnego konsekwencji, wynikających z obecności składników niebezpiecznych oraz niewłaściwego składowania i przetwarzania takiego sprzętu.

PODSTAWOWE INFORMACJE

Szanowny Kliencie,

Od dziś pranie staje się prostsze niż kiedykolwiek. Pralka Amica to połączenie wyjątkowej łatwości obsługi i doskonałej efektywności. Po przeczytaniu instrukcji, obsługa pralki nie będzie problemem.

Pralka, która opuściła fabrykę była dokładnie sprawdzona przed zapakowaniem pod względem bezpieczeństwa i funkcjonalności na stanowiskach kontrolnych. Pozostałością z tej kontroli może być ewentualna wilgoć lub resztki wody w pralce.

Prosimy Państwa o uważną lekturę instrukcji obsługi przed uruchomieniem urządzenia.

Przestrzeganie zawartych w niej wskazówek uchroni Państwa przed niewłaściwym użytkowaniem.

Instrukcję należy zachować i przechowywać tak, aby mieć ją zawsze pod ręką.

Należy dokładnie przestrzegać instrukcji obsługi w celu uniknięcia nieszczęśliwych wypadków.



Uwaga!

Pralka przeznaczona jest wyłącznie do użytku domowego i służy do prania materiałów tekstylnych i odzieży, przystosowanych do prania mechanicznego w kąpeli piorącej.

Przed podłączeniem pralki do gniazda sieciowego należy usunąć zabezpieczenia transportowe i wypoziomować pralkę.

Producent zastrzega sobie możliwość dokonywania zmian nie wpływających na działanie urządzenia.

Użytkowanie

- Pralkę należy obsługiwać tylko po zapoznaniu się z niniejszą instrukcją.
- Nigdy nie używać pralki na wolnym powietrzu lub w pomieszczeniach, w których mogą wystąpić ujemne temperatury.
- Dzieci i osoby, które nie zapoznały się z instrukcją nie powinny używać pralki.

Uwaga! Temperatura poniżej 0°C może spowodować uszkodzenie pralki!

W przypadku przechowywania lub transportu pralki w ujemnych temperaturach, użytkowanie pralki można rozpocząć po 8-godzinnym okresie aklimatyzacji w pomieszczeniu o temperaturze dodatniej.

Oświadczenie producenta

Producent deklaruje niniejszym, że wyrób ten spełnia zasadnicze wymagania wymienionych poniżej dyrektyw europejskich:

- dyrektywy niskonapięciowej **2006/95/WE**,
- dyrektywy kompatybilności elektromagnetycznej **2004/108/WE**,
- dyrektywy ekoprojektowania **2009/125/WE**,

i dlatego wyrób został oznakowany  oraz została wystawiona dla niego deklaracja zgodności udostępniana organom nadzorującym rynek.

Jeżeli przewód zasilający nieodłączalny ulegnie uszkodzeniu, to powinien on być wymieniony u wytwórcy lub w specjalistycznym zakładzie naprawczym albo przez wykwalifikowaną osobę w celu uniknięcia zagrożenia.

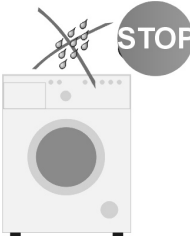
- Środki piorące Stosować tylko środki piorące i uszlachetniające przeznaczone do pralek automatycznych - szczególnie na programie BAWEŁNA 90°C. Do prania nie wolno stosować żadnych środków zawierających rozpuszczalniki, ponieważ pewne części pralki mogą zostać uszkodzone lub mogą się wydzielać gazy trujące. Istnieje także niebezpieczeństwo zapłonu i wybuchu.
- Łaładunek prania Nie dopuszczać do przedostania się niepożądanych przedmiotów do wnętrza urządzenia. Bezwzględnie opróżnić kieszenie odzieży, zapinać guziki i zamki błyskawiczne. Małe, luźne przedmioty umieszczają w torbie do prania lub w powłoczce na poduszkę gdyż mogą one ulec zniszczeniu lub uszkodzić bęben i zbiornik wewnętrzny. Nie przekraczać ilości zalecanego ładunku odzieży do bębna pralki.
- Panel sterowania
 Chroń panel sterowania przed zalaniem wodą.
Nie kładź wypranej odzieży na pralce!
- Transport Przed rozpoczęciem prac związanych z transportem należy odłączyć pralkę od sieci elektrycznej. Do transportu pralkę należy bezwzględnie zablokować (założyć zabezpieczenie transportowe). Patrz rozdział INSTALACJA PRALKI str. 6. Pralkę transportować w pozycji pionowej.
- Tabliczka znamionowa Tabliczka znamionowa z podstawowymi danymi pralki znajduje się w górnej, tylnej części obudowy.
- Poparzenia Podczas pracy okno i drzwi pralki są gorące. Nie zezwalać dzieciom na przebywanie w pobliżu.

Sprawdzenie stabilności

Po ustawieniu i wypoziomowaniu pralki bezwzględnie należy sprawdzić czy pralka stoi stabilnie na wszystkich czterech nóżkach.

Sprawdzenie polega na dociśnięciu każdego narożnika pralki i kontroli czy pralka się nie porusza. Prawidłowe ustawienie i wypoziomowanie pralki jest warunkiem bezpiecznej, długotrwałej i bezawaryjnej pracy.



Uwaga! Przed włączeniem odczekaj 3 godziny, wypoziomuj i odblokuj pralkę.



Uwaga! Nieprawidłowe wypoziomowanie a w szczególności brak stabilności pralki może być przyczyną przesuwania się jej podczas eksploatacji.

Niniejszy sprzęt nie jest przeznaczony do użytkowania przez osoby (w tym dzieci) o ograniczonej zdolności fizycznej, czuciowej lub psychicznej, lub osoby o braku doświadczenia lub znajomości sprzętu, chyba że odbywa się to pod nadzorem lub zgodnie z instrukcją użytkowania sprzętu, przekazanej przez osoby odpowiadające za ich bezpieczeństwo.

Należy zwracać uwagę na dzieci, aby nie bawiły się sprzętem.

Wycofanie z eksploatacji

Zużyta pralkę należy dla bezpieczeństwa uczynić niezdatną do użytkowania.

Najpierw wyciągnąć wtyczkę z gniazdka, a następnie odciąć kabel zasilający.

Przy złomowaniu należy postępować wg lokalnych przepisów dotyczących pozbywania się odpadów i śmieci.

INSTALACJA PRAŁKI

I. Usuwanie zabezpieczeń transportowych (zabezpieczenia należy zachować do wykorzystania, np. przy przeprowadzce).

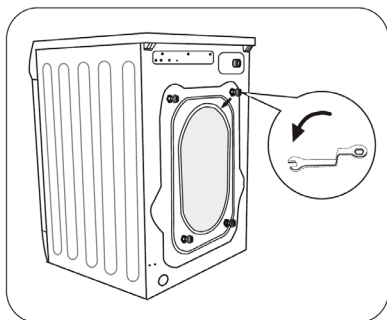

- Odkręcić kluczem 4 śruby blokad
- Wyjąć z gniazd gumowo-plastikowe wsporniki transportowe wraz z podkładkami i śrubami.

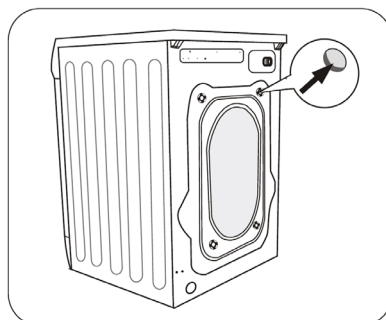

- Zaślepić otwory zaślepkami, które znajdują się w woreczku z akcesoriami.



Przed uruchomieniem pralki należy bezwzględnie usunąć zabezpieczenia!

II. Ustawienie i wypoziomowanie pralki



- Nie ustawiać pralki na dywanie!
- Powierzchnia podłogi nie powinna być ani wklęsła ani pochyła!
- Należy zwrócić uwagę na kształt powierzchni podłogi, aby cały ciężar pralki spoczywał na nóżkach (a nie na korpusie)!

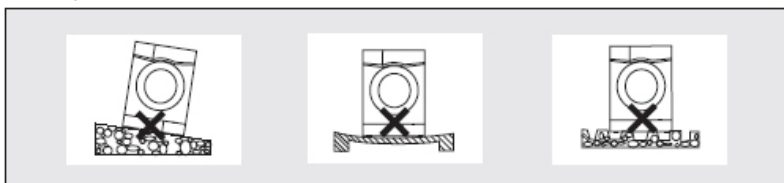

- Pralkę postawić na twardym, równym podłożu.
- Poluzować kluczem nakrętki (1).
- Wypoziomować przez kręcenie nóżkami (2).
- Ponownie dokręcić kluczem nakrętki (1).



Po ustawieniu i wypoziomowaniu pralki należy sprawdzić jej stabilność przez dociśnięcie każdego narożnika pralki i sprawdzenie czy pralka się nie porusza!

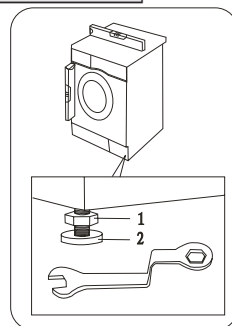

INSTALACJA PRALKI

III. Podłączenie wody

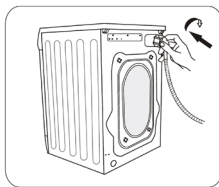
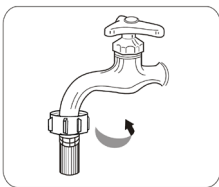
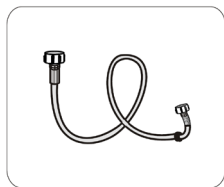

Należy używać nowych kompletnych węży dostarczonych wraz ze sprzętem. Używanych węży nie należy ponownie stosować.

Wąż zasilający z uszczelkami znajduje się w bębnie pralki.



Ciśnienie wody min. 0,1 MPa (1 bar), max. 0,8 MPa (8 bar).

Pralkę należy zasilać zimną wodą.

- po podłączeniu należy sprawdzić, czy wąż nie jest poskręcany,
- po podłączeniu węża i zaworu sprawdzić ich szczelność,
- sprawdzać regularnie stan węża zasilającego.

IV. Odływ wody

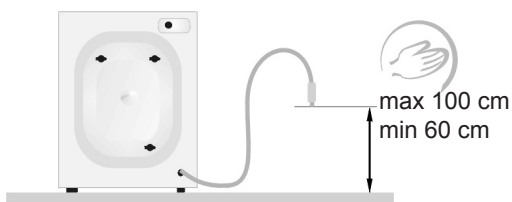

Wąż spustowy znajduje się z tyłu pralki. Wąż spustowy należy zabezpieczyć tak, aby nie przemieszczał się podczas pracy pralki (zastosować kolanko - jak poniżej). Nie wkładać węża w rurę spustową za głęboko!

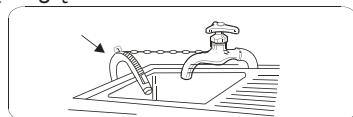

V. Podłączenie zasilania elektrycznego

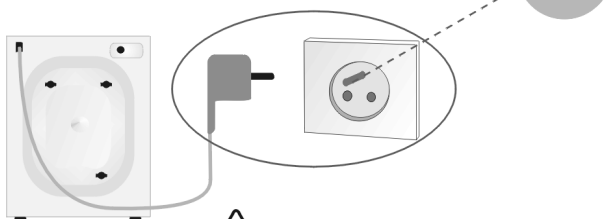

- Podłączenie pralki do sieci (gniazdo w instalacji elektrycznej) powinno być w widocznym i dostępnym miejscu!
- Pralkę podłączyć tylko do prawidłowo zainstalowanego gniazda elektrycznego wyposażonego w bolec zerujący!
- Nie podłączać przez przedłużacz!
- W przypadku uszkodzenia przewodu zasilającego wymiany musi dokonać autoryzowany serwis.
- Instalacja elektryczna, do której będzie podłączona pralka powinna być zabezpieczona bezpiecznikiem 10 A.

OZNACZENIE SYMBOLI NA ETYKIETACH ODZIEŻY

I. Pranie

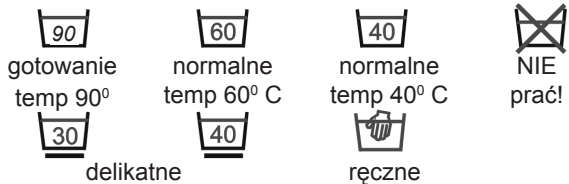

II. Czyszczenie chemiczne

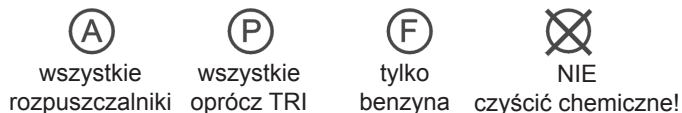

III. Suszarka bębnowa



IV. Prasowanie



Wybierając program prania należy zwracać uwagę na symbole zawarte na etykietach odzieży.

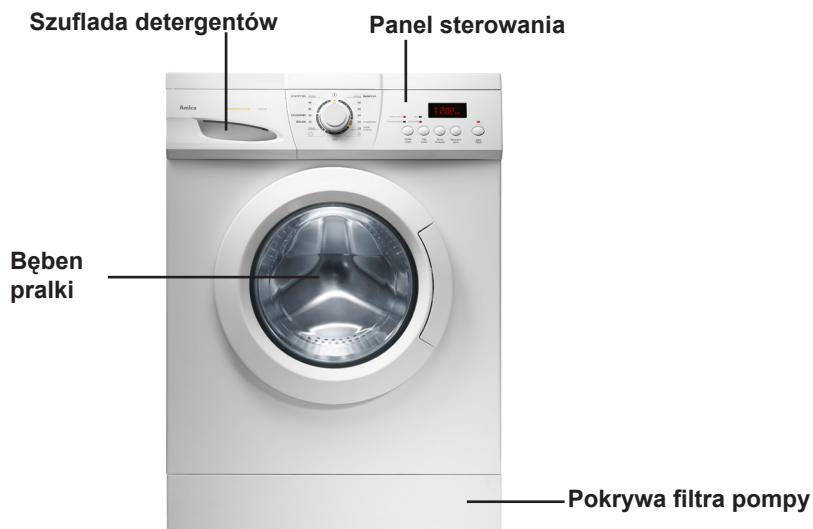

OPIS PRALKI

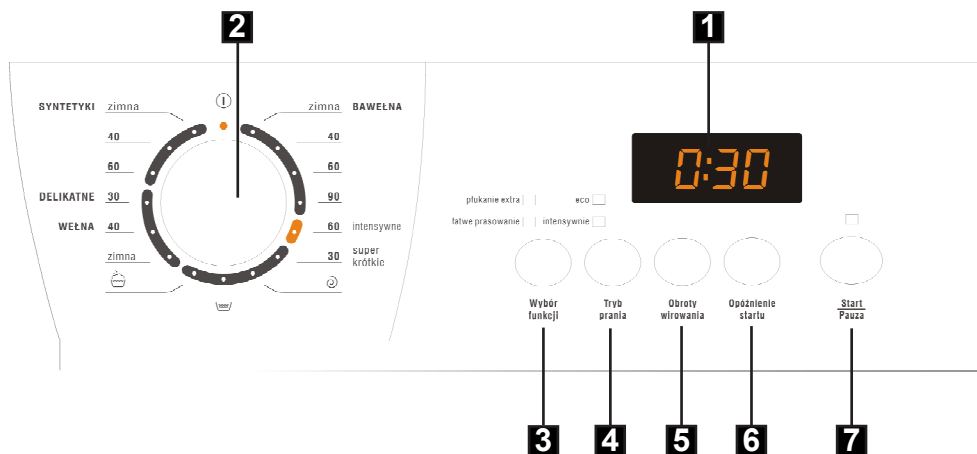

OPIS PANELU STEROWANIA



1. Wyświetlacz

Podczas pracy pralki wyświetlacz pokazuje orientacyjny czas pozostały do zakończenia prania. Na wyświetlaczu, obok wskazania czasu, pojawia się symbol  oraz symbol . Wyświetlany na zegarze czas jest wyłącznie progozą i może odbiegać od rzeczywistego czasu prania, w zależności od temperatury i ciśnienia wody, wielkości wsadu, ilości dozowanego proszku, itp. Czas jest automatycznie aktualizowany w trakcie prania, dopuszczalne są jego chwilowe zatrzymania oraz przeskoki.

W przypadku wyboru funkcji Opóźnienie startu wyświetlacz wskazuje czas pozostały do rozpoczęcia prania oraz symbol .

Podczas nastawy obrotów wirowania wyświetlacz wskazuje następujące wartości: 0 (wyłączenie wirowania) - 400 - 600 - 800 - 1000.

2. Pokrętło programatora

Użytkownik może wybrać odpowiedni program prania, w zależności od stopnia zabrudzenia, rodzaju i ilości wsadu, co zapewnia lepsze efekty i skuteczniejsze pranie. Po uruchomieniu programu, przestawienie pokrętki w inną pozycję nie skutkuje zmianą paramterów zadanego wcześniej programu.

3. Przycisk Wybór funkcji

Nacisnąć przycisk **Wybór funkcji**, aby uruchomić funkcję **Płukanie extra** lub **Łatwe prasowanie**, lub obydwie te funkcje jednocześnie. Uruchomienie funkcji jest sygnalizowane zapaleniem się diody przy nazwie funkcji.

Uwaga: Funkcje **Płukanie extra** i **Łatwe prasowanie** nie są dostępne we wszystkich programach (patrz tabela programów prania).

Funkcja Płukanie extra jest przydatna szczególnie przy praniu białej bielizny, a także przy praniu odzieży przeznaczonej dla osób o wrażliwej skórze. Wybór tej funkcji powoduje zwiększony pobór wody do płukania.

OPIS PANELU STEROWANIA

Funkcja Łatwe prasowanie zmniejsza zagniecenia. Po zakończeniu płukania pralka pozostawia pranie w wodzie. Sygnalizowane jest to jednokrotnym sygnałem dźwiękowym, a na wyświetlaczu pojawia się F2 i mruga **łatwe prasowanie**. Drzwi pozostają zablokowane. Należy wtedy nacisnąć przycisk START/PAUZA, co spowoduje odpompowanie i wirowanie.

4. Przycisk Tryb prania - Eco / Intensywnie

Nacisnąć przycisk **Tryb prania**, aby uruchomić tryb **Eco** lub **Tryb Intensywnie**. Uruchomienie trybu jest sygnalizowane zapaleniem się diody przy nazwie funkcji.

Uwaga: Tryb prania Eco i Tryb Intensywnie nie są dostępne we wszystkich programach (patrz tabela programów prania). Obu trybów nie można wybrać jednocześnie.

Tryb Eco. Włączenie trybu Eco skraca czas pracy grzałki, ale jednocześnie wydłuża czas prania zasadniczego (całkowity czas trwania programu pozostaje bez zmian). Tryb Eco redukuje zużycie wody i energii o ok. 20%; zalecane jest także zmniejszenie ilości środka piorącego.

Tryb Intensywnie jest przydatny przy praniu mocno zabrudzonej odzieży. Czas prania wydłuża się w celu poprawy skuteczności prania.

5. Przycisk Obrotu Wirowania

Przycisk ten służy do ustawiania prędkości wirowania w czasie odprowadzania wody z pralki. Aby zmienić nastawę należy nacisnąć przycisk.

6. Przycisk Opóźnienie startu

Przycisk ten służy do ustawienia opóźnienia startu prania. Dostępne są nastawy w zakresie 1-24 godzin.

Uwaga! Jeżeli w czasie odliczania czasu opóźnienia wystąpi przerwa w dopływie prądu, funkcja opóźnienia podejmie ponowne odliczanie bezpośrednio po przywróceniu zasilania.

7. Przycisk Start/Pauza

Przycisk [Start/Pauza] służy do rozpoczynania i przerywania pracy pralki.

Uwaga: Pokręcenie pokrętkiem w trybie PAUZA spowoduje przerwanie programu.

5 + 6 Blokada przed dziećmi

Blokuje przyciski funkcyjne zapobiegając zmianie ustawień przez dzieci. Aby włączyć blokadę przed dziećmi w trakcie cyklu prania, należy nacisnąć jednocześnie i przytrzymać przez ok. 3 sekundy przyciski 5 (Obrotu wirowania) i 6 (Opóźnienie startu). Aby wyłączyć tę funkcję w czasie trwania cyklu, należy ponownie przytrzymać te same przyciski przez około 3 sekundy. Blokada zostanie automatycznie wyłączona po zakończeniu cyklu prania.

Uwaga: Jeśli aktywowano blokadę przed dziećmi to na wyświetlaczu wyświetlony zostanie symbol 



I. Wybór programu

1. Ustawić pokrętko programatora zgodnie z żądanym programem (patrz tabela w dalszej części instrukcji).
2. W celu dostosowania programu do indywidualnych potrzeb można zmienić prędkość wirowania lub załączyć dostępne funkcje dodatkowe.

II. Nastawa opóźnienia startu prania

Funkcji opóźnionego startu można użyć, gdy np. korzysta się z ulgowej taryfy opłat za energię elektryczną.

Procedura:

1. Ustaw pokrętko programatora na wybranym programie (patrz tabela w dalszej części instrukcji).
 2. Zależnie od potrzeb wybierz funkcje dodatkowe lub zmień parametry prania.
 3. Naciśnij przycisk Opóźnienia startu.
 4. Wybierz nastawę czasu w zakresie od 1 do 24 godzin. Na wyświetlaczu pojawi się od 1H do 24H.
 5. Naciśnij przycisk [Start/Pauza]. Pralka przechodzi w tryb oczekiwania. Pranie zostanie automatycznie rozpoczęte po upływie czasu opóźnienia.
- Uwaga:** jeśli dokonano nastawy opóźnienia startu prania to na wyświetlaczu wyświetlony zostanie czas pozostały do włączenia programu prania, symbol  oraz symbol .

III. Zakończenie prania

1. Zakończenie prania jest sygnalizowane sygnałem dźwiękowym. Na wyświetlaczu pojawia się napis „End” i mrga START/PAUZA.
2. Zakręcić zawór wody.
3. Ustawić pokrętko programatora w położeniu .

IV. Kasowanie i zmiana programu





Aby przerwać program należy ustawić pokrętko programatora w pozycji  na kilka sekund. Następnie należy ponownie wybrać żądany program prania.

TABELA PROGRAMÓW

Nazwa programu	Temp. [C°]	Max. prędkość wirowania [obr./min.]	Max. załadunek [kg]	Dostępne funkcje dodatkowe			
				Płukanie extra	Łatwe prasowanie	Pranie Eco	Pranie Intensywne
Bawełna	(zimna woda)	1000	5,0	+	+	+	+
Bawełna 40*	40°	1000	5,0	+	+	+	+
Bawełna 60**	60°	1000	5,0	+	+	+	+
Bawełna 90	90°	1000	5,0	+	+	+	+
Intensywne 60	60°	1000	5,0	+	+	+	+
Super Krótkie	30°	1000	2,0	+	+	-	-
Syntetyki	(zimna woda)	800	2,0	+	+	+	+
Syntetyki 40	40°	800	2,0	+	+	+	+
Syntetyki 60	60°	800	2,0	+	+	+	+
Delikatne	30°	600	1,5	+	+	+	+
Wełna	(zimna woda)	800	1,5	+	+	-	+
Wełna 40	40°	800	1,5	+	+	-	+
Pranie bez płukania 	-	1000	5,0	-	-	-	+
Płukanie 	-	1000	5,0	-	-	-	-
Wirowanie 	-	1000	5,0	-	-	-	-

* - standardowy program prania tkanin bawełnianych w 40°C z włączonym trybem prania "intensywnie" zgodnie z PN-EN 60456.

** - standardowy program prania tkanin bawełnianych w 60°C z włączonym trybem prania „intensywnie” zgodnie z PN-EN 60456.

Szufłada detergentów			Czas [h:min]	Zalecenia dotyczące rodzaju wsadu
Pranie wstępne	Pranie zasadnicze	Środek zmiękczający		
x	●	○	01:40	Lekko lub średnio zabrudzona bielizna, obrusy, pościel, ręczniki, bawełniane lub lniane koszule itp.
x	●	○	01:50	Średnio zabrudzona bielizna, obrusy, pościel, ręczniki, bawełniane lub lniane koszule itp.
x	●	○	02:00	Średnio zabrudzona bielizna, obrusy, pościel, ręczniki, bawełniane lub lniane koszule itp.
x	●	○	02:30	Bardzo zabrudzona bielizna, obrusy, pościel, ręczniki, bawełniane lub lniane koszule itp.
●	●	○	02:25	Program do mocno zabrudzonej odzieży bawełnianej. Dla lepszego efektu składa się z prania wstępnego w temp. 30°C i prania zasadniczego w temp. 60°C.
x	●	○	00:35	Bardzo krótkie pranie przeznaczone dla lekko zabrudzonych tkanin.
x	●	○	01:10	Lekko lub średnio zabrudzone delikatna odzież syntetyczna (t-shirty, koszulki) lub syntetyczne mieszanki bawełny.
x	●	○	01:30	
x	●	○	01:50	
x	●	○	01:30	
x	●	○	01:30	Bardzo delikatne tkaniny.
x	●	○	00:55	Uwaga! Nie prać odzieży wełnianej, która ma symbole na etykiecie zakazujące prania w pralce.
x	●	○	01:20	
x	●	○	00:40	Tylko pranie zasadnicze, bez płukania. Program kończy się odwirowaniem.
x	x	○	00:25	Program służy do płukania z dodatkiem środków uszlachetniających (np. antyelektrostatycznych, zmiękczających). Dla tkanin bardzo delikatnych należy zredukować obroty.
x	x	x	00:15	Odwirowanie prania np. po praniu ręcznym. Uwaga: Z funkcji tej można skorzystać również jako „Odpompowanie” nastawiając obroty wirowania na zero.

- Zastosować detergent lub środek do zmiękczenia, jeśli konieczne,
- Wymagany detergent, bez którego pranie będzie nieskuteczne
- x Niemożliwe zastosowanie detergentu lub środka do zmiękczenia.

UWAGA: Wyświetlany na zegarze czas jest wyłącznie prognozą i może odbiegać od rzeczywistego czasu prania, w zależności od temperatury, ciśnienia wody, wielkości wsadu itp. Czas jest automatycznie aktualizowany w trakcie prania, dopuszczalne są jego chwilowe zatrzymania oraz przeskoki.



ROZWIĄZYWANIE PROBLEMÓW PODCZAS EKSPLOATACJI

Problem	Prawdopodobna przyczyna / Rozwiązanie
Pralka nie działa	<ul style="list-style-type: none"> - Odkręcić kran - Wyczyścić sitko na węży doprowadzającym - Zamknąć drzwiczki pralki - Nacisnąć przycisk [Start/Pauza]
Wycieki wody	<ul style="list-style-type: none"> - Podłączyć prawidłowo przewód dopływu wody.
Nieodwirowany wsad w pralce	<ul style="list-style-type: none"> - Ponownie równomiernie załadować wsad w bębnie, oczyścić filtr pompy.
Nieprzyjemny zapach w bębnie pralki	<ul style="list-style-type: none"> - Uruchomić cykl autoczyszczenia bez wsadu (patrz tabela prania).
Brak wody w bębnie	<ul style="list-style-type: none"> - Wyświetlany na wyświetlaczu błąd wody E2, odkręcić kran z wodą zasilającą.
Woda pozostająca w komorze środka zmiękczającego	<ul style="list-style-type: none"> - Należy docisnąć „grzybek”, który znajduje się w komorze środkowej.
Pranie źle wypłukane	<ul style="list-style-type: none"> - Prawidłowo dozować środki piorące, w zależności od zabrudzeń i twardości wody (patrz zalecenia na opakowaniu środka piorącego) - Wyczyścić filtr pompy
Pralka nie napełnia się wodą	<ul style="list-style-type: none"> - Odkręcić zawór wody - Sprawdzić nastawę programu - Sprawdzić ciśnienie wody - Podłączyć ponownie przewód dopływu wody - Zamknąć drzwiczki pralki - Sprawdzić czy przewód dopływu wody nie jest zagięty lub zablokowany
Jednoczesny dopływ i odpływ wody.	<ul style="list-style-type: none"> - Sprawdzić czy koniec węża odpływu znajduje się powyżej poziomu wody w pralce (wąż powinien być na wysokości w przedziale od 0,6m-1m).
Nieprawidłowy odpływ wody	<ul style="list-style-type: none"> - Sprawdzić filtr pompy - Sprawdzić przewód odpływu - Sprawdzić wysokość węża odpływu, która powinna być na wysokości 0,6-1 m od podłogi
Wibracje pralki	<ul style="list-style-type: none"> - Sprawdzić, czy zostały usunięte zabezpieczenia transportowe - Wypoziomować pralkę - Zablokować nóżki (dokręcić nakrętki)
Piana z pojemnika detergentów	<ul style="list-style-type: none"> - Zmniejszyć dawkę stosowanego detergentu - Sprawdzić twardość wody oraz ilość użytego detergentu jak również rodzaj detergentu zastosowanego w bębnie pralki
Przerwanie pracy pralki przed zakończeniem programu	<ul style="list-style-type: none"> - Sprawdzić zasilanie elektryczne, dopływ i odpływ wody.
Hałas spowodowany pracą pompy odpływu po usunięciu wody	<ul style="list-style-type: none"> - Woda została usunięta z bębna, ale pozostała nieznaczna ilość wody w pompce i przewodzie odpływu. Ciągła praca pompki odpływu powoduje zasysanie powietrza oraz charakterystyczny hałas, który nie oznacza żadnej nieprawidłowości.
Krótkie przerwy pracy podczas cyklu prania	<ul style="list-style-type: none"> - W pralce jest automatycznie uzupełniana ilość wody - Przerwa spowodowana usuwaniem nadmiernej piany

Wyświetlanie kodów błędów pralki

Pralka posiada system alarmowy, który przy pomocy „KODÓW” wyświetlanych na wyświetlaczu, pomaga w razie wystąpienia drobnych problemów związanych z nieprawidłową eksploatacją, zlokalizować i ustalić ich przyczynę.

Wykrycie błędu sygnalizuje pojawienie się symboli:

Wskazanie wyświetlacza	Przyczyna	Rozwiązanie
	Niezamknięte drzwiczki	Sprawdzić czy zamknięte są drzwiczki; sprawdzić czy odzież nie jest przytrzaśnięta drzwiczkami.
	Niskie ciśnienie, brak wody w pralce	Odkręcić zawór wody, sprawdzić wąż dopływu wody oraz sprawdzić filtr, sprawdzić ciśnienie wody.
	Nieprawidłowy odpływ wody - zapchany wąż odpływowy, zapchany filtr	Sprawdzić drożność węża odpływowego oraz filtr.
	Nieprawidłowy odpływ wody - uszkodzona pompka	Sprawdzić pompkę odpływu oraz filtr.
	Inne	Spróbować uruchomić ponownie lub skontaktować się z CENTRUM SERWISOWYM tel 801 801 800 .

Ponadto podczas sygnalizacji błędu pralka emituje sygnał dźwiękowy.

KONSERWACJA I CZYSZCZENIE



Do czyszczenia obudowy i części plastikowych wyrobu nigdy nie używać rozpuszczalników oraz ostrych, ściernych środków czyszczących (np. proszków czy mleczek do czyszczenia)! Stosować tylko delikatne środki myjące w płynie oraz miękkie szmatki. Nie używać gąbek.

I. Czyszczenie filtra pompy

Filtr pompy czyścić co około 20 prań. Zaniedbanie czyszczenia filtra powoduje trudności z odprowadzeniem wody z pralki!

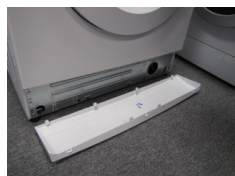

- Odczączyć pralkę z sieci elektrycznej,
- Zakręcić zawór wody,
- Otworzyć pokrywę filtra,

- Odkręcić filtr,
- Wyjąć filtr,
- Oczyszczyć filtr.



Ponowny montaż filtra - kolejność odwrotna.

II. Oczyszczanie zaworu dopływu wody



- Odkręcić wąż dopływu wody,
- Chwycić szczypcami za trzpień siateczki filtra,
- Wyjąć i oczyścić filtr (za pomocą pędzelka).



Ponowny montaż filtra - kolejność odwrotna.

III. Czyszczenie szuflady detergentów - należy czyścić co najmniej raz na miesiąc.



- Wyciągnąć pojemnik (nacisnąć jednocześnie ogranicznik wysuwu).

- Oczyszczyć pod bieżącą wodą (ewentualnie szczotką lub kawałkiem tkaniny).

- Wsunąć pojemnik

PRAKTYCZNE WSKAZÓWKI ODNOŚNIE PRANIA

I. Środki piorące i uszlachetniające

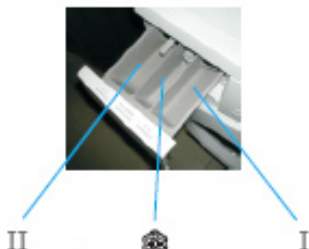

➤ Środki piorące

- Należy przestrzegać zaleceń producenta środka.
- Środek piorący wsypywać do komory pojemnika oznaczonej symbolem **II**.
- Środek piorący do prania wstępnego wsypywać do komory pojemnika oznaczonej symbolem **I**.

Środki zmiękczające dodawane do płukania

- Należy przestrzegać zaleceń producenta środka.
- Środek zmiękczający wlewać do środkowej komory pojemnika oznaczonej symbolem .
- Nie przekraczać oznaczonego na komorze pojemnika poziomu maksymalnego. Środek zostanie pobrany do ostatniego płukania.

II. Pierwsze pranie

➤ Przed pierwszym praniem należy wykonać jeden cykl o wysokiej temperaturze bez wsadu zgodnie z poniższą procedurą:

- Podłączyć pralkę do zasilania
- Odkręcić zawór wody
- Nastawić pokrętko programatora na pranie o wysokiej temperaturze
- Dodać odpowiedni detergent i nacisnąć przycisk [Start/Pauza].

III. Zabrudzenia

➤ Uporczywe plamy

Przed praniem bieliznę potraktować dodatkowo odplamiaczem zgodnie z instrukcją stosowania

Silne zabrudzenia:

- Jednorazowo prać mniejsze ilości bielizny
- Dodawać więcej środka piorącego
- Po praniu silnie zabrudzonej odzieży (np. odzieży roboczej) lub odzieży, która traci włókna zaleca się w celu przepłukania pralki uruchomienie programu prania o temp. 60°C bez wsadu np.

BAWEŁNA lub SYNTETYKI.

Niewielkie zabrudzenia:

- Patrz pkt. "Oszczędzanie".

IV. Oszczędzanie

➤ Ograniczenie zużycia energii i wody

Małe ilości bielizny z niewielkimi zabrudzeniami prać stosując odpowiedni program prania np. SUPER KRÓTKIE.

Przy stosowaniu optymalnych ilości środków piorących nie jest konieczne załączenie funkcji Płukanie extra.

PRAKTYCZNE WSKAZÓWKI ODNOŚNIE PRANIA

- V. Twardość wody ➤ Woda twarda powoduje odkładanie się kamienia. Informacje o twardości wody można uzyskać w najbliższej Stacji Wodociągowej. Zaleca się stosowanie środków zmiękczających wodę do każdego prania.
- VI. Zanik napięcia (pamięć programu) ➤ Wyłączenie pralki z sieci lub zanik napięcia nie powodują kasowania programu. Program jest zapamiętywany i będzie kontynuowany po ponownym pojawieniu się napięcia. Podczas braku zasilania nie należy otwierać drzwi pralki.
- VII. Załadunek ➤ Maksymalna pojemność bębna 5,0 kg: Załadunek odzieży do bębna pralki zgodnie z poniższymi zaleceniami:
- bawełna, dzinsy, odzież dziecięca - max pełen bęben (nie wciskać odzieży do bębna na siłę gdyż spowoduje to pogorszenie jakości prania!)
 - syntetyki - max 1/2 bębna
 - wełna, jedwab, tkaniny delikatne - max ok. 1/3 bębna
- Uwaga! Nie przeładowywać pralki! Przeładowanie pralki może być przyczyną uszkodzeń pranej odzieży!
- Maksymalna ilość załadunku, w zależności od programu podana jest w tabeli programów.**
- VIII. Kontrola rozłożenia wsadu ➤ W sterowniku elektronicznym pralki zawarty jest układ kontroli wyważenia. Przed wykonaniem wirowania układ sprawdza rozmieszczenie odzieży w bębnie. W wypadku wykrycia zbyt dużego niewyważenia układ kilkakrotnie próbuje zmienić ułożenie odzieży w pralce. Czasami próby te nie wystarczą do odpowiedniego rozmieszczenia odzieży (w przypadku frotowych szlafroków pranych wraz z innymi typami odzieży, prześcieradeł, które skrzyły się w kulę zamykając w sobie inne przedmioty). Układ może wtedy zareagować na dwa sposoby:
- zaakceptować nierównomierne rozmieszczenie odzieży, ale zmniejszyć prędkość wirowania,
 - stwierdzić, że odzież jest rozmieszczona zbyt nierównomiernie i nie zezwolić na wirowanie.
- W obu przypadkach po zakończeniu prania, należy otworzyć drzwi pralki, ułożyć ręcznie pranie, zamknąć drzwi i wybrać ponownie program wirowanie.

PRAKTYCZNE WSKAZÓWKI ODNOŚNIE PRANIA

IX. Blokada drzwi ➤ Pralka wyposażona jest w blokadę, która uniemożliwia otwarcie drzwi pralki podczas prania. Po zakończeniu programu prania pralka automatycznie odblokowuje drzwi.

W celu otwarcia drzwi w trakcie programu prania należy nacisnąć przycisk Pauza i odczekać ok. 2 minut na odblokowanie drzwi.

Uwaga! Jeżeli w bębnie pralki występuje wysoka temperatura to pralka może pozostawić zablokowane drzwi do czasu schłodzenia wody do temperatury poniżej 60°C.

Uwaga! Przed otwarciem drzwi pralki sprawdzić czy w bębnie znajduje się woda.

X. Tkaniny
delikatne

➤ Program:

- Wybrać odpowiedni program prania (SYNTETYKI, WEŁNA, DELIKATNE).

Załadunek:

Nie przeładowywać pralki, max 1/3 bębna,
patrz p. VII Załadunek

XI. Dozowanie

➤

Zgodnie z zaleceniami producenta środków piorących

Zbyt mało środka piorącego:

- Pranie szarzeje
- Tworzą się grudki tłuszczu, osadza się kamień

Zbyt dużo środka piorącego:

- Silne pienienie się
- Słaba skuteczność prania, niedostateczne wypłukanie detergentu z tkaniny

DANE TECHNICZNE

-Typ	AWO510DN
-Napięcie znamionowe	230V / ~50Hz.
-Moc znamionowa	2100 W
-Zabezpieczenie nadmiarowo-prądowe	10 A
-Pojemność bębna	max 5,0 kg
-Ciśnienie wody	min 0,1 MPa (1 bar) max 0,8 MPa (8 bar)
-Wymiary WxSxG mm	850 / 595 / 470
-Ciężar	50 kg
-Spełnia wymagania przepisów UE norma PN-EN 60456.	

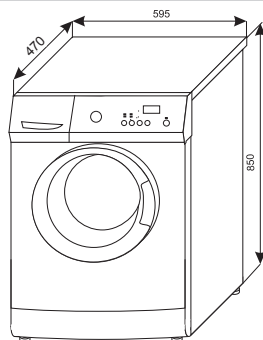

Badanie do etykiety zgodnie z PN-EN 60456 na standardowych programach prania tkanin bawełnianych:

- Bawełna 60°C przy pełnym załadunku
- Bawełna 60°C przy częściowym załadunku
- Bawełna 40°C przy częściowym załadunku

- średnie roczne zużycie wody wynosi 9500 l,
- średnie ważone zużycie energii elektrycznej wynosi 162 kWh/rok

Gwarancja

Świadczenia gwarancyjne wg karty gwarancyjnej

- Producent nie odpowiada za jakiegokolwiek szkody spowodowane nieprawidłowym postępowaniem z wyrobem.

Obsługa posprzedażna

W przypadku gdy zaistnieją jakiegokolwiek problemy związane z użytkowaniem sprzętu Amica to nasze CENTRUM SERWISOWE zapewni Państwu szybką i w pełni profesjonalną pomoc. Chcemy bowiem wszystkim, którzy zaufali marce Amica zagwarantować pełen komfort korzystania z naszego wyrobu.

Proszę z tabliczki znamionowej wpisać tutaj typ i nr fabryczny pralki

Typ.....

Nr fabryczny.....

Nowe CENTRUM SERWISOWE to:

- Szybka i profesjonalna pomoc
- Jeden ogólnopolski numer zgłoszeniowy
- Telefoniczne porady w zakresie eksploatacji wyrobu
- Terminowa i fachowa realizacja zleceń

Amica
Centrum Serwisowe
801 801 800

KARTA PRODUKTU

(zgodnie z Rozporządzeniem Delegowanym Komisji (UE) nr 1061/2010 z dnia 28 września 2010 r. uzupełniającym dyrektywę Parlamentu Europejskiego i Rady 2010/30/UE w odniesieniu do etykiet efektywności energetycznej dla pralek dla gospodarstw domowych).

Nazwa dostawcy/znak towarowy	Amica Wronki S.A.
Typ	AWO510DN
Pojemność znamionowa	5,0 kg
Klasa efektywności energetycznej ¹⁾²⁾	A+
Ważone roczne zużycie energii AE_c ³⁾	162 kWh/rok
Zużycie energii w cyklu dla standardowego programu prania tkanin bawełnianych:	
- w 60°C przy pełnym załadunku $E_{t,60}$	0,787 kWh
- w 60°C przy częściowym załadunku $E_{t,601/2}$	0,815 kWh
- w 40°C przy częściowym załadunku $E_{t,401/2}$	0,515 kWh
Ważone zużycie energii w trybie wyłączenia P_o	0,06 W
Ważone zużycie energii w trybie czuwania P_i	0,80 W
Ważone roczne zużycie wody AW_c ⁴⁾	9500 l
Klasa efektywności wirowania ²⁾	C
Maksymalna szybkość wirowania ²⁾	1000 obr / min
Czas trwania „standardowego programu prania tkanin bawełnianych w 60°C” przy pełnym i częściowym załadunku	180 min.
Czas trwania „standardowego programu prania tkanin bawełnianych w 40°C” przy częściowym załadunku	150 min.
Czas trwania trybu czuwania T_i	40 min.
Poziom hałasu:	
- podczas fazy prania	60 dB(A) re 1 pW
- podczas fazy wirowania	74 dB(A) re 1 pW
Sprzęt przeznaczony do zabudowy	Nie

¹⁾ Klasa efektywności energetycznej w skali od A+++ (bardziej efektywna) do D (mniej efektywna).

²⁾ W przypadku standardowego programu prania tkanin bawełnianych w 60°C i 40°C przy pełnym i częściowym załadunku.

³⁾ Szacowane ważone roczne zużycie energii na podstawie 220 standardowych cykli prania w przypadku programów prania tkanin bawełnianych w 60°C i 40°C przy pełnym i częściowym załadunku oraz zużycie w trybach niskiego zużycia energii. Rzeczywiste zużycie energii zależy od sposobu użytkowania urządzenia.

⁴⁾ Szacowane ważone roczne zużycie wody na podstawie 220 standardowych cykli prania w przypadku programów prania tkanin bawełnianych w 60°C i 40°C przy pełnym i częściowym załadunku. Rzeczywiste zużycie wody zależy od sposobu użytkowania urządzenia.

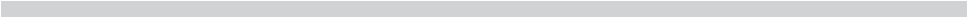



Amica Wronki S.A.

ul. Mickiewicza 52

64-510 Wronki

tel. 67 25 46 100

fax 67 25 40 320

www.amica.com.pl

Amica



Centrum Serwisowe

801 801 800