

PB*4VI543FTB4SACUUt /
KMI 776 660 C
KMI 754 200 C
KMI 776 660 F

(HR) UPUTE ZA UPORABU.....	2
(SL) NAVODILO ZA UPORAB.....	36

ŠTOVANI KLIJENTI,

*Ploča je spoj izuzetno jednostavne uporabe i savršene učinkovitosti.
Nakon čitanja uputa uporaba ploče je jednostavna.*

Ploča koja izlazi iz tvornice je prije pakiranja rigorozno provjerena s točke gledišta sigurnosti i funkcionalnosti na kontrolnim mjestima.

*Molimo Vas da prije pokretanja uređaja pažljivo pročitate upute za uporabu.
Pridržavanje pravila iz uputa sprečava nepravilnu eksploataciju.*

*Upute sačuvati i čuvati na mjestu koje je uvijek pri ruci.
Pozorno pročitati upute za uporabu da biste izbjegli nezgode.*

Pozor!

Uređaj koristiti isključivo nakon čitanja ovih uputa.

*Aparat je konstruiran isključivo kao uređaj za kuhanje.
Bilo kakva druga uporaba (np. grijanje prostorija)
nije u skladu s njegovom namjenom i može biti opasna.*

Proizvođač pridržava pravo na promjene koje ne utječu na rad uređaja.

Izjava proizvođača

Proizvođač nižim izjavljuje da ovaj proizvod ispunjava osnovne uvjete niže navedenih europskih uredbi:

- niskonaponske uredbe **2014/35/UE**,
- uredbe elektromagnetne kompatibilnosti **2014/30/UE**,
- uredbe ekodizajna **2009/125/UE**

i sukladno tome proizvod je označen  te je izdana izjava o sukladnosti koja je dostupna organima za nadzor tržišta.

SADRŽAJ

Osnovne informacije.....	2
Informacije o sigurnosti.....	4
Opis proizvoda.....	9
Instalacija.....	10
Uporaba.....	18
Praktični savjeti.....	30
Čišćenje i održavanje.....	31
Postupanje u hitnim slučajevima.....	33
Tehnički podaci.....	35

INFORMACIJE O SIGURNOSTI

Pozor. Uređaj i njegovi dostupni dijelovi mogu biti vrući tijekom uporabe. Posebno pazite da ne dirate vruće elemente. Djeca ispod 8 godina se ne smiju zadržavati u blizini uređaja, ako nisu pod stalnim nadzorom.

Ovaj uređaj mogu koristiti djeca od 8 godina pa na više i osobe smanjenih tjelesnih, osjetilnih i mentalnih mogućnosti ili osobe koje ne raspolažu znanjem ili iskustvom, ako su pod nadzorom odrasle osobe koja je odgovorna za njihovu sigurnost. Paziti da se djeca ne igraju uređajem. Djeca bez nadzora ne bi trebala čistiti i koristiti uređaj.

Pozor. Kuhanje masnoće i ulja na kuhinjskoj ploči bez nadzora može biti opasno i dovesti do požara.

NIKAD ne pokušavati gasiti požar vodom. Isključiti uređaj i prekriti plamen, na primjer poklopcem ili nezapaljivom tkaninom.

Pozor. Opasnost od požara: ne držati predmete na površini za kuhanje.

Pozor. Ako je pukla površina ploče, isključiti iz električne mreže da ne bi došlo do strujnog udara.

Ne preporučujemo postavljanje metalnih predmeta (kao što su noževi, vilice, žlice i poklopci ili aluminijske folije) na površinu ploče, jer mogu biti vrući.

INFORMACIJE O SIGURNOSTI

Nakon uporabe isključiti grijaću ploču prekidačem i ne računati samo se na pokazatelje detektora posuda.

Uređajem ne upravljati pomoću vanjskog sata ili neovisnog sustava za daljinsko upravljanje.

Ploču ne čistiti opremom za parno čišćenje.

Pozor. Ne koristiti neodgovarajuće štitnike za zaštitu djece. Uporaba neodgovarajućih štitnika može uzrokovati nezgode.

INFORMACIJE O SIGURNOSTI

- Prije prve uporabe indukcijske ploče pročitati upute za uporabu. Na taj način jamčimo svoju sigurnost i izbjegavamo oštećenja ploče.
- Ako je indukcijska ploča korištena u blizini radija, televizora ili drugog uređaja koje emitira zračenje, provjeriti da li upravljački panel ploče radi pravilno.
- Ploču priključuje kvalificirani instalater – električar.
- Zabranjena je montaža ploče u blizini uređaja za hlađenje.
- Namještaj u koji je ugrađena ploča mora biti otporan na temperaturu oko 100°C. Tiče se to furnira, rubova, površina izrađenih od sintetičkih materijala, ljepila i lakova.
- Ploču koristiti tek nakon ugradnje. Na taj način izbjegavamo dodirivanje dijelova koji su pod naponom.
- Popravke električnih uređaja obavljaju isključivo stručnjaci. Nestručni popravci stvaraju ozbiljnu opasnost za korisnika.
- Uređaj je isključen iz električne mreže samo ako je isključen osigurač ili je utikač izvučen iz utičnice.
- Utikač priključnog kabela trebao biti dostupan nakon instalacije ploče.
- Paziti da se djeca ne igraju uređajem.
- Osobe s ugrađenim uređajima koji podržavaju životne funkcije (elektrostimulator, insulinska pumpa, slušni aparat) moraju provjeriti da li rad tih uređaja neće biti poremećen zbog indukcijske ploče (raspon frekvencije djelovanja indukcijske ploče iznosi 20-50 kHz).
- U slučaju prekida napona u mreži poništavaju se sve podešene postavke. Nakon ponovnog uključivanja napona preporučen je oprez. Dok su grijača polja vruća prikazivan je pokazatelj preostale topline „H” i ključ blokade, kao i kod prvog uključjenja,.
- Pokazatelj preostale topline je ugrađen u elektronički sustav i pokazuje da li je ploča uključena te da li je još uvijek vruća.
- Ako se utičnica nalazi u blizini grijaćeg polja, paziti da kuhinjski kablovi ne dodiruju vruće zone.
- Ne koristiti posude od sintetičkih materijala ili od aluminijske folije. Takvi materijali se tope na visokim temperaturama i mogu oštetiti staklokeramičko staklo.
- Šećer, limunska kiselina, sol itd. u tekućem ili krutom stanju te sintetički materijali ne bi trebali biti na grijaćim poljima.
- Ako se šećer ili sintetički materijal zbog nepažnje nađe na vrućem grijaćem polju ni u kojem slučaju ne isključivati ploču, šećer i plastiku ukloniti oštrom strugalicom. Štititi ruke od opekline i ranjavanja.
- Prilikom uporabe indukcijske ploče koristiti isključivo posude i lonce s ravnim dnom, bez oštih rubova i šiljaka, jer u protivnom mogu trajno izgresti ploču.

INFORMACIJE O SIGURNOSTI

- Grijaća površina indukcijske ploče je otporna na termički šok. Nije osjetljiva na hladnoću ni na toplinu.
 - Izbjegavati ispuštanje predmeta na ploču. Koncentrirani udarci, np pad bočice sa začinima, uzrokuju pucanje i lomljenje staklokeramičke ploče.
 - U slučaju oštećenja, kipuća jela se mogu izliti na dijelove indukcijske ploče koji su pod naponom.
 - Zabranjena je uporaba površine ploče kao daske za rezanje ili radnog stola.
 - Ne ugrađivati ploču iznad peći bez ventilatora, iznad perilice za posuđe, hladnjaka, zamrzivača, ili stroja za pranje rublja.
 - Ako je ploča ugrađena u kuhinjski element, metalni predmeti koji se nalaze u ormarićima mogu se zagrijati do visokih temperatura zbog zraka koji ispušta sustav za ventilaciju ploče. Zbog toga preporučujemo uporabu štitnika za djecu (vidi crt. 2).
 - Pridržavati se instrukcija o održavanju i čišćenju staklokeramičke ploče.
- Kvarovi prouzrokovani nepravilnom uporabom ploče nisu obuhvaćeni jamstvom.

KAKO ŠTEDJETI ENERGIJU



Osoba koja troši energiju na odgovoran način štiti ne samo kućni proračun, ali i svjesno brine za okoliš. Zato pomozimo, štedimo električnu energiju! To činimo na sljedeći način:

- Uporaba pravilnih posuda za kuhanje. Posude s ravnim i debelim dnom omogućavaju štednju do 1/3 električne energije. Pamtiti o poklopcu, bez njega potrošnja električne energije raste četverostruko!
- Briga za čistoću grijaćih polja i dna posuda. Zaprljanja ograničavaju predavanje topline – tvrdokorne nečistoće često je moguće ukloniti samo sredstvima koja ozbiljno narušavaju okoliš.
- Izbjegavati nepotrebno „zavirivanje u posude“.
- Ne ugrađivati ploču u neposrednoj blizini hladnjaka/zamrzivača. Zbog tih uređaja potrošnja električne energije nepotrebno raste.

UKLANJANJE PAKIRANJA



Uređaj je za vrijeme transporta zaštićen od oštećenja. Nakon vađenja uređaja iz pakiranja molimo Vas da elemente ambalaže uklonite na način koji ne ugrožava okoliš.

Svi materijali korišteni za pakiranje nisu štetni za okoliš, 100% materijala je prikladno za recikliranje, stoga su označeni odgovarajućim simbolom.

Pozor! Elemente pakiranja (polietilenske vrećice, komadići stiropora itd.) prilikom uklanjanja ambalaže držati daleko od djece.

ZBRINJAVANJE POTROŠENIH UREĐAJA

Ovaj uređaj je označen u skladu s europskom uredbom 2012/19/EU i poljskim zakonom o potrošenom električnom i elektroničkom otpadu. Ujedno je označen simbolom prekrizhenog spremnika za otpatke.



Oznaka na proizvodu pokazuje da ovaj proizvod nakon njegovog životnog vijeka ne može biti tretiran kao obični kućanski otpad.

Korisnik ima obvezu ovaj proizvod predati na odgovarajuće sabirno mjesto za recikliranje potrošene električne i elektroničke opreme. Ustanove za prikupljanje ovakvog otpada, uključujući lokalne sabirne točke, kupovna mjesta, općinske jedinice, stvaraju odgovarajući sustav koji omogućava zbrinjavanje ovakve opreme.

Pravilno odlaganje potrošene električne i elektroničke opreme sprečava potencijalne negativne posljedice za okoliš i ljudsko zdravlje, koje inače mogu biti uzrokovane neodgovarajućim odlaganjem i preradom ovog proizvoda.

OPIS PROIZVODA

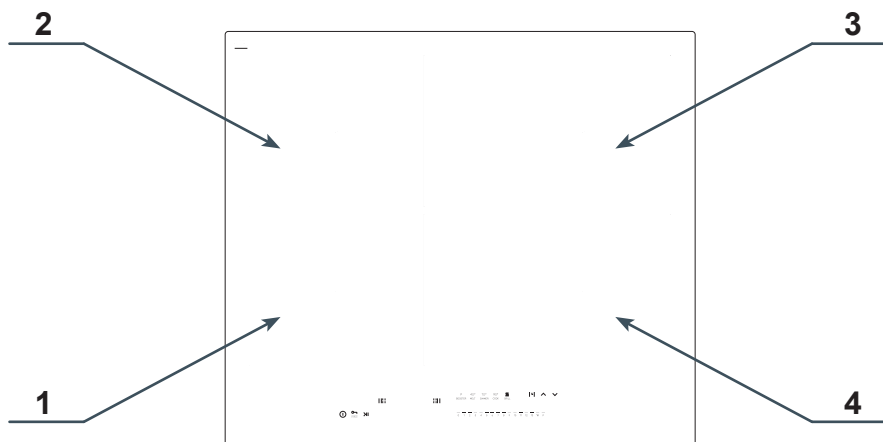

- | | |
|---|---|
| <ol style="list-style-type: none"> 1. Indukcijskocochzone Power Booster 220x190 (vorne links) 2. Indukcijskocochzone Power Booster 220x190 (hinten links) | <ol style="list-style-type: none"> 3. Indukcijskocochzone Power Booster 220x190 (hinten rechts) 4. Indukcijskocochzone Power Booster 220x190 (vorne rechts) |
|---|---|

Upravljačka ploča

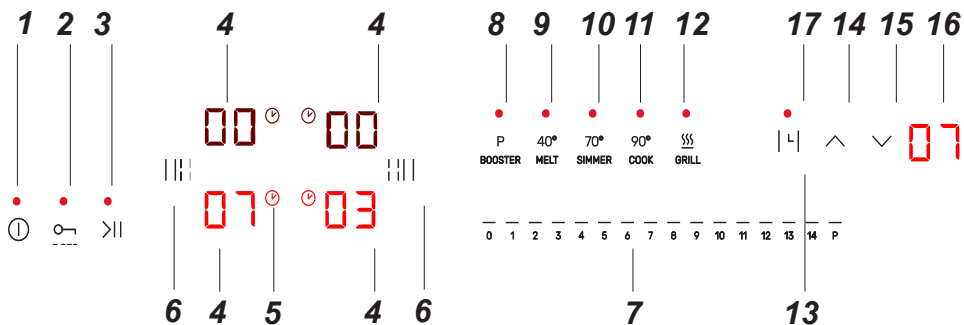

- | | |
|---|---|
| <ol style="list-style-type: none"> 1. Senzor uključeno/isključeno ploče 2. Senzor blokade upravljačkog panela 3. Senzor funkcije Pauza 4. Indikator / senzor grijaćeg polja 5. Simbol aktivne funkcije Mjerača vremena 6. Senzor funkcije Bridge 7. Senzor za biranje snage - slider 8. Senzor Booster 9. Temperaturni program 40° 10. Temperaturni program 70° | <ol style="list-style-type: none"> 11. Temperaturni program 90° 12. Temperaturni program Roštilj 13. Senzor za aktivaciju funkcije Mjerač vremena 14. Senzor Mjerača vremena - produljenje vremena 15. Senzor Mjerača vremena - smanjenje vremena 16. Indikator Mjerača vremena 17. Dioda za signalizaciju aktivne funkcije Brojača minuta |
|---|---|

INSTALACIJA

► Pripremanje pulta kuhinjskog elementa za ugradnju uređaja

- debljina pulta kuhinjskog elementa trebala bi iznositi od 12 do 40 mm, dubina min 600 mm. Pult mora biti ravan i dobro niveliran. Zabrtviti i zaštititi pult kuhinjskog elementa sa strane zida od zalijevanja i vlage.
- razmak od ruba otvora do ruba pulta kuhinjskog elementa sprijeda treba iznositi min 60 mm, a straga min 50 mm.
- razmak između ruba otvora i bočne stijenke kuhinjskog elementa trebao bi iznositi minimalno 55 mm.
- aparatu najbliže susjedne stijenke, odnosno kuhinjski elementi moraju biti otporni na temperaturu od najmanje 100 °C. Ako taj uvjet nije ispunjen, površina namještaja se može deformirati, a površinski sloj odlijepiti.
- rubovi otvora trebali bi biti zaštićeni materijalom otpornim na upijanje vlage.
- otvor u pultu kuhinjskog elementa mora imati dimenzije u skladu s crt.1.
- Ploča za kuhanje može se ugraditi bez termoizolacijske ploče

1

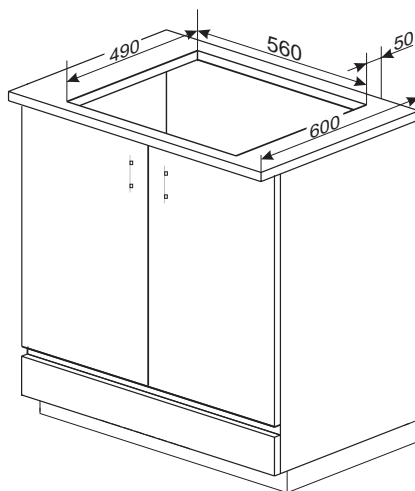
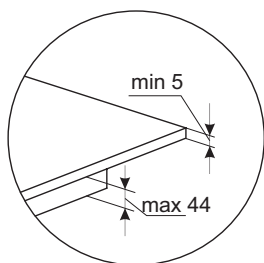
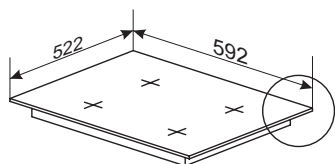

INSTALACIJA

Varijanta 1

②

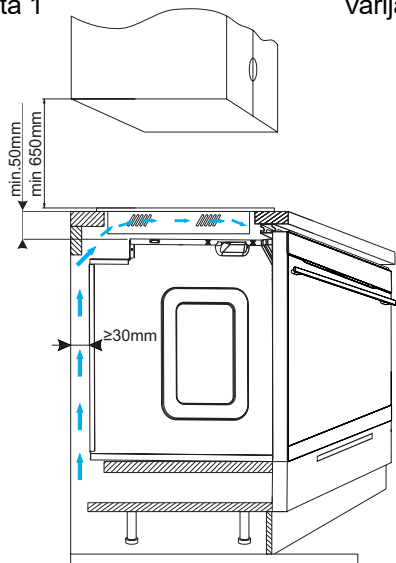

Varijanta 2

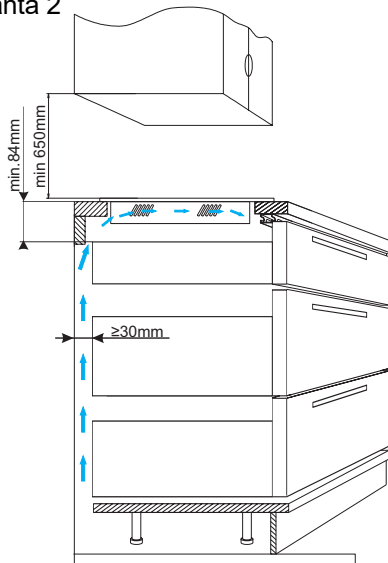

Varijanta 3

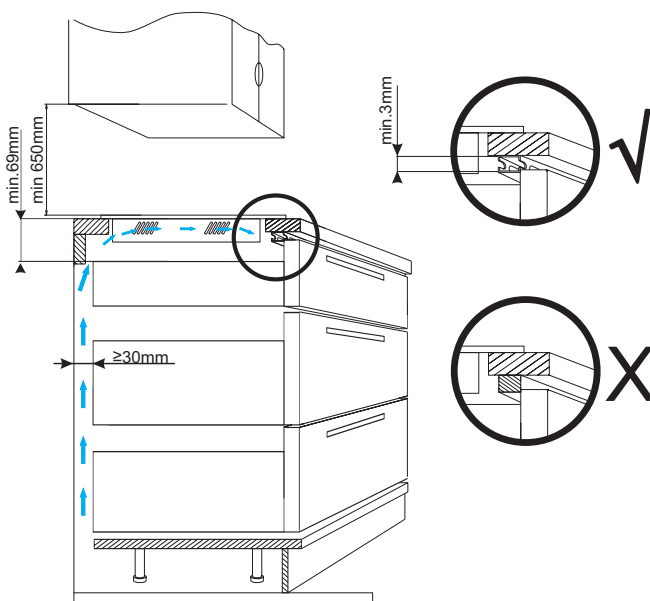

Zabranjeno je pričvršćivanje ploče iznad pećnice koja nema ventilaciju.

INSTALACIJA

Instalacija ploče – pričvrсни element

- Provjeriti da li brtva dobro leži na ploči.
- Lagano zavrnuti pričvršne elemente ispod ploče.
- Očistiti pult, umetnuti ploču u otvor i pritisnuti na pult.
- Pričvršne elemente podesiti okomito u odnosu na rubove ploče i do kraja zavrnuti.
- Koristite vijke s maksimalnim navojem od 15 mm.

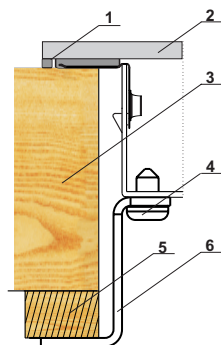

- 1 – Brtva ploče
- 2 - Grijača ploča
- 3 – Pult kuhinjskog elementa
- 4 – Vijak
- 5 – Drvena kocka
- 6 – Pričvrсни element

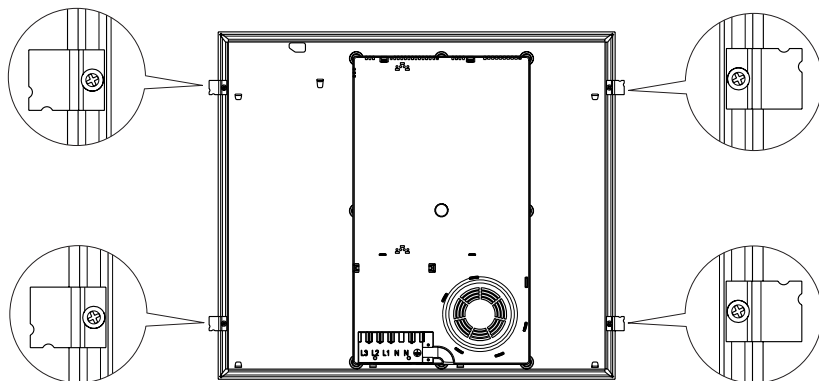

Bargobáikki assásvuoda mielde geavat heivvolaš assásvuoda muorračuoggáid.

Ploča za kuhanje / Radna ploča	38 mm	28 mm	12 mm
Debljina	9 mm	19 mm	35 mm

INSTALACIJA

Montaža ploče ravno s pultom.

Pripremiti montažni otvor prema niže navedenim dimenzijama (mm):

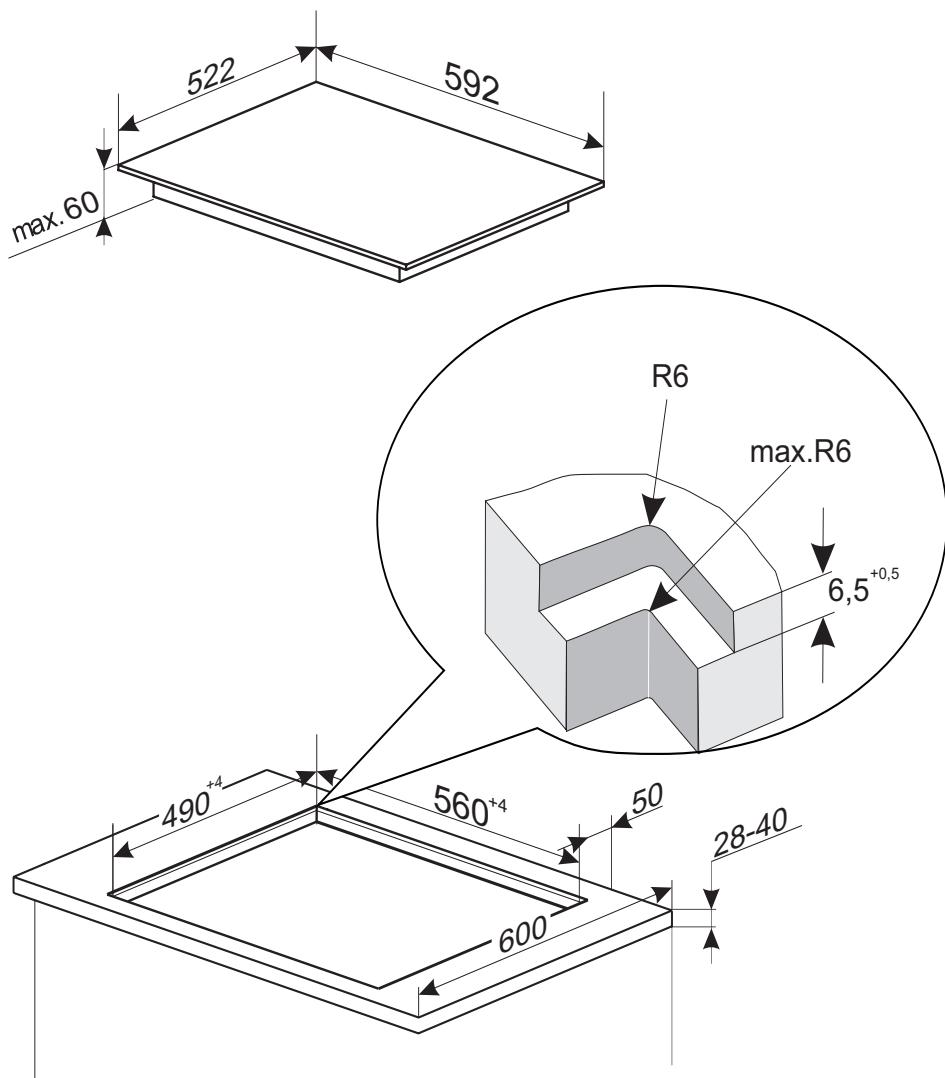

Postaviti brtvu na dno ploče, na glatkoj površini stakla, najbliže vanjskog ruba.

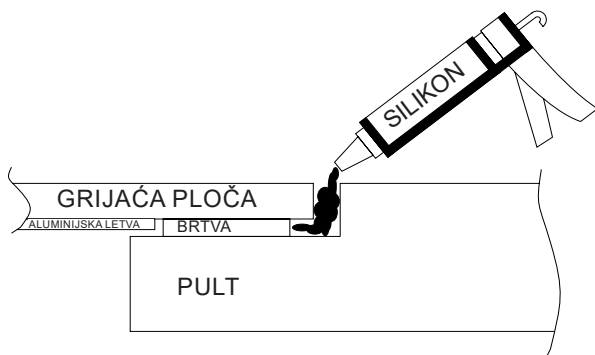
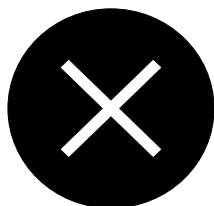
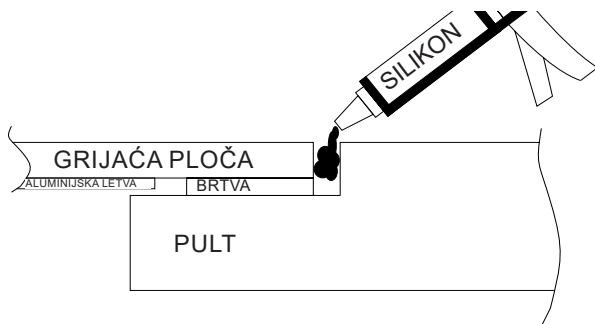

- Pozor: Proizvođač ne snosi odgovornost za štete prouzrokovane nepravilnom montažom ploče u pult, a posebno kod trajnog lijepljenja ploče na pult odozdo.

Upute za instalatera uređaja

- Ploču je najbolje montirati ravno s kuhinjskim pultom od kamena ili keramičkih pločica.
- Brtva nanescena na dno ploče ne smije dopustiti da silikon prođe ispod ploče. Ako moramo demontirati uređaj, oštrim nožem odstraniti silikon oko ploče, ako silikon prođe ispod ploče, njegovo uklanjanje nije moguće, a demontiranje može prouzrokovati pucanje keramičkog stakla.
- Silikon, koji je upotrijebljen za brtvljenje rubova, trebao bi biti otporan na temperaturu min. 160OC.
- Površine pulta, koja su nastale nakon rezanja, pokriti odgovarajućim lakom (na primjer silikonskim), to štiti pult od prodiranja vlage.
- Neodgovarajući silikon može prouzrokovati trajne promjene boje prirodnog kamena.
- Uvijek se pridržavati dimenzija s montažnog crteža, posebno je važna dubina izreza na kojem će se opirati ploča.
- U slučaju kvara ploče preporučujemo da stupite u kontakt s osobom odgovornom za ugradnju zbog demontiranja ploče, prije dolaska djelatnika servisa koji popravljaju prijavljeni kvar.

INSTALACIJA

Ugradnja brtve

Brtvu je ugradio proizvođač u ovisnosti o modelu (sl. 1)

Ako brtvu nije ugradio proizvođač, postupite na sljedeći način:

Prije ugradnje uređaja u otvor na radnoj ploči, brtvu isporučenu uz proizvod treba postaviti na dno ploče (sl. 2).

Kako biste to učinili, najprije uklonite zaštitnu foliju s brtve, a zatim je zalijepite što bliže rubu ploče (sl.3,4).

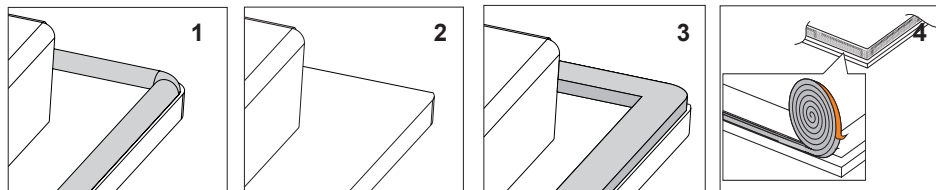

Ne ugrađivati uređaj bez brtve.

Staviti ploču u montažni otvor, postavite je simetrično u otvoru tako da razmaci između ploče i ruba kuhinjske ploče budu isti sa svake strane (sl.5).

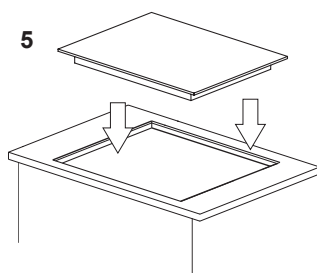

INSTALACIJA

► Priključivanje ploče na električnu mrežu

Pozor!

Priključivanje na mrežu obavlja isključivo kvalificirani instalater koji posjeduje odgovarajuća ovlaštenja. Zabranjeno je samovoljno prerađivanje ili promjene u električnoj instalaciji.

► Upute za instalatera

Ploča je opremljena priključnom pločom koja omogućava izbor odgovarajućih spojeva za konkretnu vrstu električnog napajanja.

Priključna ploča omogućava sljedeće spojeve:

- jednofazni 220-240 V ~
- dvofazni 380-415 V 2N ~

Priključivanje ploče na odgovarajuće napajanje je moguće preko odgovarajućeg spajanja stezaljki na priključnoj ploči u skladu s isporučenom shemom priključaka. Shema priključaka nalazi se i s donje strane kućišta. Pristup priključnoj ploči je moguć nakon otvaranja poklopca kutije. Pamtiti o odgovarajućem izboru priključnog kabela, uzimajući u obzir vrstu spoja i nazivnu snagu ploče.

Pozor!

Pamtiti o neophodnosti priključivanja zaštitnog električnog kruga na stezaljku priključne ploče, označenog znakom ⊕. Električna instalacija za napajanje ploče trebala bi biti odgovarajuće zaštićena, a dodatnu zaštitu linije za napajanje čini sigurnosni prekidač koji omogućava prekid napona u slučaju kvara.

Prije priključivanja ploče na električnu instalaciju upoznati se s informacijama koje se nalaze na natpisnoj pločici i shemi priključaka.

Drugi način spajanja ploče od pokazanog u shemi može prouzrokovati kvar.





POZOR! Instalater ima obvezu korisniku izdati „potvrdu priključenja proizvoda na električnu instalaciju“ (nalazi se u jamstvenom listu). Nakon završene instalacije instalater treba upisati informaciju o vrsti priključka:

- jednofaznog, dvofaznog ili trofaznog,
- presjeku priključnog voda,
- vrsti primijenjene zaštite (vrsti osigurača).

INSTALACIJA

SHEMA MOGUĆIH SPOJEVA

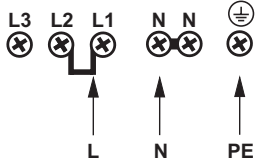
Pozor! Opasan napon

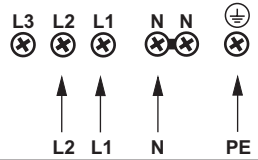
Pozor! U slučaju svakog spoja zaštitni vodič mora biti povezan sa stezaljkom 		Vrsta/ presjek vodiča	Zaštitni osigurač	
1	Monofazni priključak za mrežni napon 220-240 50/60 Hz. Stezaljku L2 spojite mostom sa stezaljkom L1. Zategnite fazni vodič na stezaljku L1. Neutralni vodič na N. Pričvrstite zaštitni vodič na stezaljku  .	1N~ 	HO5VV-F3G4 3x4 mm ²	32 A
2*	2-fazni spoj za mrežni napon 220-240/380-415 50/60 Hz. Pričvrstite fazne vodiče na stezaljke L1 i L2. Neutralni vodič na N. Pričvrstite zaštitni vodič na stezaljku  .	2N~ 	HO5VV-F4G2,5 4x2,5mm ²	16 A

L1=R, L2=S, L3=T, N= stezaljka neutralnog vodiča, = stezaljka zaštitnog vodiča

* Stezaljke N-N su unutrašnji povezane, nije potrebno premoštavanje



Pakiranje proizvoda sadrži skup elemenata potrebnih za ispravno priključivanje proizvoda na električnu instalaciju. Korištenje priloženih elemenata nužno je za ispravan rad proizvoda. Set sadrži: Sredstvo za rasterećenje, kratkospojnik, 2 vijka i poklopac.

Ispravna montaža sredstva za rasterećenje mora se izvršiti pomoću vijaka uključenih u set

Poklopac treba gurati sve dok ne čujete karakterističan klik pričvršćivača.

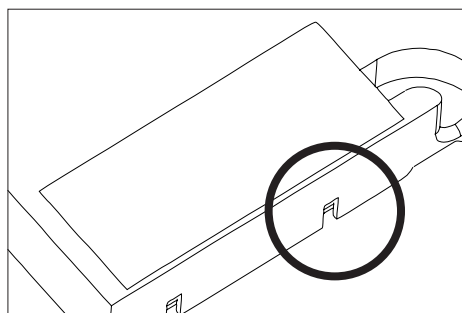
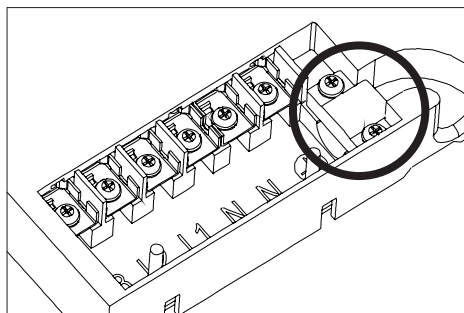

Kako biste rastavili poklopac, pomoću odvijača odvajajte pričvršne elemente dok poklopac ne iskoči

UPORABA

Prije prvog uključivanja ploče

- prvo temeljito očistiti indukcijsku ploču. Indukcijsku ploču tretirati kao staklenu površinu,
- prilikom prve uporabe može se osjetiti miris, zato u prostoriji uključiti ventilaciju ili otvoriti prozor.
- koristiti uređaj pridržavajući se sigurnosnih uputa.

Princip rada indukcijskog polja

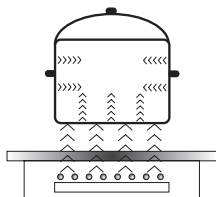

Električni generator napaja zavojnicu koja se nalazi unutar uređaja.

Zavojnica stvara magnetno polje koje je prenošeno na posudu. Magnetno polje uzrokuje zagrijavanje posude.

Ovaj sustav predviđa uporabu posuda čije je dno osjetljivo na djelovanje magnetnog polja.

Tehnologija indukcije se odlikuje sljedećim vrlinama:

- toplina je emitirana isključivo pomoću posude, iskorištavanje topline je maksimalno,
- nema pojave toplinske inercije, jer kuhanje počinje automatski u trenutku postavljanja posude na ploču i završava kad je skinemo s ploče.

Tijekom normalne uporabe indukcijske ploče mogu se pojaviti raznovrsni zvukovi koji nemaju nikakav utjecaj na pravilni rad ploče.

- zvižduk niske frekvencije. Zvuk se oglašava kad je posuda prazna, nestaje nakon sipanja vode ili stavljanja hrane.
- zvižduk visoke frekvencije. Zvuk se oglašava u posudama koje su izrađene od više slojeva raznih materijala, kad je uključena maksimalna snaga grijanja. Zvuk se oglašava i kad istovremeno koristimo dva ili više grijaćih polja na maksimalnoj snazi. Zvuk nestaje ili je manje intenzivan nakon smanjivanja snage.
- zvuk škripanja. Zvuk nastaje u posudama koje su izrađene od više slojeva raznih materijala. Intenzivnost zvuka ovisi od načina kuhanja.
- zvuk zujanja. Zvuk nastaje tijekom rada ventilatora za hlađenje elektroničkih sklopova.

Zvukovi koji se mogu pojaviti tijekom pravilne eksploatacije proizlaze iz rada ventilatora za hlađenje, dimenzija posuda ili materijala od kojeg su izrađene, načina kuhanja i uključene snage grijanja.

Takvi zvukovi su normalna pojava i nisu oznaka mane indukcijske ploče.

UPORABA

Zaštitni uređaj:

Ako je ploča pravilno instalirana i pravilno korištena, rijetko su potrebni zaštitni uređaji.

Ventilator: služi za zaštitu i hlađenje upravljačkih elemenata i elemenata za napajanje. Može raditi s 2 različite brzine, djeluje na automatski način. Ventilator radi kad su grijača polja isključena i aktivan je do trenutka dovoljnog hlađenja elektroničkog sustava.

Tranzistor: Temperatura elektroničkih elemenata je neprestano mjerena pomoću sonde. Ako toplina opasno raste, ovaj sustav automatski smanjuje snagu grijaćeg polja ili isključuje grijaće polje koje se nalazi najbliže vrućih elektroničkih elemenata.

Detekcija: detektor prisutnosti posude omogućava rad ploče i istovremeno zagrijavanje. Mali predmeti koji su postavljeni u zoni grijanja (žličice, nož, prsten) neće biti tretirani kao posude i ploča se neće uključiti.

▶ Detektor posude u indukcijskom polju

Detektor posude je instaliran u pločama koje rade na temelju indukcijskog polja. Tijekom rada detektor posude automatski počinje ili zaustavlja predavanje topline u zoni kuhanja u trenutku postavljanja ili skidanja posude s ploče. To nam omogućava štednju energije.

- Ako je polje za kuhanje korišteno zajedno s odgovarajućom posudom, na zaslonu je prikazana razina topline.
- Indukcija zahtijeva uporabu posuda koje su prilagođene i opremljene s dnom od magnet-skog materijala. (Tabela str.18).

Ako u polje za kuhanje nije postavljena posuda ili je postavljena neodgovarajuća posuda, na zaslonu se pojavljuje simbol. Polje se ne uključuje.

Ako u vremenu od 10 minuta posuda nije otkrivena, operacija uključivanja ploče je poništena.

Polje kuhanja isključiti senzorskim prekidačem, a ne samo skidanjem posude.



Detektor posude ne radi kao senzor uključiti/isključiti ploču.

Indukcijska grijača ploča je opremljena senzorima koje aktiviramo prstom, dodirujući označene površine. Svako podešavanje senzora potvrđeno je zvučnim signalom.

Paziti da se prilikom uključivanja i isključivanja i prilikom postavljanja snage grijanja uvijek pritisne samo jedan senzor. U slučaju istovremenog pritiskanja većeg broja senzora (osim sata i ključa), sustav ignorira unesene upravljačke signale, a u slučaju dugotrajnog pritiskanja oglašava signal kvara.

Nakon uporabe grijaće polje isključiti regulatorom i ne računati samo na pokazatelje detektora posuda.

UPORABA

Odgovarajuća kvaliteta posuda je osnovni uvjet za visoku učinkovitost ploče.

Izbor posuda za kuhanje u indukcijskom polju



Specifikacija posuda.

- Uvijek koristiti posude visoke kvalitete, s idealno ravnim dnom: uporaba posuda tog tipa štiti od pojave točaka s previsokom temperaturom na koje se tijekom kuhanja lijepi hrana. Posude i tave s debelim metalnim stijenkama omogućavaju savršeni raspored topline.
- Obratiti pozornost na to da je dno posuda suho: tijekom punjenja posude ili uporabe posude izvađene iz hladnjaka prije stavljanja na ploču provjeriti da li je površina dna potpuno suha. Na taj način izbjegavamo zapljanja na površini ploče.
- Poklopac posude blokira ispuštanje topline i na taj način skraćuje vrijeme zagrijavanja i smanjuje potrošnju električne energije.
- U cilju potvrde kompatibilnosti posuda provjeriti da li dno posude privlači magnet.
- Za ostvarivanje optimalne kontrole temperature preko indukcijskog modula dno posude mora biti ravno.
- Udubljeno dno posude ili duboko utisnuti logotip proizvođača imaju negativni utjecaj na kontrolu temperature preko indukcijskog modula i mogu uzrokovati pregrijavanje posuda.
- Ne koristiti oštećeno posuđe, np. s dnom deformiranim previsokom temperaturom.
- Kod uporabe velikih posuda s feromagnetnim dnom čiji je promjer manji od ukupnog promjera posude, zagrijava se isključivo feromagnetni dio posude. To uzrokuje da nije moguća ravnomjerna raspodjela topline u posudi. Feromagnetna zona je smanjena u podnožju posude zbog aluminijskih elemenata, zato količina dovedene topline može biti manja. Mogu se pojaviti problemi s detekcijom posude ili posuda uopće nije otkrivena. Za optimalne rezultate kuhanja promjer feromagnetnog dijela bi trebao biti prilagođen veličini grijaće zone. U slučaju kad posuda nije otkrivena u grijaćoj zoni preporučeno je stavljanje posude u grijaćoj zoni s manjim promjerom.

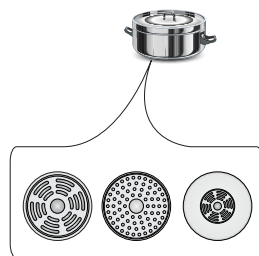

UPORABA

Za indukcijsko kuhanje koristiti isključivo feromagnetne posude od materijala takvih kao:

- emajlirani čelik
- lijevano željezo
- specijalne posude od nehrđajućeg čelika za indukcijsko kuhanje.

Oznake na kuhinjskim posudama		Provjeriti da li se na etiketi nalazi znak koji informira da je posuda namijenjena za indukcijske ploče
	Koristiti magnetne posude (od emajliranog lima, feritnog nehrđajućeg čelika, lijevanog željeza). Provjeriti približavajući magnet do dna posude (trebao bi se prilijepiti)	
Nehrđajući čelik	Ne otkriva prisutnost posude Osim posuda od feromagnetskog čelika	
Aluminij	Ne otkriva prisutnost posude	
Lijeivano željezo	Visoka učinkovitost Pozor: posude mogu izgrepsti ploču	
Emajlirani čelik	Visoka učinkovitost Preporučujemo posude s pljosnatim, debelim i glatkim dnom	
Staklo	Ne otkriva prisutnost posude	
Porculan	Ne otkriva prisutnost posude	
Posude s bakrenim dnom	Ne otkriva prisutnost posude	

Najmanji korisni promjer posuđa za zonu za kuhanje:

Promjer zone kuhanja [mm]	Najmanji promjer dna emajliranog čeličnog posuđa [mm]
160 - 180	110
180 - 200	
220 x 190	
210 - 220	125
260 - 280	



Minimalni promjer posuđa od materijala osim emajliranog čelika može varirati.



UPORABA

Power management

Funkcija omogućuje aktiviranje demo načina rada i ograničavanje ukupne maksimalne snage indukcijske ploče na jednu od sljedećih vrijednosti: 2,8kW; 3,7kW; 4,5kW; 5,6kW; 7,35kW (maksimalna snaga).



Korisnik može izabrati maksimalnu snagu samo 5 minuta od priključivanja indukcijske ploče u električnu mrežu. Za prijelaz na odabir snage, nakon uključivanja ploče pomoću senzora  3 sekunde držite senzor  i senzor .

Na dvostrukom zaslonu sata prikazane su ranije izabrane postavke ili – ako prethodno nismo ništa izabrali – tvorničke postavke 7,35 kW u formatu „74“. Pomoću senzora  i  korisnik preskače na sljedeće vrijednosti:

Nakon izbora željene postavke korisnik mora u vremenu 10 sekundi potvrditi izbor pridržavanjem senzora  3 sekunde.

00	DEMO
28	2,8kW
37	3,7kW
45	4,5kW
56	5,6kW
74	7,35kW



Odabir se potvrđuje putem nekoliko treptaja odabrane postavke i zvučnim signalom, a zatim gašenjem ploče. Od tog trenutka ploča radi s ukupnom maksimalnom snagom koju je izabrao korisnik.



Ako ne potvrdimo izbor, nakon 10 sekundi od izbora snage, panel se isključuje, a ploča radi sa snagom koja je zadnji put potvrđena ili – ako prethodno nije izabrana nikakva vrijednost – s tvorničkom postavkom snage 7,35kW.

Kod podešavanja snage na pojedinim grijaćim poljima, funkcija Power Management kontrolira da ne bi došlo do prekoračenja izabrane ukupne snage. Vrijednosti koje bi prouzrokovale prekoračenje snage su blokirane i nisu dostupne za korisnika.

Funkcija Power Management može onemogućiti uključivanje grijaćeg polja, ako njegova snaga prekorači izabranu maksimalnu snagu.

UPORABA

Upravljačka ploča

- Nakon priključivanja ploče na električnu mrežu nakratko se pale svi pokazatelji. Grijaća ploča je spremna za eksploataciju.
- Grijaća ploča je opremljena elektroničkim sensorima koje koristimo tako da ih dodirujemo prstom najmanje 1 sekundu.
- Svako uključivanje senzora signalizira zvuk.



Ne stavljajte nikakve predmete na senzore upravljačke ploče. Posebno obratite pozornost da tijekom kuhanja posude ne izlazi izvan obrisa grijaćeg polja. Ako posude postavite preblizu upravljačkoj ploči ili je potpuno prekriti, aktivirat ćete sigurnosni postupak i ploča će biti automatski isključena.

Uključivanje grijaće ploče



Dodirnite i pridržite prstom minimum 3 sekunde senzor uključivanja/isključivanja . Ploča signalizira ispravan rad (aktivnost) kada na indikatorima grijaćeg polja svijetli broj "00".



Ako u vremenu 15 sekundi od pokretanja ploče ne podesimo odgovarajuću snagu grijaćeg polja, ploča se automatski isključuje.

Uključivanje grijaćeg polja i podešavanje njegove snage

- Ploču uključiti senzorom .
- Staviti posudu na željeno grijaće polje.
- Posuda je automatski otkrivena, a pokazatelj **8.8.** koji je odgovoran za izabrano grijaće polje počinje treperiti, pokazujući „00“. To znači da je odabrano polje aktivno i možete postaviti snagu.



Ako se na ploči nalaze dvije ili više posuda kada je uključena, ploča za kuhanje neće automatski aktivirati polje. Dodirnite indikator **8.8.** odgovoran za odabrano grijaće polje.

- Prevucite prstom preko senzora za odabir snage grijanja, počevši od lijeve strane, kako biste odabrali odgovarajuću snagu polja (odabrana snaga se prikazuje na indikatoru).
- Polje je već pokrenuto.



Funkcija automatske aktivacije polja, nakon postavljanja posude, aktivna je samo za prvu posudu postavljenu na zadano polje.

UPORABA

Isključivanje grijaćih polja

Grijaće polje isključujemo na sljedeće načine:

- Ploču isključiti senzorom 
- Dodirnuti i pridržati senzor **8.8** 3 sekunde
- Aktivirajte grijaće polje dodiranjem senzora za odabir snage i pomaknite ulijevo kako biste smanjili razinu snage na "00".

Isključivanje cijele grijaće ploče



Grijaća ploča radi kad je uključeno najmanje jedno grijaće polje.

- Ploču isključiti senzorom 



Ako je grijaće polje vruće, na zaslonu grijaćeg polja svijetli slovo „H” ili „h” – simbol preostale topline. Opis simbola nalazi se u daljnjem dijelu ovih uputa.

Funkcija Booster „P”

Funkcija Booster povećava snagu polja 220x190 - s 2200W na 3000W.

Polja Bridge s 3000W na 3700W.

- Staviti posudu na željeno grijaće polje.
- Posuda je automatski otkrivena, a pokazatelj **8.8** koji je odgovoran za izabrano grijaće polje počinje treperiti, pokazujući „00”.
- Funkcija Booster se aktivira nakon pritiska na senzor ili pomoću senzora za promjenu snage (slider). Na zaslonu će se prikazati slovo "P"

Za isključivanje funkcije Booster:

- Smanjite snagu grijaćeg polja s aktiviranom funkcijom Booster klizanjem prsta po senzoru za promjenu snage (slider) ili pritiskom na senzor Booster.



Vrijeme rada funkcije Booster je ograničeno na 5 minuta. Nakon tog vremena, snaga polja bit će postavljena na 14 (nominalna snaga).

Funkcija se može prebaciti na nominalnu snagu, ako grijaći elementi ili električni sklopovi ostvare graničnu temperaturu.



Funkciju Booster možemo ponovno koristiti kad temperatura grijaćih elemenata opet padne na sigurnu razinu. Ova funkcija se ne pokreće automatski. Kad skinete lonac s grijaćeg polja dok je aktivna funkcija Booster odbrojavanje 5 minuta neće biti prekinuto.

UPORABA



Funkcija Booster može se pokrenuti za dva polja u isto vrijeme, tj. jedno od lijevih polja i jedno od desnih polja. Aktivacija funkcije Booster nije moguća ako je funkcija Booster već aktivirana na drugom okomitom grijačem polju.

Funkcija blokade upravljačke ploče

Zahvaljujući funkciji blokade možete blokirati mogućnost upravljanja pločom, na primjer od strane djece ili tijekom čišćenja. Funkciju blokade možete aktivirati kad je ploča uključena i kad je isključena. Za uključivanje ili isključivanje blokade pridrži senzori  3 sekundi. Kad je blokada aktivna svijetli dioda pored senzora .



Kada je ploča uključena i blokirana, može se odmah isključiti dodiranjem senzora .



Isključivanje ploče iz električne mreže uzrokuje poništavanje blokade ploče.

Pokazatelj preostale topline „h”, „H”

Nakon kuhanja staklo indukcijske ploče u zoni određenog grijaćeg polja je još uvijek vruće, to je preostala toplina.



Ako temperatura stakla prelazi 60°C*, na pokazatelju tog polja prikazuje se simbol „H”.

Ako temperatura stakla iznosi 45°C* - 60°C*), pokazatelj polja prikazuje simbol „h” (niska preostala toplina).



* Vrijednosti temperatura su orijentacijske



Dok je aktivan pokazatelj preostale topline zabranjeno je dodirivanje grijaćeg polja s obzirom na mogućnost opekline, zabranjeno je postavljanje na njemu drugih predmeta osjetljivih na toplinu!



Kod prekida napona pokazatelj preostale topline „H” ili „h” se više ne pali. Bez obzira na to grijača polja još uvijek mogu biti vruća!

UPORABA

Ograničavanje vremena rada

Kako bi se osigurala sigurnost korisnika, indukcijska ploča opremljena je ograničenjem radnog vremena za svako grijaće polje.

Maksimalno vrijeme rada podešavamo individualno, ovisno od primijenjenih razina snage tijekom kuhanja. Ako koristite samo jednu razinu snagu duže vrijeme kuhanja, maksimalno vrijeme će biti ograničeno u skladu s tablicom:



Kad ostvarimo maksimalno vrijeme kuhanja indukcijsko polje se automatski isključuje, a na pokazatelju polja se pojavljuje simbol preostale topline. Maksimalno vrijeme rada se tiče pojedinačnog polja.

Stupanj snage grijanja	Maksimalno vrijeme rada
1	8h
2	8h
3	8h
4	8h
5	5h
6	5h
7	5h
8	5h
9	1,5 h
10	1,5 h
11	1,5 h
12	1,5 h
13	1,5 h
14	1,5 h
P	5 min
40	60 min
70	160 min
90	160 min
Roštilj	60 min

Funkcija Mjerača vremena

Sat olakšava proces kuhanja zahvaljujući mogućnosti programiranja vremena djelovanja grijaćih polja.

Funkciju Mjerača vremena možemo uključiti samo tijekom kuhanja (kad je snaga grijanja veća od „0“). Funkciju Mjerača vremena možemo upotrijebiti istovremeno na svim grijaćim poljima. Maksimalno vrijeme rada iznosi 99 minuta (po 1 minutu). U cilju postavljanja vremena Mjerača vremena treba:

- Staviti posudu na željeno grijaće polje.
- Nakon automatske detekcije prisutnosti posude podesiti snagu grijanja.
- Mjerač vremena se aktivira pritiskom i držanjem senzora Mjerača vremena dok ne čujete zvučni signal. Na zaslonu se prikazuju brojeke „00“.
- Pomoću senzora  vrijeme se smanjuje, a  - povećava.

Za podešavanje funkcije Mjerač vremena za sljedeće polje postupati u skladu s više navedenim koracima, najprije birajući drugačije polje od polja koje smo izabrali prvi put. Pamtili da funkciju Mjerača vremena možemo podesiti za svako polje.







Ako podesimo više od jednog vremena, na zaslonu sata je prikazano kraće vrijeme.



UPORABA



U svakom trenutku možemo promijeniti programirano vrijeme kuhanja. Kako biste to učinili, tijekom kuhanja odaberite polje čije vrijeme želite promijeniti, tj. aktivirajte ga indikatorom **8.8**, zatim dodirnite  i promijenite vrijeme prateći korake kao u opisu podešavanja sata.

Nakon isteka programiranog vremena kuhanja uključuje se zvučni signal. Možete ga isključiti dodirivanjem bilo kojeg senzora ili će se alarm automatski isključiti nakon 30 sekundi.

Ako želite isključiti mjerac vremena ranije, aktivirajte grijaće polje dodiranjem senzora odabranog polja (indikator snage će treperiti), zatim resetirajte postavku Mjerača vremena na jedan od sljedećih načina:

- dodirnite i držite senzor sat ;
- pomoću senzora  smanjite vrijeme na "00";
- istovremeno držite senzore  i .



Ako želite ranije isključiti sat, aktivirajte grijaće polje dodiranjem indikatora polja **8.8** (indikator snage će treperiti), zatim dodirnite i držite indikator sata  3 sekunde ili aktivirajte polje koje Vas zanima pomoću indikatora **8.8**, zatim dodirnite  i senzorom  smanjite vrijeme na "00".

Postoji još jedna opcija za brisanje postavki istovremenim držanjem 2 sekunde senzora  i senzora .

Funkcija Brojača minuta

Funkcija brojača minuta koristi se za odbrojavanje programiranog vremena. Funkcija ne upravlja grijaćim poljima.

Za postavljanje brojača minuta:





- Uključiti ploču.
- Dodirnite senzor  i postavite vrijeme brojača minuta pomoću senzora  za smanjenje vremena,  - za produljenje.



U svakom trenutku možemo promijeniti programirano vrijeme. Za to iskoristite senzor , zatim upotrijebite senzore  ili .

Nakon isteka programiranog vremena uključuje se zvučni signal. Možemo ga isključiti dodirivanjem bilo kojeg senzora. Alarm će se automatski isključiti nakon 30 sekundi.





Ako želite ranije isključiti brojač minuta, upotrijebite senzor , zatim dodirnite i držite senzor  smanjite vrijeme na "00" ili istovremeno dodirnite i držite senzor sata za produljenje vremena  i senzor sata za smanjenje vremena .

Funkcija Pauza

Zahvaljujući njoj možemo u bilo kojem trenutku prekinuti rad ploče te se nakon toga vratiti na prethodne postavke.

Za uključivanje funkcije Pauza mora biti uključeno najmanje jedno grijaće polje.

Dodirnuti senzor . Na svim pokazateljima grijaćih polja se prikazuje simbol **||**. Kad je grijaće polje vruće, simbol **||** naizmjenično treperi sa slovom „H.” ili „h.”, ovisno o temperaturi polja (pokazatelj preostale topline).

Za isključivanje funkcije Pauza ponovno pritisnite senzor . Na zaslonima grijaćih polja pale se postavke koje su bile podešene prije uključivanja ove funkcije.

Funkcija Pauza pauzira odbrojavanje vremena Sata

Funkcija Pauza ne pauzira odbrojavanje vremena Brojača minuta

UPORABA

Funkcija Bridge

Zahvaljujući funkciji Bridge možemo kontrolirati 2 grijača polja kao jednu povećanu zonu grijanja. Funkcija Bridge vrlo je praktična i omogućuje korištenje vatrostalnih posuda.

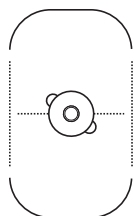

LOŠE

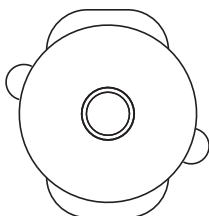

LOŠE

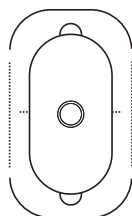

DOBRO

Za uključenje funkcije Bridge:

- Uključiti ploču
- Stavite vatrostalnu posudu na desno/lijevo polje - posuda mora pokrivati oba grijača polja.
- Posuda je automatski otkrivena i funkcija Bridge se aktivira, što prikazuje simbol „↵ ↘”



Ako u vremenu 15 sekundi nije izabrana snaga, funkcija Bridge će biti deaktivirana.

- Podesite željenu snagu grijanja povlačenjem prsta po senzoru promjene snage grijanja

Od tog trenutka upravljamo s dva grijača polja pomoću jednog senzora.



Uvijek možete ručno omogućiti i onemogućiti funkciju Bridge.

Dodirnite senzor (6) za aktiviranje funkcije Bridge. Na gornjem zaslonu pali se simbol „↵ ↘” a na donjem zaslonu pojavljuje se brojka „00”. Nakon toga povlačenjem prsta po senzoru promjene snage grijanja podesiti potrebnu snagu grijanja.

Kako biste onemogućili funkciju Bridge, dodirnite senzor (6). Na zaslonima se pali brojka „00”.

Od tog trenutka polja rade zasebno.

UPORABA

Programi za održavanje temperature

Ploča je opremljena posebnim programima koji omogućuju kuhanje na zadanoj temperaturi uz minimalnu moguću potrošnju energije.

Dostupna su četiri programa:

- 40 - Topljenje
Program posvećen topljenju pločice čokolade i maslaca.
Maslac ili čokoladu stavite u posudu na sobnu temperaturu i zatim uključite program 40.
- 70 - Podgrijavanje
Program namijenjen zagrijavanju guste hrane poput juhe ili umaka.
Lonac s hranom stavite na grijaće polje i uključite program 70. Program 70 aktivira se uz temperaturu od 70 stupnjeva C .
- 90 - Podgrijavanje/Kuhanje
Program namijenjen podgrijavanju i kuhanju rijetke hrane ili vode.
Lonac s hranom stavite na grijaće polje i uključite program 90. Program 90 aktivira se uz temperaturu od 90 stupnjeva C .
- Roštilj
Program namijenjen roštiljanju, odnosno jelima koja zahtijevaju visoke temperature.
Na grijaće polje potrebno je staviti tavu ili ploču za roštilj i uključiti program. Program roštilj se aktivira na 200 stupnjeva C



Aktivacija programa za održavanje temperature.

- Stavite posudu na grijaće polje
- Aktivirajte grijaće polje na kojem je stavljena posuda
- Aktivirajte odabrani temperaturni program





Vrijednosti temperature su indikativne i mogu varirati ovisno o vrsti korištenog posuđa i hrane.

Napa - Uparivanje i korištenje *

Kako biste aktivirali bežičnu vezu između ploče za kuhanje i nape, držite senzor automatskog načina rada 3 sekunde. Iznad senzora će treptati simbol (). Nakon što je ploča ispravno spojena na napu, simbol () će svijetliti trajno.



Automatski način rada nape - način rada u kojem se snaga ventilatora nape podešava automatski ovisno o intenzitetu kuhanja. Za aktiviranje automatskog načina rada nape pritisnite senzor .

LED iznad senzora će za- svijetliti. Imajte na umu da je pokretanje automatskog načina rada moguće samo ako je ploča prethodno ispravno spojena na napu.

Za isključivanje automatskog načina rada koristite senzor ). LED iznad senzora će se ugaziti.

Korištenjem senzora () i () moguće je ručno kontrolirati snagu ventilatora nape. Korištenje senzora isključit će automatski način rada nape.



Preporučuje se koristiti temperaturne programe za posuđe barem do pola napunjeno hranom.

Preporučuje se koristiti temperaturne programe na hladnom grijaćem polju.

*ovisno o modelu

PRAKTIČNI SAVJETI

Tablice s primjerima postavki ploče

FUNKCIJA	NAMJENA	JELO	VRIJEME (MIN)	VELIČINA PORCIJE
Melt 40*	Topljenje čokolade	Brownie / čokoladni fondant	10	300 g
Melt 40*	Odmrzavanje proizvoda	Svinjski vrat / Podvarak	60	1 komad oko 800 g
Melt 40*	Dizanje kvasnog tijesta	Kvasno tijesto	40	1 kg
Simmer 70*	Kuhanje suhomesnatih proizvoda i kobasica	Svinjski lungić sa začinima	60	1 kg
Simmer 70*	Sous vide	Sous-vide pileći file	60	1 kom. 200 g
Simmer 70*	Regeneracija / održavanje temperature	Gulaš juha	30	2 l
Simmer 70*	Podgrijavanje	Mlijeko za žitarice za doručak	10	0,5l
Cook 90*	Zdrav doručak	Zobena kaša	20	0,5l
Cook 90*	Juha	Pileća juha	150	4 l
Cook 90*	Kuhanje	Poširana jaja	12	2 jajeta l
Roštilj**	Roštilj	Odrezak na roštilju - Entrecote	6	1 kom. 300 g
Roštilj**	Stir-fry	Piletina s povrćem i rezancima	8	1 porcija oko 400 gr
Roštilj**	Prženje u dubokom ulju	Povrće u tempuri	6	300 g

*simbol ovisi o modelu

** ne pojavljuje se na svim modelima

ČIŠĆENJE I ODRŽAVANJE

Briga korisnika za svakodnevnu čistoću i odgovarajuće održavanje imaju značajan utjecaj na produžavanje razdoblja pouzdanog rada.



Prilikom čišćenja staklokeramičke ploče obvezuju ista pravila kao i kod staklenih površina. Ni u kojem slučaju ne koristiti abrazivna ili agresivna sredstva za čišćenje, niti pijesak za ribanje ili spužve s hrpavom površinom.

Ne koristi uređaje za čišćenje parom.

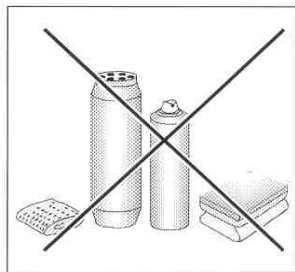

Čišćenje nakon svake uporabe

- Blaže nečistoće koje se nisu zapekle obrisati vlažnom krpom bez sredstva za čišćenje. Upotreba sredstva za čišćenje posuđa može uzrokovati nastajanje plavkastih mrlja. Takve tvrdokorne mrlje ne možemo uvijek ukloniti tijekom prvog čišćenja, čak i ako koristimo specijalna sredstva za čišćenje.
- Tvrdokornu, zapečenu nečistoću uklanjamo oštrom strugalicom. Nakon toga grijaću površinu prebrisati vlažnom krpom.

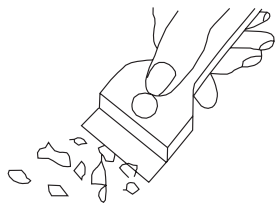

Strugalica za čišćenje ploče

Uklanjanje mrlja

- Svijetle mrlje biserne boje (ostaci aluminijske) uklanjati z grijaće ploče pomoću specijalnog sredstva za čišćenje. Ostatke kamenca (koje stvara kipuća voda) možemo ukloniti octom ili specijalnim sredstvom za čišćenje.
- Prilikom uklanjanja šećera, jela koja sadržavaju šećer, sintetičkih materijala i aluminijske folije zabranjeno je isključivanje danog grijaćeg polja! Odmah ostrugati ostatke (dok su vrući) oštrom strugalicom s vrućeg grijaćeg polja. Nakon uklanjanja zaprljanija možemo isključiti ploču, a kad se ohladi dodatno očistiti specijalnim sredstvom za čišćenje.

Specijalna sredstva za čišćenje možemo kupiti u trgovačkim centrima, specijalnim elektrotehničkim prodavaonicama, drogerijama, prehrambenim trgovinama i salonima s kuhinjskim namještajem. Oštre strugalice možemo nabaviti u trgovinama s alatom ili s građevinskom opremom, ali i u prodavaonicama s opremom za bojanje.

ČIŠĆENJE I ODRŽAVANJE

Nikad ne nanositi sredstvo za čišćenje na vruću ploču. Najbolje je ostaviti sredstva za čišćenje da se lagano osuše i tek nakon toga ih obrisati mokrom krpom. Potencijalne ostatke sredstva za čišćenje obrisati vlažnom krpom prije ponovnog zagrijavanja. U suprotnom mogu nagrizati površine.

U slučaju nepravilnog postupanja sa staklokeramičkom pločom ne preuzimamo odgovornost u okviru jamstva!

Pozor!

Ako zbog bilo kojeg razloga nije moguće upravljanje upaljenom pločom, isključiti glavni prekidač ili izvaditi odgovarajući osigurač i obratiti se servisu.

Pozor!

U slučaju pojave pukotina ili lomova na staklokeramičkoj površini odmah isključiti ploču i isključiti iz električne mreže. Isključiti osigurač ili izvući utikač iz utičnice. Nakon toga se obratiti servisu.

Periodični pregledi

Osim svakodnevnog održavanja čistoće ploče:

- obavljati periodične kontrole funkcioniranja upravljačkih elemenata i radnih komponenata ploče. Nakon isteka jamstva, najmanje jednom svake dvije godine naručiti u servisnoj točki tehnički pregled ploče,
- ukloniti potvrđene eksploatacijske mane,
- vršiti periodično održavanje radnih komponenata ploče.

Pozor!

Sve popravke i regulacije obavljaju odgovarajuće servisne točke ili instalater koji posjeduje potrebna ovlaštenja.

POSTUPAK U HITNIM SLUČAJEVIMA

U svakoj hitnoj situaciji:

- isključiti radne elemente ploče
- isključiti iz električne mreže
- prijaviti za popravak
- neke sitne kvarove korisnik može samostalno ukloniti pomoću napomena koje su navedene u nižoj tablici. Prije nego što se obratite centru za korisnike ili servisu provjerite sljedeće točke u tablici.

PROBLEM	UZROK	POSTUPAK
Simbol "L" svijetli na zaslonu kada pokušate uključiti	Uključena blokada panela.	Isključite blokadu upravljačke ploče držeći senzor za blokadu 3 sekunde.
Uređaj se ne uključuje nakon pritiska na senzor za uključivanje.	Prekratko držanje senzora za uključivanje.	Držite senzor za uključivanje 3 sekunde.
	Priljava/mokra ploča ili prekriveni senzori	Očistite upravljačku ploču, uklonite predmete koji prekrivaju senzore.
	Nedostatak napajanja.	Provjeriti osigurače u kućnoj instalaciji.
	Vanjske smetnje.	Isključiti uređaj iz napajanja na 120 sekundi isključivanjem strujnog kruga u kutiji s osiguračima.
Tijekom rada uređaj emitira dugi zvučni signal i gasi se.	Uključila se sigurnosna procedura.	Očistite upravljačku ploču, uklonite predmete koji prekrivaju senzore.
Nakon uključivanja uređaj se sam isključuje.	Nijedna funkcija uređaja nije aktivirana.	Nakon uključivanja uređaja treba odmah aktivirati željenu funkciju.

POSTUPAK U HITNIM SLUČAJEVIMA

Grijaće polje se samo isključilo.	Aktivirala se zaštita maksimalnog vremena rada.	Ponovo uključite grijaće polje i postavite snagu grijanja.
Tijekom kuhanja čuju se zvukovi	Priradni rad proizvoda. Zvukovi ovise o korištenim loncima i postavkama snage	
Simbol h ili H prikazuje se na zaslonu grijaćeg polja	Ispravan rad uređaja. Simboli h i H pokazuju da je grijaće polje toplo/vruće i da je potreban dodatan oprez.	
Simbol F0 prikazuje se na zaslonu grijaćeg polja	Napon je prenizak.	Obratite se svom dobavljaču električne energije
Simbol F1 prikazuje se na zaslonu grijaćeg polja	Napon je previsok.	Obratite se svom dobavljaču električne energije
Simbol F2 prikazuje se na zaslonu grijaćeg polja	Aktivirala se zaštita električkog sustava.	Provjerite nije li otvor ventilatora za hlađenje začepljen.
Simbol F3 prikazuje se na zaslonu grijaćeg polja	Aktivirala se zaštita grijaćeg polja.	Uklonite posudu s grijaćeg polja i pričekajte da se simbol F3 ugasi
Simbol F4, F5, F6, F7, F8, F9 prikazan je na zaslonu grijaćeg polja	Vanjske smetnje.	Isključiti uređaj iz napajanja na 120 sekundi isključivanjem strujnog kruga u kutiji s osiguračima.
Puknuta keramička ploča	Opasnost! Odmah isključiti uređaj iz napajanja isključivanjem strujnog kruga u kutiji s osiguračima. Obratiti se najbližem servisu.	

TEHNIČKI PODACI

Nazivni napon	220-240V/380-415 V ~50/60 Hz 2N
Nazivna snaga ploča:	7,35 kW
Model:	PB*4VI543FTB4SACUUt KMI 776 660 C KMI 776 660 F KMI 754 200 C
Snaga indukcijskih polja:	
- indukcijsko grijaće polje:	
- indukcijsko grijaće polje: 220x190 mm	2200W
- indukcijsko grijaće polje Booster: 220x190 mm	3000W
Dimenzije [mm]:	592 x 522 x 49
Težina [kg]:	oko 7,8

Ispunjava norme EN 60335-1; EN 60335-2-6 koje obvezuju u Europskoj Uniji.

Potrošnja energije u stanju pripravnosti (Psm) [W]	-
Potrošnja energije u isključenom stanju [W]	0,5
Potrošnja energije u stanju pripravnosti kada je uređaj spojen na mrežu [W]	-
Vrijeme automatskog prebacivanja u stanje pripravnosti / isključivanja [min]	1

SPOŠTOVANI KUPEC,

*Plošča je pojem izjemne enostavnosti uporabe in visoke učinkovitosti.
Ko enkrat preberete navodila, delo s ploščo ne bo problem.*

Vsaka plošča, ki zapusti proizvodni obrat, je pred pakiranjem na kontrolnih mestih temeljito preverjena z vidika varnosti in funkcionalnosti.

*Prosimo, da pred začetkom uporabe naprave pozorno preberite navodila za uporabo.
Zagotavljanje usklajenosti z vsebino v navodilih vas bo ščitilo pred neustrezno uporabo.*

*Navodilo je treba shraniti in hraniti tako, da ga boste imeli vedno pri roki.
Skrbno upoštevajte navodila za uporabo, da preprečite kakršnokoli nezgodo.*

Pozor!

Napravo začnite uporabljati šele, ko preberete ta navodila in jih popolnoma razumete.

*Naprava je zasnovana izključno kot naprava za kuhanje.
Vsaka druga vrsta uporabe (npr. za ogrevanje prostorov)
je neskladna z njeno namembnostjo in je lahko nevarna.*

*Proizvajalec si pridržuje pravico uvedbe sprememb,
ki nimajo vpliva na delovanje naprave.*

Izjava proizvajalca

Proizvajalec s tem izjavlja, da ta izdelek izpolnjuje temeljne zahteve spodaj navedenih evropskih direktiv:

- nizkonapetostne direktive **2014/35/UE**,
- direktive o elektromagnetni združljivosti **2014/30/UE**,
- direktive o okoljsko primerni zasnovi **2009/125/UE**,

*zato je bil ta izdelek označen **CE** in je bila zanj izstavljena **izjava o skladnosti**
predložena organom nadzora trga.*

KAZALO

Temeljne informacije.....	36
Navodila za zagotavljanje varnosti uporabe.....	38
Opis izdelka.....	43
Inštalacija.....	44
Uporaba.....	52
Praktični nasveti.....	64
Čiščenje in vzdrževanje.....	65
Ravnanje v primerih okvar.....	67
Tehnični podatki.....	69

NAVODILA ZA ZAGOTAVLJANJE VARNOSTI UPORABE

Opozorilo. Naprava in dostopni deli le-te postanejo tekom uporabe vroči. Posebna pozornost mora biti namenjena možnosti dotika grelnih elementov. Otroci, mlajši od 8 let, se morajo nahajati daleč stran od štedilnika, če niso pod stalnim nadzorom.

To napravo lahko uporabljajo otroci, stari 8 let in več, ter osebe z zmanjšanimi telesnimi, čutnimi ali duševnimi sposobnostmi in osebe s pomanjkanjem izkušenj in znanj, če se ta uporaba odvija pod nadzorom odgovorne osebe ali skladno z navodilom za uporabo naprave, če za to poskrbi oseba, odgovorna za varnost teh oseb. Bodite posebej pozorni na otroke, da se ne bodo igrali z napravo. Čiščenja in vzdrževalnih opravil ne smejo opravljati otroci, če niso pod nadzorom.

Opozorilo. Segrevanje masti in olja na kuhinjski plošči brez nadzora je lahko nevarno in lahko povzroči požar.

NIKOLI ne skušajte gasiti ognja z vodo; izklopite napravo in nato prekrijte plamen npr. s pokrovko ali negorljivo odejo.

Opozorilo. Nevarnost požara: ne postavljajte stvari na kuhhalno površino.

Opozorilo. Če je površina plošče počena, izklopite tok, da preprečite električni udar.

NAVODILA ZA ZAGOTAVLJANJE VARNOSTI UPORABE

Odsvetuje se polaganje kovinskih predmetov kot so noži, vilice, žlice in pokrovke ter aluminijastih folij na ploščo štedilnika, saj lahko postanejo vroči.

Po uporabi s stikalom izključite grelni element plošč in na označene dele ne polagajte posode.

Naprave se ne sme upravljati z uporabo zunanje ure ali neodvisnega sistema daljinskega upravljanja.

Za čiščenje plošče se ne sme uporabljati opreme za čiščenje s paro.

Opozorilo. Ne uporabljajte neprimernih prekrivnih elementov, da bi s tem otrokom onemogočili dostop do grelne plošče. Uporaba neprimernih prekrivnih elementov lahko povzroči nesrečo.

NAVODILA ZA ZAGOTAVLJANJE VARNOSTI UPORABE

- Pred prvo uporabo indukcijske plošče preberite navodila za uporabo. Na ta način si zagotovimo varnost in preprečimo poškodovanje plošče.
- Če se indukcijsko ploščo uporablja v neposredni bližini radia, televizije ali drugega oddajnika, je treba preveriti, ali je zagotovljena pravilnost delovanja kontrolnega zaslona plošče.
- Ploščo sme priklopiti izključno ustrezno pooblaščen inštalater - električar.
- Plošče se ne sme nameščati v bližini hladilnih naprav.
- Pohištvu, v katerega se vgradi plošča, mora biti odporno na temperature okoli 100°C. To velja za furnirne obloge, površine iz plastičnih mas, lepila in lake.
- Ploščo se sme uporabljati šele po ustrezni vgradnji le-te. Na ta način je onemogočen dotik elementov pod električno napetostjo.
- Popravila električnih naprav smejo izvajati izključno ustrezno kvalificirani strokovnjaki. Nestrokovna popravila so vir resnih nevarnosti za uporabnika.
- Naprava je odklopljena od električnega omrežja le tedaj, ko je izklopljena varovalka ali je iz vtičnice izvlečen vtič.
- Vtič napajalnega voda mora biti po vgradnji plošče dostopen.
- Bodite posebej pozorni na otroke, da se ne bodo igrali z napravo.
- **Osebe z implantiranimi napravami, ki pomagajo pri življenjskih funkcijah (npr. srčni spodbujevalnik, inzulinska črpalka ali slušni aparat) se morajo prepričati, da delovanje teh naprav ne bo moteno zaradi indukcijske plošče (obseg frekvence delovanja indukcijske plošče znaša 20-50 kHz).**
- V primeru izpada električne napetosti se brišejo vse nastavitve. Po ponovni pojavitvi napetosti v mreži je nujna pazljivost. Dokler so grelna polja ogreta, bo osvetljen indikator glavnega gretja „H“ ali kot pri prvi izključitvi ključ blokade.
- V elektronskem sistemu vgrajeni indikator segretosti plošče po zaključku kuhanja kaže, ali je plošča ostala vklopljena oziroma ali je še vroča.
- Če se vtičnica nahaja v bližini grelnega polja, je treba paziti, da se vod štedilnika ne bo dotikal segretim mest.
- Ne uporabljajte posod iz plastike ali aluminijaste folije. Le-te se topijo pri visokih temperaturah in lahko poškodujejo keramično steklo.
- Sladkor, artikli iz citronske kisline, sol itd. v trdnem ali tekočem stanju ter plastični artikli ne smejo prihajati v stik s segretim grelnim poljem.
- Če zaradi nepazljivosti sladkor ali plastika pride v stik z grelnim poljem, se v nobenem primeru ne sme izklopiti plošče, pač pa je treba postrgati z nje sladkor ali plastiko z ostrim strgalom. Ščitite roke pred opeklinami in poškodbami.
- Pri uporabi indukcijske plošče uporabljajte samo posode in lonce s ploščatim dnom brez robov in ostrih delov, v nasprotnem primeru lahko pride do trajnih poškodb/prask stekla.

NAVODILA ZA ZAGOTAVLJANJE VARNOSTI UPORABE

- Grelna površina indukcijske plošče je odporna na termični šok. Ni občutljiva niti na mraz, niti na vročino.
- Ne dopuščajte padcev predmetov na steklo. Točkovni udarci, npr. padec stekleničke z začimbami, lahko v določenem primeru povzročijo pok in okrušitev keramične steklo.
- Če pride do poškodbe, lahko vrelo tekočina ob kuhanju prodre do delov indukcijske plošče pod električno napetostjo.
- Površine plošče ne smemo uporabljati namesto deske za rezanje ali delovne mize.
- Plošče ne smemo vgraditi nad pečico brez ventilatorja, nad pomivalnim strojem, hladilnikom, zamrzovalnikom ali pralnim strojem.
- Če je bila plošča vgrajena v kuhinjski pult, se lahko zaradi zraka, ki prehaja prek ventilacijskega sistema plošče, kovinski predmeti, ki se nahajajo v omarici segrejejo do visoke temperature. Zaradi tega razloga se priporoča namestitev neposredne zaščite (glej sliko 2).
- Upoštevati je treba navodila v zvezi z vzdrževanjem in čiščenjem keramičnega stekla.
- V primeru nepravilnosti pri ravnanju z njo, odgovarjamo iz naslova garancije

KAKO VARČEVATI Z ENERGIJO



Kdor uporablja energijo na odgovoren način, ne samo pozitivno prispeva k stanju proračuna gospodinjstva, pač pa tudi ravna v korist naravnega okolja. Zato pomagajmo, varčujmo z električno energijo! To naredimo na naslednji način:

- **Uporaba pravih posod za kuhanje.**
Z uporabo loncev in posod s ploščatim in debelim dnom privarčujemo do 1/3 električne energije. Uporabljajte pokrovke, v nasprotnem primeru lahko poraba energije poskoči do štirikrat!
- **Skrb za čistočo grelnih polj in spodnjih površin posod.**
Nečistoča ovira prenos toplote - močno ožgano nečistočo je pogosto možno odstraniti edinole s sredstvi, ki so zelo obremenjujoča za okolje.
- **Izogibajte se nepotrebemu „kukanju pod pokrovko“.**
- **Plošče ne namestimo v neposredno bližino hladilnika/zamrzovalnika.**
Poraba energije se zaradi tega po nepotrebem poveča.

RAZPAKIRANJE



Naprava je bila za čas transporta zaščitena pred poškodovanjem. Prosimo, da po razpakiranju naprave odstranite elemente embalaže na način, ki ne ogroža okolja.

Vsi materiali, uporabljeni za embalažo, so okolju prijazni, v celoti jih je možno reciklirati, kar je označeno z ustreznim simbolom.

Pozor! Embalažne materiale (polietilenske vrečke, kose polistirena, itd.), je treba pri razpakiranju hraniti izven dosega otrok.

ODSTRANJEVANJE IZRABLJENIH NAPRAV

Ta naprava je označena skladno z evropsko direktivo 2012/19/EU in poljskim zakonom o odpadni električni in elektronski opremi s prečrtanim zabojujnikom za odpadke.



Taka oznaka obvešča, da se zedevne opreme po odrabi ne sme odlagati skupaj z drugimi gospodinjskimi odpadki.

Uporabnik jo je dolžan oddati subjektu, specializiranemu za zbiranje odpadne električne in elektronske opreme. Ti zbiralci odpadkov, v tem lokalna zbirna mesta, trgovine in občinske enote, tvorijo ustrezn sistem, ki omogoča sprejem te odrabljene opreme. Ustrezno ravnanje z odpadno električno in elektronsko opremo pomaga preprečiti škodljive posledice za zdravje ljudi in stanje naravnega okolja, izhajajoče iz prisotnosti v njej nevarnih sestavin in iz neustreznega skladiščenja in predelave take opreme.

OPIS IZDELKA

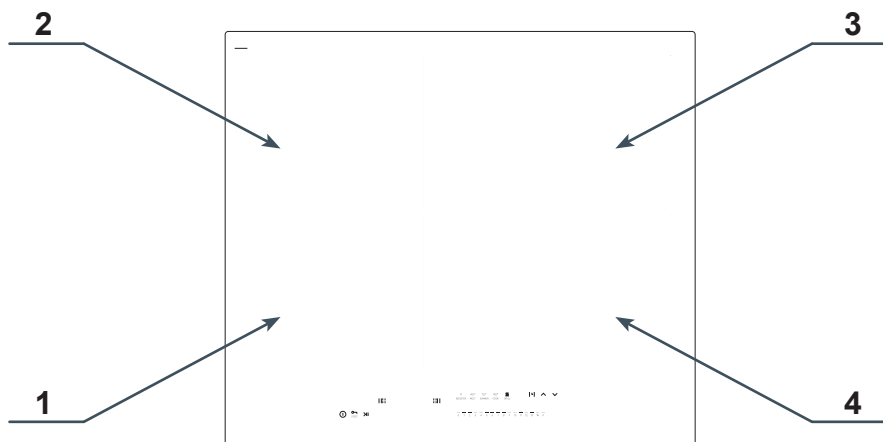

1. Indukcijsko grelna polje Power Booster 220x190 (sprednje levo)
2. Indukcijsko grelna polje Power Booster 220x190 (zadnje levo)
3. Indukcijsko grelna polje Power Booster 220x190 (zadnje desno)
4. Indukcijsko grelna polje Power Booster 220x190 (sprednje desno)

Kontrolna plošča

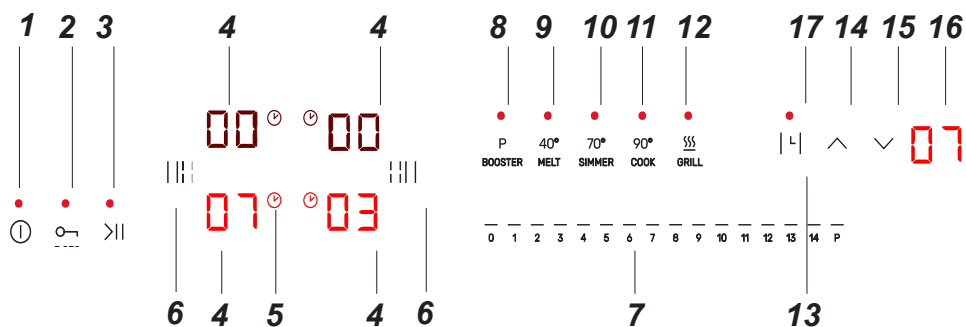

1. Senzor vklop/ izklop plošče
2. Senzor blokade nadzorne plošče
3. Senzor funkcije premora
4. Indikator/senzor grelnega polja
5. Simbol aktivne funkcije Timerja
6. Senzor funkcije Bridge
7. Senzor izbora moči - slider
8. Senzor Booster
9. Program temperature 40°
10. Program temperature 70°
11. Program temperature 90°
12. Program temperature Grill
13. Senzor aktivacije funkcije Timerja
14. Senzor Timerja - podaljšanje časa
15. Senzor Timerja – skrajšanje časa
16. Indikator Timerja
17. Dioda, ki prikazuje aktivno funkcijo Kuhinjske ure

INŠTALACIJA

► Priprava pohištvenega pulta za vgradnjo plošče

- Debelina pohištvenega pulta mora znašati od 12 do 40 mm, globina pa min. 600 mm. Pult mora biti raven in postavljen v vodoravno lego. Pult mora biti zatesnjen in zaščiten ob robu pri steni pred zalitjem z vodo in vlago.
- Razdalja od roba odprtine v pultu do sprednjega zunanjega roba pulta mora znašati min. 60 mm, do roba pulta ob steni pa min. 50 mm.
- Razdalja med robom odprtine in bočno stranico pohištvenega elementa mora znašati najmanj 55 mm.
- Pohištvo za vgradnjo štedilnika mora biti prevlečeno z materiali in oblepljeno z lepilom, odpornim na temperaturo 100°C. Posledica neizpolnjevanja tega pogoja je lahko deformiranje površine ali odlepitev obloge.
- Robove odprtine je treba zaščititi z materialom, odpornim na absorpcijo vlage.
- Odprtina v pultu mora imeti dimenzije kot na sl. 1.
- Varná doska môže byť inštalovaná bez tepelnoizolačnej dosky

1

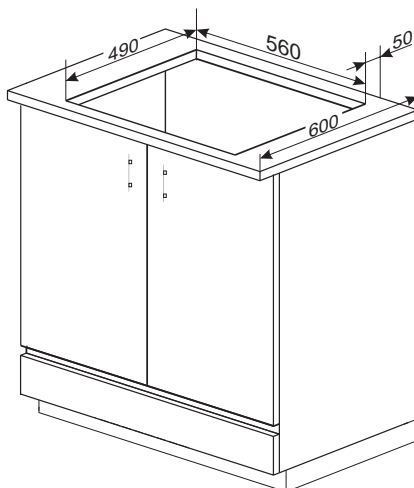
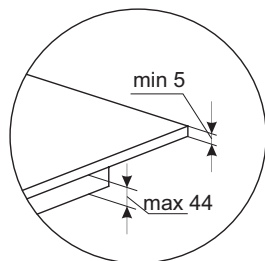
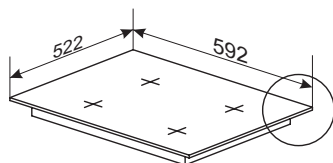

INŠTALACIJA

Različice 1

②

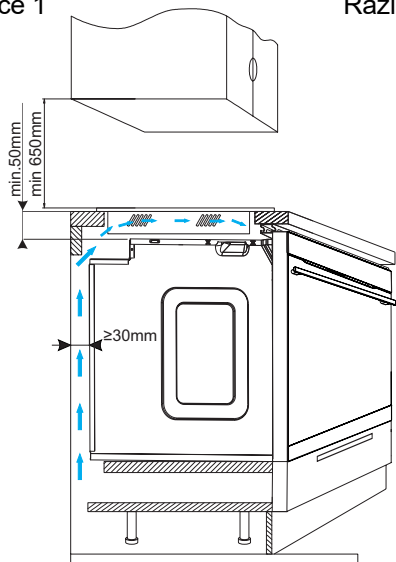

Različice 2

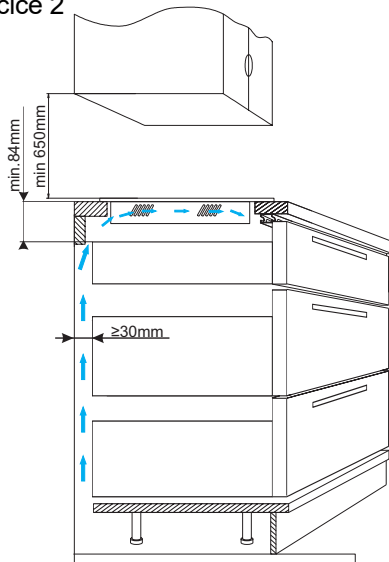

Različice 3

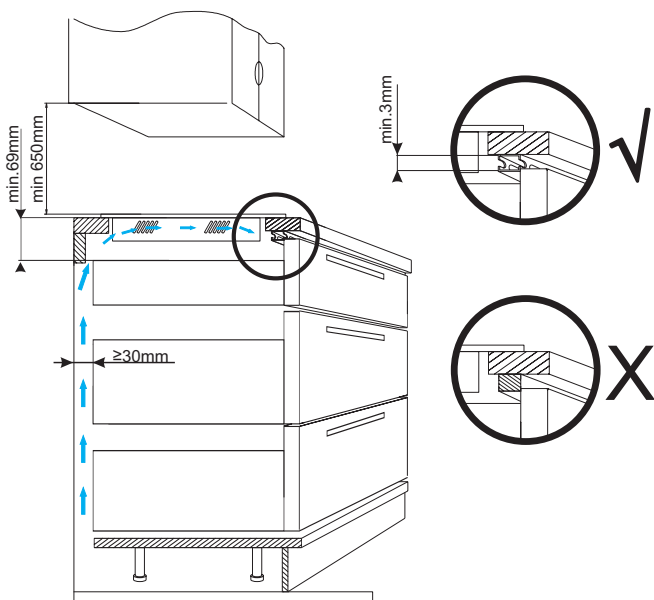

Prepovedano je montirati ploščo nad pečico, ki je brez ventilacije.

INŠTALIRANJE

Instalacija plošče - nosilec

- Preveriti, ali tesnila natančno nalegajo na ploščo.
- Rahlo priviti držaje s spodnje strani plošče.
- Očistite pult, vstavite ploščo v odprtino in jo pritisnite k pultu.
- Namestiti držaje pravokotno glede na robove plošče in priviti.
- Uporabite vijake z največjim navojem 15 mm.

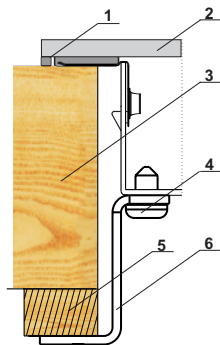

- 1 – Tesnilo plošče
- 2 – Grelna plošča
- 3 – Pohišveni pult
- 4 – Vijak
- 5 – Lesena kladica
- 6 – Montažni nosilec

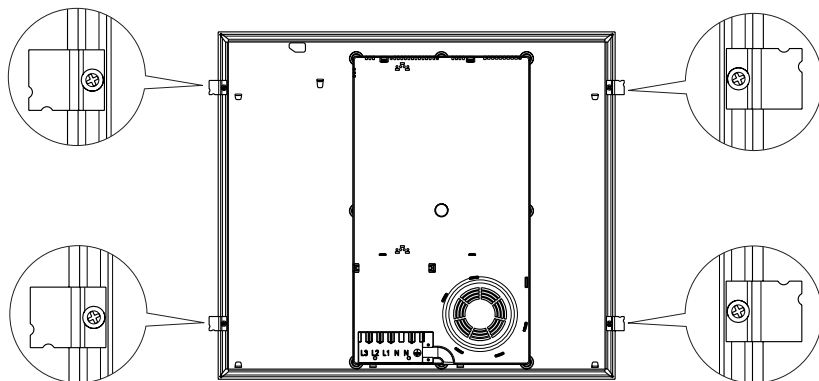

Glede na debelino delovne plošče uporabite lesene bloke ustrezne debeline.

Kuhalna plošča / Delovna plošča	38 mm	28 mm	12 mm
Debelina	9 mm	19 mm	35 mm

INŠTALACIJA

Namestitev tesnila

Odvisno od modela je, ali je tesnilo namestil proizvajalec (slika 1)

Če proizvajalec ni namestil tesnila, postopajte tako, kot je opisano spodaj:

Pred vgradnjo naprave v odprtino v delovnem pultu je treba na spodnji del plošče namestiti tesnilo, ki je priloženo izdelku (slika 2).

V ta namen najprej s tesnila odstranite zaščitno folijo, nato pa ga prilepite čim bližje robu plošče (slika 3,4).

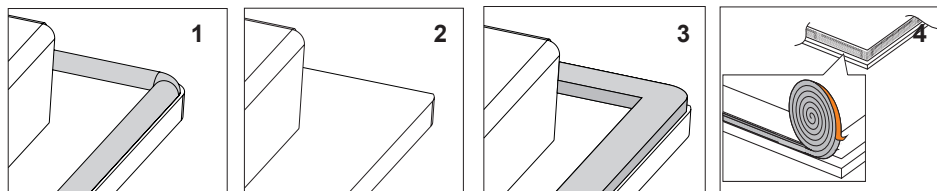

Montaža naprave brez tesnila je prepovedana.

Ploščo postavite v odprtino v pohoštju, vanjo jo postavite simetrično, tako, da so reže med kuhalno ploščo in robom kuhinjskega pulta enake na vseh straneh (slika 5).

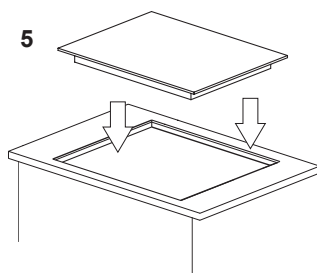

INSTALACIJA

Montaža kuhalne plošče poravnano s kuhinjskim pultom

Pripravite montažno odprtino v skladu z naslednjimi dimenzijami (mm):

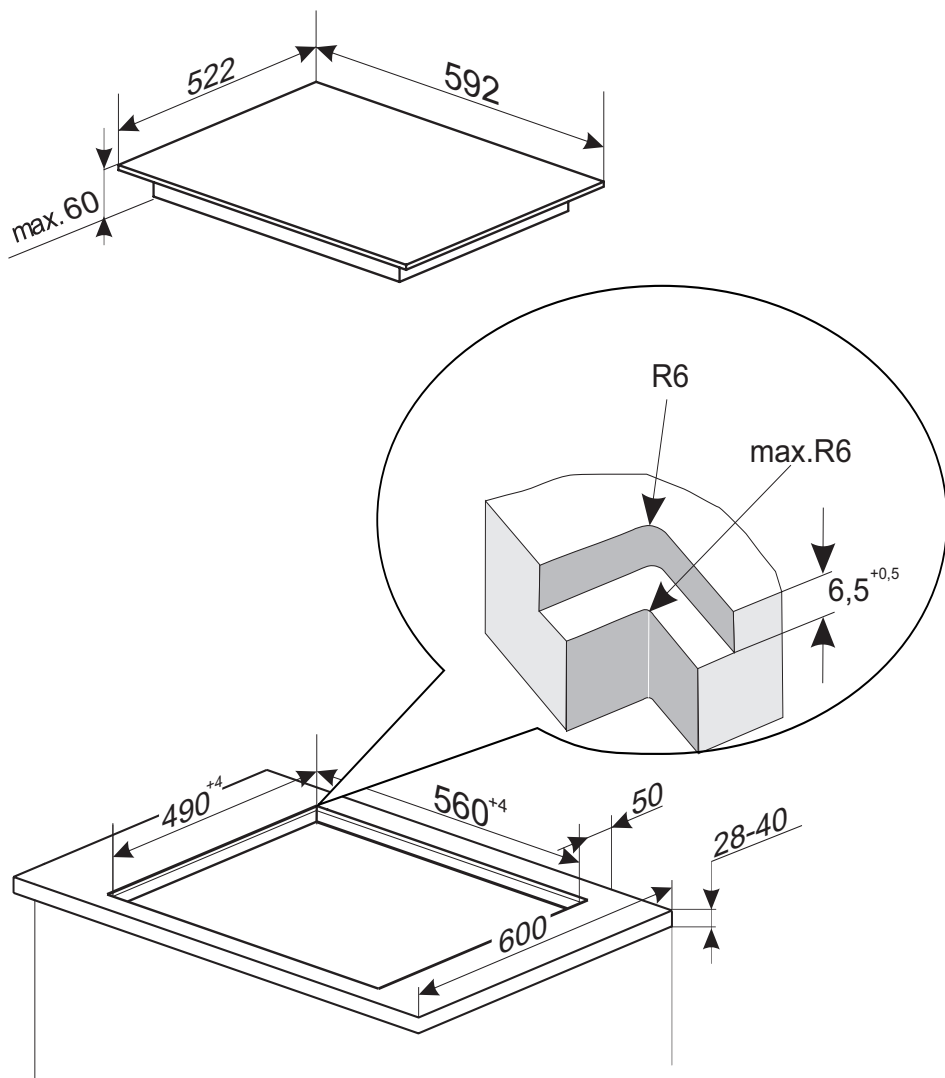

Postavite tesnilo na dno plošče na gladko površino stekla, najbližje zunanjemu robu.

INSTALACIJA

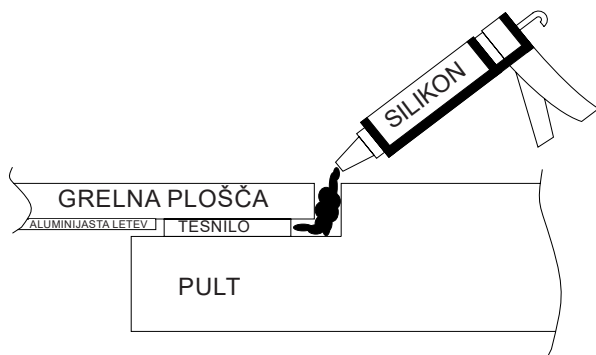
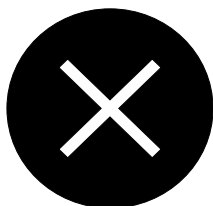
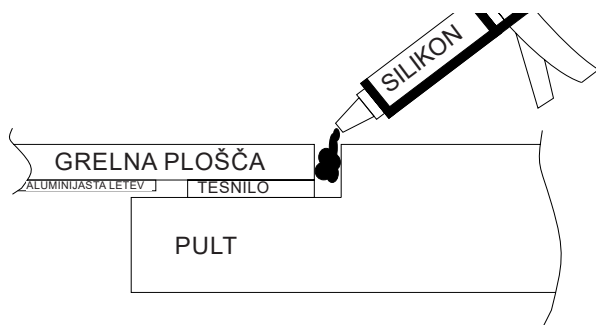
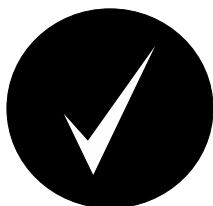

Pozor: Proizvajalec ne odgovarja za škodo zaradi nepravilne vgradnje kuhalne plošče v kuhinjski pult, zlasti zaradi trajnega lepljenja kuhalne plošče na delovni pult od spodaj.

Nasveti za inštalaterja naprave

- Kuhalno ploščo je najbolje namestiti poravnano s kuhinjskim pultom iz kamna ali keramičnih ploščic.
- Tesnilo, ki se nanese na dno plošče, ne sme povzročiti, da bi končni silikon prišel pod dno plošče. Če je treba napravo razstaviti, z ostrim nožem izrežite silikon okoli plošče, če silikon zaide pod ploščo, izrezovanje silikona ne bo mogoče, razstavljanje plošče pa lahko povzroči, da se keramično steklo poči.
- Silikon, ki se uporablja za tesnjenje robov, mora biti odporen na temperaturo min. 160°C.
- Priporočljivo je, da površino pulta prekrijete s primernim lakom (na primer silikonskim), ki bo ščitil pult pred vdorom vlage.
- Neustrezen silikon lahko razbarva naravni kamen.
- Striktno je treba upoštevati mere iz montažne risbe, predvsem širino rezkanja, na katero se bo opirala plošča.
- V primeru okvare plošče je priporočljivo, da se pred obiskom serviserja za izvedbo prijavitelne popravila obrnete na osebo, ki je odgovorna za montažo plošče, da jo razstavi.

► Priklop plošče na električno napeljavo

Pozor!

Priklop na napeljavo sme opraviti izključno kvalificirani inštalater z ustreznim dovoljenjem. Prepovedano je samovoljno izvajati predelave ali spremembe na električni napeljavi.

► Navodila za inštalaterja

Plošča je opremljena s priključno letvijo, ki omogoča izbor določene povezave za konkretno vrsto napajanja električne energije.

Priključna letev omogoča naslednje povezave:

- enofazna 220-240 V ~
- dvofazna 380-415 V 2N ~

Povezava plošče s primernim napajanjem je možna s primerno namestitvijo priključnih spojk z mostičkom na priključno letev glede na umeščeno shemo povezav. Shema povezav se nahaja tudi na spodnjem delu spodnjega okrova. Dostop do priključne letve je možen po odprtju pokrova skrinjice s priključnimi spojkami. Treba je paziti, da se izbere pravilni priključni vod, upoštevajoč vrsto priklopa in nazivno moč plošče.

Pozor!

Ne pozabite priklopiti zaščitne žile v vtičnico priključne letve, označene z oznako . Električna napeljava za napajanje plošče mora biti zavarovana z ustrezno izbrano zaščito ali, po zavarovanju napajalne linije, z ustreznim izklopnim stikalom, ki omogoča prekinitev napajanja v sili.

Pred priklopom plošče na električno napeljavo se je treba seznaniti z informacijami, nahajajočimi se na nazivni ploščici in na priklopni shemi.

Način priklopa plošče, ki je neskladen s prikazanim na shemi, lahko povzroči poškodovanje le-te.

POZOR! Inštalater je obvezan, da uporabniku izda "potrdilo o priklopu plošče na električno napeljavo" (obrazec le-tega se nahaja v garancijskem listu). Po končani inštalaciji mora inštalater tja zapisati tudi informacije o vrsti opravljene priklopa (povezave):

- enofazne, dvofazne ali trifazne,
- prerez priklopljene povezave,
- vrsti namestitve varnosti (vrsta varovalke).

INŠTALACIJA

SHEMA MOŽNIH POVEZAV

Pozor! Nevarna napetost

Pozor! V primeru vsake od povezav mora biti zaščitna žila povezana s terminalom ⊕.			Vrsta/ prez kabela	Varoval- ka	
1	Enofazni priključek za omrežno napetost 220-240 50/60 Hz. Povežite spojko L2 z mostom na spojko L1. Privijte fazni vodnik na spojko L1. Nevtralni vodnik na N. Zaščitni vodnik privijte na spojko ⊕.	1N~		HO5VV- -F3G4 3x4 mm ²	32 A
2*	Dvofazni priključek za omrežno napetost 220-240/380-415 50/60 Hz. Na sponki L1 in L2 privijte fazne vodnike. Nevtralni vodnik na N. Zaščitni vodnik privijte na spojko ⊕.	2N~		HO5VV- -F4G2,5 4x2,5mm ²	16 A

L1=R, L2=S, L3=T, N=spojka priključka nevtralnega, ⊕=spojka nevtralnega priključka

* Spojki N-N so notranje povezane, ni jih treba povezati z mostičkom



Embalaza izdelka vsebuje nabor elementov, ki so potrebni za pravilno priključitev izdelka na električno napeljavo. Uporaba priloženih elementov je nujna za pravilno delovanje izdelka. Set vsebuje: Razbremenilec napetosti, mostiček, 2 vijaka in priključni pokrov.

Pravilno namestitve razbremenilca napetosti je treba izvesti z vijaki, ki so priloženi v kompletu

Pokrov terminala je treba vstaviti, dokler ne zaslišite značilnega klika pritrdilnega elementa.

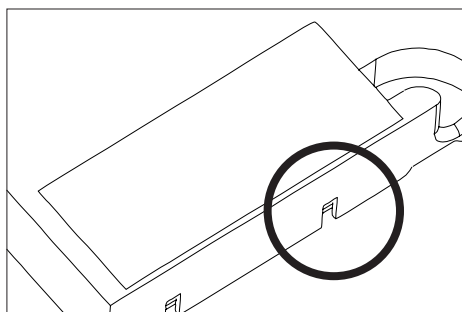
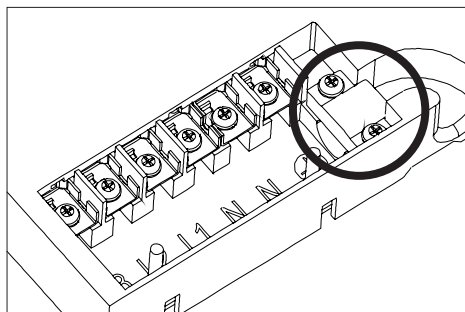

Če želite razstaviti pokrov, z izvijačem dvignite pritrdilne elemente, dokler pokrov ne odskoči

UPORABA

Pred prvim vklopom plošče

- najprej je potrebno natančno očistiti indukcijsko ploščo, z indukcijsko ploščo je potrebno ravnati kot s stekleno površino,
- pri prvi uporabi lahko pride do prehodne izločitve vonjav, zato je treba vklopiti ventilacijo v prostoru ali odpreti okno,
- izvesti opravila v zvezi s štedilnikom ob upoštevanju varnostnih navodil.

Pravila delovanja indukcijskega polja

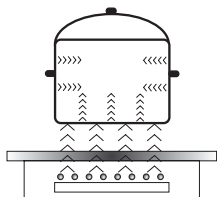

Električni generator napaja induktor, umeščeno v notranjosti naprave.

Indukcijska cev ustvarja magnetno polje, ki se prenaša na posodo.

Magnetno polje povzroči, da se posoda segreje

Ta sistem predvideva uporabo posod, katerih dna so primerna za delovanje magnetnega polja.

Na splošno indukcijsko tehnologijo odlikujeta dve prednosti:

- toplota se prenaša izključno s pomočjo posode, možen je maksimalen izkoristek toplote,
- ne prihaja do pojava toplotne inercije, saj se kuhanje začne avtomatično s trenutkom postavitve posode na ploščo in se konča v trenutku, ko jo vzamemo s plošče.

Med normalno uporabo indukcijske plošče lahko nastopijo različne vrste zvokov, ki nimajo nobenega vpliva na pravilno delovanje plošče.

- Žvižg nizke frekvence. Zvok nastane, ko je posoda prazna, in izgine, ko v njo vlijemo vodo ali položimo jed.
- Žvižg visoke frekvence. Zvok nastane v posodi, ki so narejene iz več plasti različnih materialov, pri vklopu maksimalne moči gretja. Ta zvok nastane tudi, kadar istočasno uporabljamo dve ali več grelni plošči na maksimalni moči. Zvok izgine oz. je manj intenziven, ko moč zmanjšamo.
- Zvok škripanja. Zvok nastane v posodah, ki so izdelane iz več plasti različnih materialov. Intenzivnost zvoka je odvisna od načina kuhanja.
- Zvok brenčanja. Zvok nastane v času delovanja ventilatorja, ki hladi električni sistem.

Zvoki, ki se lahko slišijo med pravilno uporabo, lahko izhajajo iz delovanja hladilnega ventilatorja, velikosti posode ali materiala, iz katerega je narejena, načina kuhanja jedi in vklopljene grelne moči.

Ti zvoki so normalen pojav in ne pomenijo okvare indukcijske plošče.

UPORABA

Varnostne naprave:

Če je bila plošča pravilno nameščena in je pravilno uporabljena, so le redko potrebne varnostne naprave.

Ventilator: služi varovanju in ohlajanju upravljalnih oz. napajalnih elementov. Lahko deluje v dveh različnih hitrostih, deluje na avtomatičen način. Ventilator deluje takrat, kadar so grelna polja vklopljena in pri izklopljeni plošči do trenutka zadostne ohlaiditve elektronskega sistema.

Tranzistor: Temperatura elektronskih elementov se ves čas meri s pomočjo sonde. Če se toplota nevarno poviša, ta sistem avtomatično zmanjša moč grelnega polja ali odklopi grelna polja, ki se nahajajo najbližje ogretim elektronskim elementom.

Detekcija: detektor prisotnosti posode omogoča delovanje plošče, s tem pa ogrevanja. Majhni predmeti, ki so umeščeni na grelni površini (npr. žlička, nož, prstan) ne bodo zamenjani za posode in plošča se ne bo vklopila.

► Detektor prisotnosti posode v indukcijskem polju

Detektor prisotnosti posode je nameščen v ploščah, katerih del so indukcijska polja. Med delovanjem plošče detektor prisotnosti posode v trenutku, ko posodo umestimo na ploščo ali ko jo iz nje odmaknemo, avtomatično začne ali prekine oddajanje toplote v polju kuhanja. To zagotavlja varčevanje z energijo.

- Če je polje kuhanja uporabljano skupaj s primerno posodo, se na ekranu izpiše stopnja toplote.
- Indukcija zahteva uporabo primernih posod, ki imajo dna narejena iz magnetnega materiala (Tabela str.18).

Če na polje kuhanja nismo umestili posode, ali pa smo nanj umestili neprimerno posodo, se na ekranu pojavi simbol . Polje se ne vklopi.

Če v 10 minutah ne zazna posode, se operacija vklopa plošče prekine.

Da izklopite polje kuhanja, je to potrebno storiti s pomočjo senzoričnega upravljanja, ne pa samo s tem, da posodo umaknete.



Detektor posode ne deluje kot senzor vklopi/ izklopi plošče.

Indukcijska grelna plošča je opremljena s senzorji, ki se jih upravlja s prstnim dotikom označenih mest na površini. Vsaka ponastavitev senzorja se potrdi z zvočnim signalom.

Treba je paziti na to, da se pri vklopljanju in izklopljanju ter pri nastavitvah stopnje moči gretja vedno pritiska samo na en senzor. V primeru istočasnega pritiska na večje število senzorjev (razen ure i ključ) sistem ne upošteva vnesenih upravljalnih signalov, pri dolgotrajnem pritiskanju pa sproži signaliziranje napake.

Po koncu uporaba izklopite grelna polje z regulatorjem in se ne zanašajte na detektorja posode.

UPORABA

Primerna kvaliteta posode je glavni pogoj za dobro izrabo in učinkovito delovanje plošče.

Izbor posod za kuhanje na indukcijskem polju



Značilnosti posod.

- Vedno je potrebno uporabljati posode visoke kakovosti, idealno s ploščatim dnom: uporaba posod te vrste pomeni, da se izognemo pojavitvi točk s previsoko temperaturo, na katerih bi se lahko hrana med kuhanjem prilepila. Posode in ponve z debelimi kovinskimi stenami zagotavljajo popolno porazdelitev toplote.
- Potrebno je paziti, da so dna posod vedno suha: medtem, ko polnimo posodo ali uporabljamo posodo, ki smo jo vzeli iz hladilnika, je potrebno, preden jo umestimo na ploščo, preveriti, da je površina dna popolnoma suha. S tem se izognemo nečistočam na površini plošče.
- Pokrov na loncu preprečuje uhajanje toplote, s čimer skrajšuje potrebni čas gretja in zmanjšuje porabo električne energije.
- Če želimo preveriti, če je posoda primerna, moramo preveriti, ali bata posode privlači magnet.
- **Da zagotovimo optimalni nadzor indukcijskega modula nad temperaturo, mora biti dno posode ploščato.**
- **Vbočeno dno posode ali globoko vgraviran logo proizvajalca imajo negativen vpliv na indukcijski modul, ki nadzira temperaturo, prihaja lahko do pregretja posode.**
- **Ne smemo uporabljati poškodovanih posod, npr. z deformiranim dnom zaradi previsoke temperature.**
- Če uporabljamo velike posode s feromagnetnim dnom, katerega srednji del je manjši od celotnega premera dna posode, se ogreva izključno feromagnetni del posode. To povzroči situacijo, v kateri ni možna enakomerna porazdelitev toplote v posodi. Feromagnetni obseg se zmanjša v osnovi posode zaradi vanjo umeščenih aluminijastih elementov, zato je lahko količina toplote manjša. Lahko se zgodi, da nastopijo problemi z zaznavo posode ali pa sploh ni zaznana. Da dosežemo optimalne rezultate kuhanja, mora biti premer feromagnetnega dela posode prilagojen velikosti grelnega pasu. V primeru, da posoda v grelnem pasu ni bila zaznana, se priporoča, da ga preizkusimo v grelnem pasu s primerno manjšim premerom.

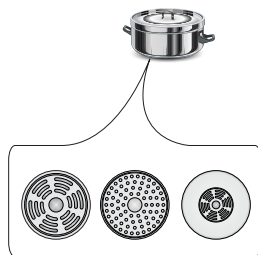

UPORABA

Za indukcijsko kuhanje je potrebno uporabljati izključno feromagnetne posode, iz materialov kot so:

- emajlirano jeklo
- železova litina
- posebne posode nerjavečega jekla za indukcijsko kuhanje.

Označbe na kuhinjskih posodah		Preverite, če se na etiketi nahaja znak, ki zagotavlja, da je posoda primerna za indukcijske plošče
	Uporabljajte magnetne posode (iz emajlirane pločevine, feritnega nerjavečega jekla, iz železove litine), preverite tako, da k dnu magneta pristavite magnet (mora privlačiti).	
Nerjaveče jeklo	Ne zaznava prisotnosti posode Z izjemo posod iz feromagnetnega jekla	
Aluminij	Ne zaznava prisotnosti posode	
Litina	Visoka učinkovitost Pozor: posode lahko opraskajo ploščo	
Emajlirano jeklo	Visoka učinkovitost Priporoča se uporaba posode s ploščatim, debelim in gladkim dnom	
Steklo	Ne zaznava prisotnosti posode	
Porcelan	Ne zaznava prisotnosti posode	
Posode z bakrenim dnom	Ne zaznava prisotnosti posode	

Velikost najmanjše uporabne posode za kuhališče je:

Premer kahalnega polja [mm]	Najmanjši premer dna emajlirane jeklene posode [mm]
160 - 180	110
180 - 200	
220 x 190	
210 - 220	125
260 - 280	



Najmanjši premeri za posode iz drugih materialov, razen emajliranega jekla, se lahko razlikujejo.



UPORABA

Power management

Ta funkcija vam omogoča, da aktivirate način demo in omejite skupno največjo moč indukcijske kuhalne plošče na eno od naslednjih vrednosti: 2,8kW; 3,7kW; 4,5kW; 5,6kW; 7,35kW (maksimalna moč).



Izbor maksimalne moči lahko uporabnik izvede le v preteku 5 minut od priklopa indukcijske plošče na električno napeljavo. Za izbiro moči po vklopu kuhalne plošče s senzorjem ① držite senzorja  in  3 sekunde.

Na dvojnem zaslonu ure je prikazana prej izbrana nastavitvev ali – če niste že prej izvedli izbora – privzet izbor 7,35 kW v formatu „74“. S pomočjo senzorjev  in  uporabnik preklaplja med naslednjimi nastavitvami:

Po izboru zelene nastavitve mora uporabnik v preteku 10 sekund izvesti potrditev izbora s pritiskom na senzor  za 3 sekunde.

00	DEMO
28	2,8kW
37	3,7kW
45	4,5kW
56	5,6kW
74	7,35kW



Izbiro potrdi večkratno utripanje izbrane nastavitve in zvočni signal, nato pa izklop plošče. Od tega trenutka dalje plošča deluje s polno maksimalno močjo, ki jo je izbral uporabnik.



V primeru, da izbor ni bil potrjen, se po 10 sekundah od izbora moči panel izklopi, plošča pa deluje z nazadnje potrjeno močjo ali če ni bilo prejšnjega izbora – z določeno močjo 7,35 kW.

Med nastavitvijo moči na posameznih grelnih polji funkcija Power Management preverja, da ne pride do presegevanja izbrane polne moči. Nastavitve, ki bi povzročile presegevanje moči so blokirane in za uporabnika niso dostopne.

Funkcija Power Management lahko onemogoči vklop grelnega polja, če bi njegova moč povzročila presegevanje izbrane maksimalne moči.

UPORABA

Panel za upravljanje

- Ko ploščo povežemo z električno napeljavo, se za trenutek vklopijo vsi indikatorji. Grelna plošča je pripravljena za uporabo.
- Grelna plošča je opremljena z elektronskimi senzorji. Če jih želite uporabiti, se jih dotaknite s prstom za najmanj 1 sekundo.
- Vsaka vključitev senzorjev je signalizirana z zvočnim signalom.



Na senzorje nadzorne plošče ne odlagajte nobenih predmetov. Posebej bodite pozorni, da posoda med kuhanjem ne štrli čez obrise grelnega polja. Če posodo postavite preblizu nadzorne plošče ali jo popolnoma prekrijete, se aktivira varnostni postopek in kuhalna plošča se samodejno izklopi.

Vklop grelne plošče



Dotaknite se in držite prst vsaj 3 sekunde na senzorju za vklop/izklop.  Kuhalna plošča signalizira pravilno delovanje (aktivnost), ko na na indikatorjih grelnih polj zasveti številka „00“.

Če v preteku 15 sekund od zagona plošče ne nastavite zelene moči grelnega polja, se bo plošča avtomatično izklopila.



Vklop grelnega polja in nastavitve njegove moči

- Ploščo vklopite s senzorjem .
- Postavite posodo na želeno grelno polje.
- Posoda se samodejno zazna in indikator **BB**, ki je odgovoren za izbrano grelno ploščo, začne utripati ter kaže "00", kar pomeni, da je izbrano polje aktivno in moč lahko nastavite.



Če sta na kuhalni plošči, ko je ta vklopljena, dve ali več posod, kuhalna plošča ne bo samodejno aktivirala območja. Dotaknite se indikatorja **BB**, ki je odgovoren za izbrano grelno polje.

- Povlecite s prstom po senzorju za izbiro moči ogrevanja, začeniši z leve, da izberete ustrezno jakost polja (izbrana moč se prikaže na indikatorju).
- Polje je zagnano.



Funkcija avtomatične aktivacije polje, po postavitvi posode, je aktivna samo za prvo položeno posodo na danem polju.

UPORABA

Izklop grelnih polj

Grelno polje lahko izklopite z enim izmed dejanj, ki so opisana spodaj:

- Izklopite ploščo s senzorjem 
- Dotaknite se in držite indikator **8.8** 3 sekunde
- Aktivirajte grelno polje tako, da se s prstom dotaknete senzorja za izbiro moči in ga premaknete v levo, da znižate stopnjo moči na "00".

Izklop celotne grelne plošče



Grelna plošča deluje, ko je vklopljeno vsaj eno grelno polje.

- Izklopite ploščo s senzorjem 



Če je grelno polje vroče, je na ekranu grelnega polja prikazana črka „H“ ali „h“ – simbol preostale toplote. Opis simbola se nahaja v nadaljevanju navodil za uporabo.

Funkcija Booster „P“

Funkcija Booster poveča moč polja 190x220 - z 2200W na 3000W. Polja Bridge z 3000W na 3700W.

- Postavite posodo na zeleno grelno polje.
- Posoda bo avtomatično odkrita, indikator **8.8** odgovoren za izbrano grelno polje pa bo začel utripati s cifro „00“.
- Funkcija Booster se aktivira po pritisku na senzor ali uporabi senzorja za spremembo moči (drsnik). Na zaslonu se pojavi črka „P“

Da bi izklopili funkcijo Booster:

- Zmanjšajte moč grelnega polja s funkcijo Booster, ki jo aktivirate tako, da s prstom povlečete po senzorju za spremembo moči (drsnik) ali s pritiskom na senzor Booster.



Čas delovanja funkcije Booster je omejen na 5 minut. Po tem času bo jakost polja nastavljena na 14 (nazivna moč).

Ta funkcija se lahko prav tako preklopi na nominalno moč, če grelni elementi ali elektronski sistemi dosežejo mejno temperaturo.

Funkcijo Booster boste lahko spet uporabili, ko bo temperatura grelnih elementov padla na varno. Ta funkcija ne bo nikoli zagnana avtomatično.



Če posodo odmaknete iz grelnega polja pri aktivni funkciji Booster, se odštevanje časa 5 minut ne prekine.

UPORABA



Funkcijo Booster lahko zaženete za dve polji hkrati, to je eno od levih polj in eno od desnih polj. Vklon funkcije Booster ni mogoč, če ima funkcijo Booster že aktivirano drugo grelno polje, ki je navpično vzporedno.

Funkcija blokade nadzorne plošče

Zahvaljujoč funkciji blokada lahko zablokirate možnost upravljanja s ploščo, na primer s strani otrok ali v primeru čiščenja. Funkcijo blokada lahko aktivirate pri vklopljeni ali pri izklopljeni plošči. Da bi vklopili ali izklopili blokado, držite senzor  3 sekund. Ko je blokada aktivna, dioda ob senzorju sveti .



Ko je kuhalna plošča vklopljena in blokirana, jo lahko takoj izklopite z dotikom senzorja .



Odklop plošče od napajalne napeljave povzroči izklop blokade plošče.

Indikator preostale toplote „h”, „H”

Po koncu kuhanja steklo indukcijske plošče v obsegu danega grelnega polja še nekaj časa ostane vroče, to imenujemo preostala toplota.

Če je temperatura stekla višja od 60°C*, na indikatorju tega polja sveti simbol „H”.



Če je temperatura stekla 45°C* - 60°C*, indikator polja prikazuje "h" (nizka preostala toplota).



* Vrednosti temperatur so informativne



V času, ko deluje indikator preostale toplote, se ni dovoljeno dotikati grelnega polja zaradi nevarnosti opeklin, prav tako ni dovoljeno postavljati nanj predmetov, ki so občutljivi na toploto!



Med premorom v električnem napujanju indikator preostale toplote „H” ali „h” ni prižgan. Vendar pa so lahko grelna polja še vroča!

UPORABA

Omejitev časa dela

Zaradi zagotavljanja varnosti uporabnikov je indukcijska kuhalna plošča opremljena z omejitvijo časa delovanja za vsako od grelnih polj.

Maksimalen čas delovanja je določen individualno, odvisno od uporabljenih stopenj moči gretja med kuhanjem. Če med kuhanjem uporabljate le eno stopnjo moči gretja dalj časa, bo maksimalen čas omejen glede na tabelo:

Po dosegu maksimalnega časa kuhanja se indukcijsko polje avtomatično izklopi, na indikatorju polja pa se pojavi simbol preostale toplote. Maksimalni čas delovanja se tiče posamičnega polja.



Stopnja grelne moči	Maksimalen čas delovanja
1	8 h
2	8 h
3	8 h
4	8 h
5	5 h
6	5 h
7	5 h
8	5 h
9	1,5 h
10	1,5 h
11	1,5 h
12	1,5 h
13	1,5 h
14	1,5 h
P	5 min.
40	60 min.
70	160 min.
90	160 min.
Žar	60 min.

Funkcija Timer

Ura olajša proces kuhanja zahvaljujoč možnosti programiranja časa delovanja grelnih polj.

Funkcijo Timerja lahko vklopite le med procesom kuhanja (ko je grelna moč večja od „0“). Funkcije Timerja lahko uporabite istočasno na vseh grelnih poljih. Maksimalen čas delovanja je 99 minut (po 1 minuto).

Za nastavitev časa Timerja je potrebno:

- Postavite posodo na zeleno grelna polje.
- Po avtomatičnem odkritju posode nastavite moč gretja.
- Timer aktivirate tako, da pritisnete in držite senzor Timer  dokler ne zaslišite zvočni signal. Na ekranu se pojavita cifri „00“.
- Senzor  skrajša čas,  - podaljša.

Da bi nastavili funkcijo Timerja za naslednje polje, se držite zgornjih korakov tako, da najprej izberete drugo polje od prvega. Vedite, da lahko funkcijo Timerja nastavite za vsako polje.









Če nastavite več kot en čas na ekranu ure, bo prikazan najkrajši izmed njih.

V vsakem trenutku kuhanja lahko spremenite trajanje nastavljenega časa. To storite tako, da med kuhanjem izberete polje, katerega čas želite spremeniti, tj. aktivirate ga z indikatorjem **8.8.**, nato se dotaknete  in spremenite čas po korakih kot v opisu nastavljanja ure.

UPORABA

Po preteku nastavljenega časa kuhanja se vklopi zvočni signal. Izklopite ga lahko z dotikom katerega koli senzorja ali pa se alarm samodejno izklopi po 30 sekundah. Če želite Timer izklopiti prej, aktivirajte grelno polje tako, da se dotaknete senzorja izbranega polja (indikator moči bo utripal), nato ponastavite nastavev Timerja z enim od naslednjih dejanj:

- dotaknite se in držite senzor ure ;
- s senzorjem  zmanjšajte čas na „00“;
- hkrati držite senzorja  in .



Če želite uro izklopiti prej, vključite grelno polje tako, da se dotaknete indikatorja polja **B.B.** (indikator moči bo utripal), nato se dotaknete indikatorja ure  in ga držite 3 sekunde oz. aktivirajte zeleno območje z **B. B.**, nato tapnite  in uporabite , da skrajšate čas na "00".

Obstaja še ena možnost za brisanje nastavev s sočasnim držanjem senzorjev  in  za 2 sekundi.

Funkcija Kuhinjske ure

Funkcija kuhinjske ure se uporablja za odštevanje programiranega časa. Ta funkcija ne upravlja z grelnimi polji.

Če želite nastaviti kuhinjsko uro:





- Vključite ploščo.
- Dotaknite se senzorja  in nastavite trajanje kuhinjske ure s senzorji , da skrajšate čas,  da ga podaljšate.



Programirani čas lahko kadar koli spremenite. Če želite to narediti, uporabite senzor , nato uporabite senzorja  ali .

Po preteku nastavljenega časa kuhanja se vklopi zvočni signal. Lahko ga izklopite tako, da se dotaknete poljubnega senzorja. Alarm se avtomatično izklopi po 30 sekundah.







Če želite kuhinjsko uro izklopiti prej, uporabite senzor , nato se dotaknite in držite senzor  skrajšajte čas na "00" ali se dotaknite in držite senzor podaljšanega časovnika  in istočasno zmanjšajte senzor časovnika .

Funkcija Premor

S pomočjo te funkcije lahko v izbranem trenutku zaustavimo delovanje plošče in se nato vrnemo na prejšnje nastavitve.

Za aktiviranje funkcije premora mora biti vključeno vsaj eno kuhalno polje.

Dotaknite se senzorja . Na vseh zaslonih grelnih polj se bo prižgal simbol . Ko je grelno polje vroče bo simbol  izmenjaje utripal s črko „H“ ali „h“, odvisno od višine temperature polja (indikator preostale toplote).

Za izklop funkcije Premor znova pritisnite senzor . Na ekranih grelnih polj se prižgejo nastavitve, ki so bile nastavljene pred vklopom te funkcije.

Funkcija Premor zadrži odštevanje časa ure

Funkcija Premor ne zaustavi odštevanja kuhinjske ure

UPORABA

Funkcija Bridge

Zahvaljujoč funkciji Bridge lahko nadzorujete dve grelni polji plošče kot eno samo povečano cono gretja. Funkcija Bridge je zelo priročna in omogoča uporabo daljših ovalnih posod.

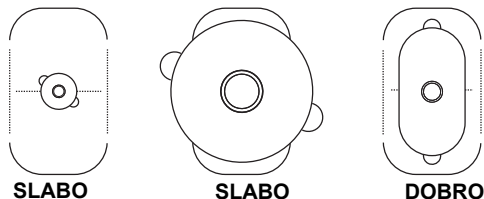

Da bi vklopili funkcijo Bridge:

- Vključite ploščo
- Na desno/levo grelni polje postavite ovalno posodo – ta mora pokrivati obe grelni polji.
- Posoda je avtomatično odkrita, funkcija Bridge pa je aktivirana, kar nakazuje simbol „“



Če v preteku 15 sekund ne izberete grelne moči, bo funkcija Bridge dezaktivirana.

- S premikanjem prsta po senzorju spremembe grelne moči nastavite zeleno grelno moč

Od tega trenutka dalje upravljamo z dvema grelnima poljema s pomočjo enega senzorja.



Funkcijo Bridge lahko kadar koli vklopite in izklopite Bridge.

Če želite vklopiti funkcijo Bridge, se dotaknite senzorja (6). Na zgornjem ekranu se prikaže simbol „“ na spodnjem ekranu pa se pojavi številka „00“. Nato s premikanjem prsta po senzorju spremembe grelne moči nastavimo zeleno grelno moč. Če želite vklopiti funkcijo Bridge, se dotaknite senzorja (6). Na ekranih se prikaže številka „00“. Od tega trenutka naprej delujeta posebej.

Programi za vzdrževanje temperature

Kuhalna plošča je opremljena s posebnimi programi, ki omogočajo kuhanje pri nastavljeni temperaturi ob čim manjši porabi energije.

Dostopni so štiri programi:

- 40 - Topljenje
Program, namenjen topljenju tablice čokolade in masla.
Maslo ali čokolado damo v ponev na sobno temperaturo in nato vključimo program 40.
- 70 – Pogrevanje
Program, namenjen pogrevanju goste hrane, kot je juhe ali omake.
Lonc z živili postavimo na grelni polje in zanj vključimo program 70. Program 70 se aktivira z vrednostjo temperature 70 st. C .

UPORABA

- 90 – Pogrevanje/Kuhanje
Program, namenjen pogrevanju in kuhanju redke hrane ali vode.
Posodo z živilo postavimo na grelno polje in zanj vključimo program 90. Program 90 se aktivira pri vrednosti temperature 90 stopinj. C .
- Žar
Program namenjen pečenju na žaru, torej jedem, ki zahtevajo visoke temperature.
Na grelno polje postavite ponve ali namenski pekač za žar in zanj vključite program. Program Žar je aktiviran s temperaturo 200 st. C

Aktivacija programa vzdrževanja temperature.

- Posodo namestite na grelno polje
- Aktivirajte grelno polje, na katerega ste postavili posodo
- Aktivirajte izbrani temperaturni program



Vrednosti temperatur so okvirne in se lahko razlikujejo glede na količino, vrsto obremenitve, vrsto uporabljene posode.

Napa - Para in delovanje *

Za aktiviranje postopka brezžične povezave med kuhalno ploščo in nabo držite senzor za samodejni način delovanja 3 sekunde. Nad senzorjem začne utripati simbol (📶). Ko je kuhalna plošča pravilno priključena na nabo, simbol (📶) ves čas sveti.



Samodejni način delovanja nape – način, pri katerem se moč ventilatorja nape samodejno nastavi glede na intenzivnost kuhanja. Za aktiviranje samodejnega načina nape pritisnite senzor (📶).

Nad senzorjem se prižge dioda. Upoštevajte, da je zagon samodejnega načina možen le, če je bila kuhalna plošča predhodno pravilno priključena na nabo. Če želite izklopiti samodejni način, uporabite senzor (📶). Dioda nad senzorjem se ugasne.

S pomočjo senzorjev (^) in (v) je možno ročno upravljati moč ventilatorja nape. Uporaba senzorjev bo izklopila samodejni način nape.



Uporabo temperaturnih programov priporočamo za posode, ki so vsaj do polovice napolnjene s hrano.

Priporočamo uporabo temperaturnih programov na hladnem grelnem polju.

*odvisno od modela

PRAKTIČNI NASVETI

Tabele s primeri nastavitvev plošče

FUNKCIJA	UPORABA	JED	ČAS (MIN)	VELIKOST PORCIJE
Melt 40*	Topljenje čokolade	Brownie / Čokoladni fondant	10	300 g
Melt 40*	Zamrzovanje izdelkov	Svinjski vrat / poljski bigos	60	1 kos pribl. 800 g
Melt 40*	Vzhajanje kvašenega testa	Kvašeno pecivo	40	1 kg
Simmer 70*	Kuhanje mesa in klobas v pari	Svinjski kotlet začimbami	60	1 kg
Simmer 70*	Sous vide	Piščančji file sous-vide	60	1 kos 200 g
Simmer 70*	Regeneracija / vzdrževanje temperature	Golaž juha	30	2 l
Simmer 70*	Pogrevanje	Mleko za kosmiče	10	0,5 l
Cook 90*	Zdrav zajtrk	Ovsena kaša	20	0,5 l
Cook 90*	Juha	Kokošja juha	150	4 l
Cook 90*	Kuhanje	Poširana jajca	12	2 kosa jajc l
Žar**	Žar	Zrezek na žaru - Entrecote	6	1 kos 300 g
Žar**	Stir-fry	Piščanec z zelenjavo in rezanci	8	1 porcija pribl. 400 g
Žar**	Globoko cvrtje	Zelenjava v tempuri	6	300 g

*simbol odvisen od modela

** ne nastopa pri vsakem modelu

ČIŠČENJE IN VZDRŽEVANJE

Skrb uporabnika za redno vzdrževanje plošče v čistem stanju in za ustrezno drugo vzdrževanje pomembno vpliva na dolžino njenega brezhibnega delovanja.



Za čiščenje keramičnega stekla obvezujejo ista pravila kot v primeru steklenih površin. Nikoli ne uporabljajte abrazivnih ali agresivnih čistil in praškov za drgnjenje, kot tudi ne gobic z grobo površino.

Prav tako ne smemo uporabljati naprav za čiščenje s paro.

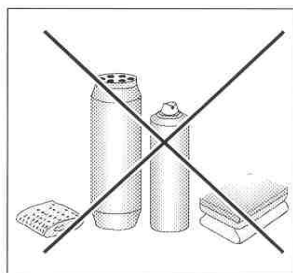

Čiščenje po vsaki uporabi

- **Rahlo, nezažgano umazanijo** odstraniti z vlažno krpico brez uporabe čistilnega sredstva. Uporaba sredstva za pomivanje posode lahko povzroči pojav modrikastih prebarvitev. Te trdovratne madeže ni vedno možno odstraniti pri prvem čiščenju, četudi se uporabi posebno čistilno sredstvo.
- **Močno sprijeto umazanijo odstranjevati z ostrim strgalom.** Nato grelno površino prebrisati z vlažno krpo.

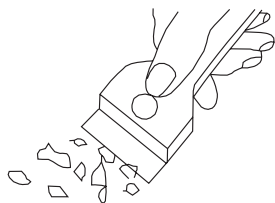

Strgalo za čiščenje plošče

Odstranjevanje madežev

- **Svetle lise bisernih odtenkov (sledí aluminija)** je možno odstraniti z ohlajene grelne plošče z uporabo posebnega čistilnega sredstva. Ostanke apnenca (npr. po prekipeli vodi) lahko odstranimo s kisom ali posebnim čistilnim sredstvom.
- Pri odstranjevanju sladkora, živil vsebujočih sladkor, plastike in aluminijastih folij se ne sme izklopiti danega grelnega polja! Treba je takoj z ostrim strgalom temeljito postrgati ostanke (v vročem stanju) z vročega grelnega polja. Po odstranitvi nesnage lahko izklopite ploščo in nato že ohlajeno ploščo do konca očistite s specialnim čistilnim sredstvom.

Specialna čistilna sredstva je možno kupiti v trgovinah z blagom za gospodinjske potrebe, v specializiranih elektrotehničnih trgovinah, drogerijah, v trgovinah s prehrabnenimi artikli in v salonih kuhinj. Ostra strgala je možno kupiti v hobi trgovinah ter v trgovinah z gradbeno opremo, kot tudi v trgovinah s pleskarskimi pripomočki.

ČIŠČENJE IN VZDRŽEVANJE

Nikoli ne nanašajte čistilnega sredstva na vročo ploščo. Najbolje je, če pustite, da se čistilna sredstva posušijo in šele potem obrišete na mokro. Po potrebi možne ostanke čistilnega sredstva obrišite z vlažno krpo pred ponovnim segretjem plošče. V nasprotnem primeru lahko učinkujejo razžirajoče.

V primeru nepravilnega ravnanja s keramično ploščo ne odgovarjamo iz naslova garancije!

▶ Periodični pregledi

Poleg opravil s ciljem tekočega vzdrževanja plošče v čistem stanju je treba:

- izvajati periodične kontrole delovanja krmilnih elementov in delovnih sklopov plošče. Po poteku garancije je treba vsaj enkrat na dve leti v servisu naročiti opravitev tehničnega pregleda plošče,
- odstraniti ugotovljene napake v delovanju,
- opraviti periodična vzdrževalna opravila na delovnih sklopih plošče.

Pozor!

Če iz kakršnega koli razloga ni možno več upravljati plošče ko je le-ta vklopljena, je treba izklopiti glavno izklopno stikalo ali odviti ustrezno varovalko in se obrniti na servis.

Pozor!

V primeru nastanka razpok ali nalomov keramične plošče je treba le-to takoj izklopiti in jo odkopiti od omrežja. V ta namen je treba odklopiti varovalko ali izvleči vtič iz vtičnice. Nato je treba kontaktirati servis.

Pozor!

Kakršna koli popravila in regulacijska opravila sme izvajati izključno ustrezni servis ali inštalater z ustreznimi dovoljenji.

RAVNANJE V PRIMERIH OKVAR

V vsaki situaciji okvare je treba:

- izklopiti delovne sklope plošče
- odklopiti električno napajanje
- prijaviti potrebo popravila
- nekatere drobne napake lahko uporabnik sam odpravi tako, da sledi navodilom v spodnji tabeli, preden se obrnete na službo za stranke proizvajalca ali na servis, opravite preveritve po zaporednih točkah v tabeli.

PROBLEM	VZROK	POSTOPEK
Ko ga poskušate vklopiti, na zaslonu zasveti simbol "L"	Vklopljena blokada nadzorne plošče.	Izklopite blokado nadzorne plošče tako, da držite senzor za blokado 3 sekunde.
Naprava se po pritisku na senzor za vklop ne vklopi.	Prekratek čas ste držali senzor za vklop.	Držite senzor za vklop 3 sekunde.
	Umazana/mokra nadzorna plošča ali zakriti senzorji	Očistite nadzorno ploščo, odstranite predmete, ki zakrivajo senzorje.
	Ni napajanja	Preverite varovalke hišne napeljave
	Zunanje motnje.	Napravo za 120 sekund odklopite iz električnega omrežja tako, da odklopite napajalni tokokrog v omarici z varovalkami.
Med delovanjem naprava odda dolg zvočni signal in se izklopi.	Varnostni postopek začne delovati.	Očistite nadzorno ploščo, odstranite predmete, ki zakrivajo senzorje.
Po vklopu se naprava sama izklopi.	Nobena funkcija naprave ni bila aktivirana.	Po vklopu naprave takoj aktivirajte zelene funkcije.

RAVNANJE V PRIMERIH OKVAR

Kuhalno polje se je samo izklopilo.	Sprožila se je zaščita maksimalnega časa delovanja.	Ponovno vključite kuhhalno polje in nastavite stopnjo kuhanja.
Med kuhanjem se slišijo zvoki	Običajno delovanje izdelka. Zvoki so odvisni od uporabljenih posod in nastavitve moči	
Na ekranu kahalnega polja se prikaže simbol h ali H	Pravilno delovanje naprave. Simbola h in H označujeta, da je kuhhalno polje toplo/vroče in je potrebna posebna pazljivost.	
Na ekranu kahalnega polja se prikaže simbol F0	Napajalna napetost izdelka je prenizka.	Obrnite se na dobavitelja električne energije
Na ekranu kahalnega polja se prikaže simbol F1	Napajalna napetost izdelka je previsoka	Obrnite se na dobavitelja električne energije
Na prikazovalniku kahalnega polja se prikaže simbol F2	Sprožila se je zaščita elektronskega sistema.	Preverite, ali odprtina hladilnega ventilatorja ni zamašena.
Na prikazovalniku kahalnega polja se prikaže simbol F3	Aktivirana je zaščita kahalnega polja.	Odstranite posodo s kahalnega polja in počakajte, da se simbol F3 ugasne.
Na zaslonu kahalnega polja se prikaže simbol F4, F5, F6, F7, F8, F9.	Zunanje motnje.	Stroj za 120 sekund odklopite iz električnega omrežja tako, da odklopite napajalni tokokrog v omarici z varovalkami.
Počena keramična plošča	Nevarnost! Napravo takoj izključite iz električnega omrežja tako, da odklopite napajalni tokokrog v omarici z varovalkami. Obrnite se na najbližji servis.	

TEHNIČNI PODATKI

Nazivna napetost	220-240V/380-415 V ~50/60 Hz 2N
Nazivna moč plošče:	7,35 kW
Tip:	PB*4VI543FTB4SACUUt KMI 776 660 C KMI 776 660 F KMI 754 200 C
Moč indukcijskih grelnih polj:	
- indukcijsko grelna polje: 190x220 mm	2200 W
- indukcijsko grelna polje Booster: 190x220 mm	3000 W
Premer [mm]:	592 x 522 x 49
Teža [kg]:	cca. 7,8

Izpolnjuje zahteve standardov EN 60335-1; EN 60335-2-6 obvezujočih v Evropski uniji.

Poraba energije v načinu pripravljenosti [W]	-
Poraba energije v načinu izklopa [W]	0,5
Poraba energije v stanju pripravljenosti ob priključitvi na omrežje [W]	-
Čas samodejnega preklopa v način pripravljenosti/izklopa [min].	1
