

WTA 14305 W

BEDIENUNGSANLEITUNG

DE

TROCKNER

*Bitte lesen Sie diese Bedienungsanleitung aufmerksam durch, bevor Sie das
Gerät in Betrieb nehmen!*

INHALT

Grundlegende Informationen.....	3
Sicherheitsanweisungen.....	4
Installierung des Trockners.....	7
Anzeige und Bedienfeld.....	11
Fehlerbehebung.....	14
Wartung und Reinigung.....	16
Technische Daten.....	18
Produktdatenblatt.....	19



Gemäß der europäischen Richtlinie **2012/19/EU** und den polnischen Rechtsvorschriften über Elektro- und Elektronikaltgeräte, trägt dieses Gerät das Symbol des durchgestrichenen Abfallcontainers.

Das Symbol weist darauf hin, dass das Gerät nach dem Gebrauch nicht zusammen mit anderem Hausmüll entsorgt werden darf.

Der Benutzer muss das Gerät an eine Sammelstelle für gebrauchte Elektro- und Elektronikgeräte übergeben. Die Sammelbetriebe, einschließlich lokaler Sammelstellen, Läden und örtlichen Abteilungen der Behörden verfügen über Recyclingsysteme. Die richtige

Handhabung von elektrischen und elektronischen Altgeräten trägt dazu bei, Gefahren für Umwelt und Gesundheit durch gefährliche Bestandteile sowie durch falsche Lagerung und Verwertung solcher Geräte zu vermeiden.

GRUNDLEGENDE INFORMATIONEN

Sehr geehrter Kunde!

Von heute an ist TROCKNEN leichter denn je. Ihr Amica-TROCKNER ist besonders benutzerfreundlich und äußerst leistungsstark. Wenn Sie diese Anleitung gelesen haben, wird Ihnen die Bedienung des Geräts sehr leicht fallen.

Vor der Verpackung und dem Versand durch den Hersteller wurde das Gerät gründlich auf Sicherheit und Funktionalität geprüft. Es ist möglich, dass von diesen Tests noch etwas Feuchtigkeit oder Wasser im Gerät ist.

Bevor Sie das Gerät in Betrieb nehmen, lesen Sie bitte diese Bedienungsanleitung aufmerksam durch.

Indem Sie diese Anleitungen gewissenhaft befolgen, werden Sie Probleme bei der Benutzung des Geräts vermeiden.

Heben Sie diese Bedienungsanleitung unbedingt auf und verwahren Sie sie an einem sicheren Ort, so dass Sie sie jederzeit konsultieren können.

Halten Sie sich genau an diese Anleitungen, um mögliche Unfälle zu vermeiden.



Wichtig!

Dieser Trockner ist nur für den Haushaltsgebrauch und zum Trocknen von Textilien und Kleidung bestimmt.

Sorgen Sie dafür, dass das Gerät waagrecht steht, ehe Sie es an eine Steckdose anschließen. Der Hersteller behält sich das Recht vor, Änderungen vorzunehmen, die den Betrieb des Geräts nicht beeinflussen.

Benutzung

- Lesen Sie die folgenden Anleitungen aufmerksam durch, bevor Sie das Gerät in Betrieb nehmen.
- Benutzen Sie das Gerät nie im Außenbereich oder in einer Umgebung, wo die Temperatur unter den Gefrierpunkt fallen kann.
- Das Gerät sollte nicht von Kindern oder Personen, die die Anleitungen nicht gelesen haben, bedient werden.

Wichtig! Temperaturen unter 0°C können das Gerät beschädigen!

Wenn das Gerät bei Temperaturen unter null gelagert oder transportiert wird, lassen Sie es für 8 Stunden bei einer Temperatur von über 0°C aufwärmen, bevor Sie es in Betrieb nehmen.

Erklärung des Herstellers

Der Hersteller erklärt hiermit, dass das Gerät die Anforderungen der folgenden europäischen Richtlinien erfüllt:

- Niederspannungsrichtlinie **2014/35/EU**,
 - Richtlinie über die elektromagnetische Verträglichkeit (EMV) **2014/30/EU**,
- und mit dem **CE**-Kennzeichen versehen wurde, sowie dass eine Konformitätserklärung ausgestellt und den Marktüberwachungsbehörden zur Verfügung gestellt wurde.
-

SICHERHEITSHINWEISE

1. Einzigartig und luxuriös: Frontlader mit attraktivem Design.
2. Elektronische Steuerung: Einfache und bequeme Bedienung durch elektronische Steuerung. Das Gerät reguliert beim Trocknen automatisch die Temperatur.
3. Große Türöffnung: Sie können den Trockenvorgang durch das Türfenster gut beobachten.
4. Tür öffnet um 180°: Der große Öffnungswinkel ist sehr praktisch, um Wäsche in den Trockner zu füllen oder herauszunehmen.
5. Cleveres Design: Hohe Kapazität und einzigartiges Design vereint mit Staub-, Feuchtigkeits- und Vibrationschutzfunktionen für lange Lebensdauer und geräuscharmen Betrieb.
6. Benutzen Sie den Trockner nicht für mit industriellen Chemikalien gereinigte Wäsche.
7. Den Flusenfilter regelmäßig reinigen.
8. Vermeiden Sie, dass sich Flusen um den Wäschetrockner ansammeln.
9. Sorgen Sie für gute Lüftung, um den Rückfluss von Gasen aus anderen brennstoffbetriebenen Geräten oder von offenen Feuern in den Raum zu vermeiden.
10. Benutzen Sie das Gerät nicht zum Trocknen schmutziger Wäsche.
11. Mit Substanzen wie Speiseöl, Aceton, Alkohol, Benzin, Petroleum, Fleckenentfernern, Terpentin, Wachs oder Wachsentsfernern verschmutzte Gegenstände müssen vor dem Trocknen im Trockner in warmem Wasser mit einer zusätzlichen Menge Waschmittel gewaschen werden.

SICHERHEITSHINWEISE

12. Gegenstände aus Schaumgummi (Latexschaum), Bademützen, wasserfeste Stoffe, gummierte Kleidung oder Kissen mit Gummifüllung dürfen nicht im Trockner getrocknet werden.

13. Weichspüler und ähnliche Produkte müssen gemäß den jeweiligen Gebrauchsanleitungen verwendet werden.

14. Im letzten Gang des Trockenvorgangs heizt der Trockner nicht mehr (Kühlphase), damit die Wäsche abkühlt und nicht beschädigt wird.

15. **WARNUNG:** Schalten Sie den Trockner nie vor Ende des Trockenvorgangs aus, es sei denn Sie nehmen die Wäsche sofort heraus und hängen sie zum Auskühlen auf.

16. Die Abluft darf nicht in einen Kamin geleitet werden, der für den Abzug von Verbrennungsgas aus mit Gas oder anderen Brennstoffen betriebenen Geräten dient.

17. Das Gerät darf nicht so hinter einer abschließbaren Tür, einer Schiebetür oder einer Tür mit dem Scharnier auf der dem Trockner gegenüberliegenden Seite installiert werden, dass die Tür nicht vollständig geöffnet werden kann.

18. Mit Öl verschmutzte Wäsche kann sich, besonders bei der in einem Wäschetrockner erzeugten Hitze, von selbst entzünden. Durch die Wärme wird eine Oxidationsreaktion im Öl verursacht. Oxidation erzeugt Hitze. Wenn die Hitze nicht entweichen kann, kann die Wäsche so heiß werden, dass sie sich entzündet. Stapeln oder gehäuftes Einfüllen von ölverschmutzten Stoffen kann die Wärmeabfuhr behindern und eine Brandgefahr verursachen.

SICHERHEITSHINWEISE

19. Sollte es sich nicht vermeiden lassen, mit Pflanzenöl, Speiseöl oder Haarpflegeprodukten verschmutzte Stoffe im Wäschetrockner zu trocknen, müssen diese erst in heißem Wasser mit zusätzlichem Waschmittel gewaschen werden. So können Sie die Gefahr mindern, jedoch nicht völlig ausschließen.

20. Kippen Sie das Gerät bei Normalbetrieb und Wartung nicht um.

21. Entfernen Sie jegliche Gegenstände, wie Feuerzeuge und Streichhölzer, aus den Taschen.

22. Das Gerät kann von Kindern im Alter von mindestens 8 Jahren oder körperlich, geistig oder sensorisch Behinderten, sowie von Personen, die im Umgang mit dem Gerät unerfahren oder nicht mit dem Gerät vertraut sind, bedient werden, vorausgesetzt, sie werden dabei überwacht und wurden in der sicheren Bedienung des Geräts unterwiesen und sind sich der damit verbundenen Gefahren vertraut. Stellen Sie sicher, dass Kinder nicht mit dem Gerät spielen. Es sollte Kindern nicht erlaubt werden, das Gerät zu reinigen oder zu warten.

Kindern im Alter von unter 3 Jahren müssen von dem Gerät ferngehalten oder in dessen Nähe ständig überwacht werden.

23. Bei Geräten mit Lüftungsöffnungen im unteren Bereich ist darauf zu achten, dass die Öffnungen nicht von einem Teppich blockiert werden.

24. Sollte das Netzkabel beschädigt sein, muss es vom Hersteller, einem Servicetechniker bzw. entsprechend qualifizierten Personen ausgetauscht werden, um Gefahren zu vermeiden.

25. Das Gerät ist nur für den Betrieb im Innenbereich bestimmt.

26. Die Öffnungen dürfen nicht von einem Teppich blockiert werden.

INSTALLIERUNG DES TROCKNERS

I. Das Gerät installieren

Eigenschaften und Komponenten

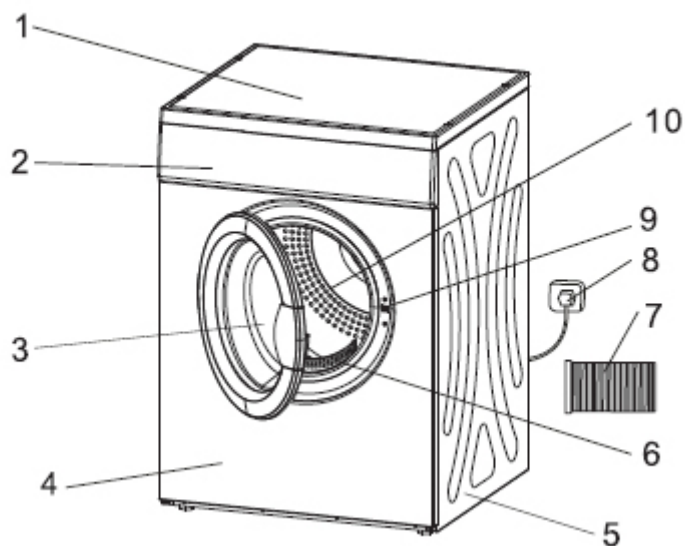

1. Obere Abdeckung
2. Bedienfeld
3. Tür
4. Vorderwand
5. Seitenwand
6. Filter
7. Schlauch
8. Netzstecker
9. Schalter
10. Trocknertrommel

INSTALLIERUNG DES TROCKNERS

II. Vor der Inbetriebnahme des Geräts

Der erste Schritt: Stromquelle und Erdung.

Der Trockner wird mit Wechselstrom mit Nennspannung und Nennfrequenz betrieben. Bei Spannungsschwankungen innerhalb von 6% der Nennspannung kann der Trockner normal funktionieren. Im Hinblick auf Komfort und Sicherheit sollte der Trockner an eine dafür vorgesehene Steckdose neben dem Trockner angeschlossen werden. Die Abbildung unten zeigt die Anschlussmethode.

Nehmen Sie im Interesse der Sicherheit so bald wie möglich alle in Bezug auf die oben genannten Regeln und Vorschriften notwendigen Änderungen und Verbesserungen vor.

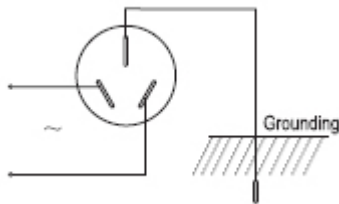

Hinweise:

Um eine falsche Installation oder Benutzung der Steckdose zu vermeiden, sowie um die sichere Stromversorgung zu gewährleisten, müssen Steckdose und Erdungskabel von einem Elektriker installiert werden. Die Netzleitung des Trockners verwendet eine Sternschaltung. Sollte das Netzkabel beschädigt sein, muss es vom Hersteller, einem Servicetechniker bzw. entsprechend qualifizierten Personen ausgetauscht werden, um Gefahren zu vermeiden. Verbinden Sie den Schutzleiter nie mit dem Neutralleiter, sonst steht das Gehäuse des Geräts unter Strom und es besteht Stromschlaggefahr.

INSTALLIERUNG DES TROCKNERS

III. Anschluss an die Stromversorgung













Dieses Produkt ist ein elektronisches Gerät von Typ I. Bitte beachten Sie die folgenden Sicherheitsrichtlinien:

1. Das Gerät muss an ein geerdetes Netzkabel angeschlossen werden und darf nicht mit anderen Versorgungsnetzen, wie Wasser- oder Gasleitungen, in Verbindung geraten. Gehen Sie sicher, dass die einzelnen Leiter richtig angeschlossen sind.

2. Benutzen Sie bitte eine den nationalen Normen entsprechende 10A-Steckdose.

Nehmen Sie im Interesse der Sicherheit so bald wie möglich alle in Bezug auf die oben genannten Regeln und Vorschriften notwendigen Änderungen und Verbesserungen vor.

Achten Sie bitte auf die Kleideretiketten, die möglicherweise das Trocknen in einem Wäschetrockner verbieten und folgende Symbole enthalten:

Trocknen 	Normal 	Nicht im Trommelrockner trocknen 	Nicht trocknen 
Trocknen auf der Leine/zum Trocknen aufhängen 	Tropfnass trocknen 	Liegend trocknen 	Im Schatten trocknen 
Chemische Reinigung 	Nicht chemisch reinigen 	Normale chemische Reinigung mit einem Lösungsmittel 	Normale chemische Reinigung nur mit Lösungsmittel auf Petroleumbasis 

INSTALLIERUNG DES TROCKNERS

IV. Einfache Installation

Schritt 1: Der Trockner sollte in einem gelüfteten Raum mit mindestens 10 cm Abstand von der Wand aufgestellt werden. Wird der Trockner z.B. in einem Badezimmer aufgestellt, gehen Sie sicher, dass sich im Bereich von 1,5 m vor dem Trockner keine Hindernisse befinden. Sorgen Sie für gute Lüftung.

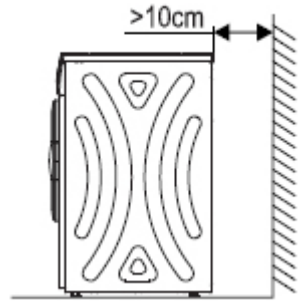

Schritt 2: Die waagerechte Ausrichtung: Befestigen Sie einen schweren Gegenstand an einer Schnur an der Vorderseite und beiden Seiten des Trockners. Siehe untenstehende Abbildung. Wenn $A=A'$, $B=B'$, steht der Trockner waagrecht.

Schwerer Gegenstand

Hinweis:

Wenn der Trockner nicht waagrecht steht (der Neigungswinkel ist größer als 2°), wird der Trockner unausgeglichen arbeiten oder gar nicht funktionieren.

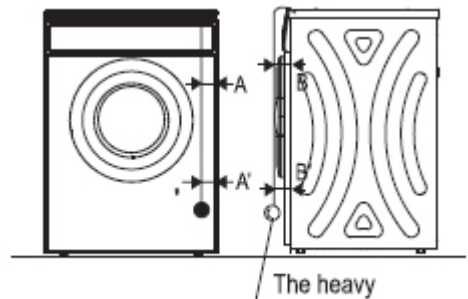

Montagehinweise:

- Installieren Sie den Trockner nicht im Außenbereich oder an einer Niederschlägen ausgesetzten Stelle;
- Stellen Sie den Trockner nicht mit der Rückseite in der Nähe eines Vorhangs auf;
- Platzieren Sie den Trockner nicht in der Nähe von Gas oder entzündlichen Substanzen.

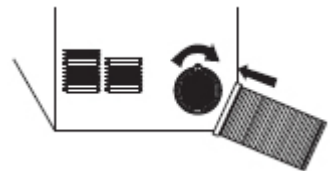

Schritt 3: Den Schlauch montieren:

- Schließen Sie ein Ende des Schlauches an den Abzug an und machen Sie ihn fest.
- Schließen Sie das andere Ende des Schlauches an den Abzug nach außen an. Richten Sie sich nach den untenstehenden Abbildungen, um den Schlauch richtig anzuschließen.

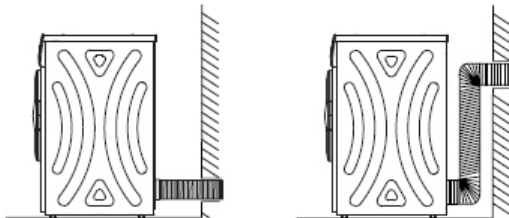

ANZEIGE UND BEDIENFELD

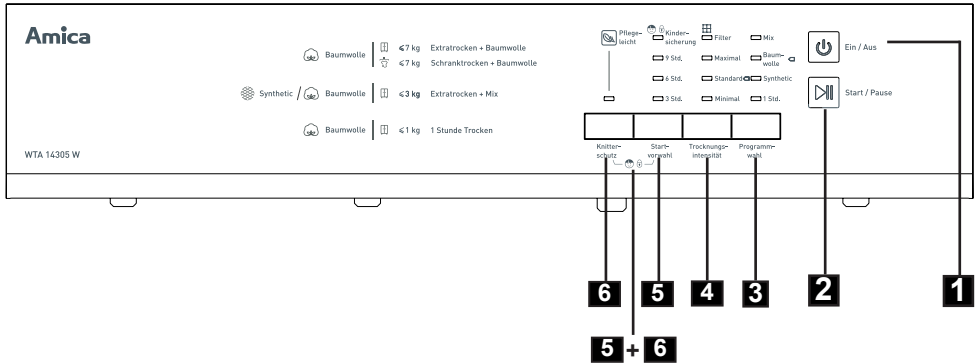

1. An/Aus
2. Start/Pause
3. Programm (Mix/Baumwolle/Synthetik/1 Stunde)
4. Trockengrad (Extra/Schrank/Leicht)
5. Verzögerung (9 Std./6 Std./3 Std.)
6. Knitterschutz
- 5 + 6. Kindersicherung

Hinweis:











1. Drücken Sie die [Programm]-Taste, um das gewünschte Programm zu wählen.
2. Drücken Sie die [Trockengrad]-Taste, um das gewünschte Programm zu wählen.
3. Drücken Sie die [Knitterschutz]-Taste, um die Knitterschutzfunktion zu starten.
4. Drücken Sie die Start/Pause-Taste.
5. Drücken Sie die [Verzögerung]-Taste, um den Beginn des Trockenvorgangs zu verzögern.
6. Falls nötig, drücken und halten Sie die [Knitterschutz] und [Verzögerung]-Tasten gleichzeitig für 3 Sekunden, um die Kindersicherung zu aktivieren.
7. Wenn der Trockenvorgang abgeschlossen ist, ertönt ein Signalton. Drücken Sie die [An/Aus]-Taste und ziehen Sie das Netzkabel.
8. Reinigen Sie Filter, Gehäuse und inneren Kanal.
9. [] Dieses Symbol bezeichnet das energieeffizienteste „Standard-Baumwollprogramm“, das zum Trocknen normaler Baumwollwäsche bei Nennkapazität am geeignetsten ist.
10. Nachdem der Trockner angehalten hat, reinigen Sie den Flusenfilter, wenn die „Filter“-Leuchte blinkt.

ANZEIGE UND BEDIENFELD

Bedienung des Geräts

1. Schleudern Sie die Wäsche gründlich in der Waschmaschine, bevor Sie sie im Trockner trocknen. Schleudern bei hoher Geschwindigkeit reduziert die Trockenzeit und spart Energie.
2. Sorgen Sie für einheitliche Trocknung, indem Sie die Wäsche nach Stoffsorte und Trockenprogramm sortieren.
3. Schließen Sie vor dem Trocknen alle Reißverschlüsse, Haken und Ösen, Knöpfe, Stoffgürtel etc.
4. Übertrocknen Sie die Kleidung nicht, da sie dadurch leicht knittern kann.
5. Benutzen Sie das Gerät nicht zum Trocknen von Gegenständen, die Gummi oder ähnliche elastische Stoffe enthalten.
6. Die Tür kann erst geöffnet werden, wenn das Trockenprogramm abgelaufen ist. Dadurch soll verhindert werden, dass sich der Benutzer an heißem Dampf oder heißer Luft verbrennt.
7. Reinigen Sie den Flusenfilter und leeren Sie den Kondenswasserbehälter nach jedem Gebrauch, um Verlängerungen der Trocknungszeit und erhöhten Energieverbrauch zu vermeiden.
8. Benutzen Sie den Trockner nicht zum Trocknen von chemisch gereinigter Kleidung.

Referenzgewicht für getrocknete Kleidung

Mäntel (ca. 800 g) 	Jacken (ca. 800 g Baumwolle) 	Jeans (ca. 800 g) 	Decken (ca. 900g Baumwolle) 
Betttücher (ca. 600g Baumwolle) 	Arbeitskleidung (Ober- und Beinbekleidung) (ca. 1120g Baumwolle) 	Schlafanzüge (ca. 200g) 	Hemden/Blusen (ca. 300g Baumwolle) 
T-Shirts (ca. 180g Baumwolle) 	Unterhosen, Slips (ca. 70g Baumwolle) 	Socken (ca. 50g Fasermisschungen) 	

Trocknungsempfehlungen

Art der Kleidung	Ungefähre Restfeuchtigkeit	Kapazität (kg)	Programme	Trocken-grad	Anmerkung
Baumwolle	70%	7/3,5	Baumwolle	Extra	Bitte wählen Sie das passende Programm und den Trocken-grad je nach Umfang und Art der Befüllung.
	60%	7/3,5	Baumwolle	Standard	
Mix	70%	7/3,5	Mix	Extra	
	60%	7/3,5	Mix	Standard	
Synthetik	50%	3,5/1	Synthetik	Extra	
	40%	3,5/1	Synthetik	Standard	
Baumwolle	-----	1	1 Std.	-----	

Hinweis:

1. Die Kühlluftfunktion bedeutet, dass für 3 Minuten vor Ende des Trockenvorgangs nur Kühlluft zirkuliert. (Außer bei dem 1-Stunde-Programm, bei dem für 10 Minuten Kühlluft zirkuliert.)
2. Wenn die Knitterschutzfunktion gewählt wird, verlängert sich der Knitterschutzvorgang auf 2 Stunden; ohne diese Option dauert er 30 Minuten.
3. Umgebungstemperatur und Luftfeuchtigkeit haben einen Einfluss auf die Trocknungszeit.
4. Prüfen Sie das Kleideretikett und wählen Sie entsprechend den Angaben die richtige Temperatur und Trocknungsdauer.

Empfehlung: Wenn die Befüllung nicht mehr als 1kg wiegt, wählen Sie bitte das 1-Stunde-Programm.

FEHLERBEHEBUNG

Problem	Ursache	Lösung
Das Gerät startet nicht.	Stromausfall. Der Stecker ist nicht richtig angeschlossen. Die Last ist zu groß. Die Temperatursicherung wurde aktiviert.	Warten Sie, bis der Strom wieder da ist. Prüfen Sie die Steckdose, vergewissern Sie sich, dass der Stecker richtig angeschlossen ist. Die zu trocknende Wäsche muss in einer Waschmaschine geschleudert werden und das Gewicht der Befüllung darf nicht höher als 6 kg sein. Testen Sie die Temperatursicherung.
Das Gerät überhitzt	Der Flusenfilter ist verschmutzt oder verstopft. Lufteinlass oder Abluftkanal sind verschmutzt oder verstopft.	Flusenfilter reinigen. Abluftkanal reinigen.
Wäsche ist zu trocken.	Der Trockner ist zu voll. Die Wäsche wird nach Ende des Trockenvorgangs im Trockner gelassen. Die Wäsche ist nicht richtig sortiert. Die Temperatur ist zu hoch eingestellt.	Gehen Sie sicher, dass der Trockner nicht zu voll ist. Nehmen Sie die Wäsche sofort heraus, wenn der Trockenvorgang abgeschlossen ist. Beachten Sie die Pflegeanweisungen auf den Kleideretiketten.
Die Wäsche läuft ein.	Wäsche ist zu trocken.	Beachten Sie die Pflegeanweisungen auf den Kleideretiketten. Nehmen Sie die Kleidung heraus, während sie noch leicht feucht ist, und hängen Sie sie zum Trocknen auf.
Fusselbildung auf der Kleidung	Auf bestimmten Kunststofffasern ist Fusselbildung normal.	Wenden Sie Futterstoff nach außen, um die Reibung zu reduzieren.

Typische Geräusche, während das Gerät in Betrieb ist.

- Vibrationsgeräusche: schwere, nasse Wäsche in der Trommel verursacht Geräusche.
- Dumpfes Pochen: während des Trockenvorgangs erzeugt das Gerät Dampf, der beim Austreten aus dem Rohr ein dumpfes Pochen verursacht.

Fehlercodes

Fehlercode	Beschreibung	Ursache	Folge	Ausfallanzeige
E3	Fehler des Temperatursensors	Der Schaltkreis des Temperatursensors ist unterbrochen oder die Leiterplatte ist defekt	Das Programm stoppt und das Gerät geht in den Störungsmodus	3 Std.- und 6 Std.-LED blinken
E4	Fehler des Temperatursensors	Der Temperatursensor ist kurzgeschlossen oder die Leiterplatte ist defekt	Das Programm stoppt und das Gerät geht in den Störungsmodus	3 Std.- und 6 Std.-LED blinken

WARTUNG UND REINIGUNG

Reinigung des Filters

1). Reinigen Sie den Flusenfilter vor jedem Gebrauch. Nehmen Sie den Flusenfilter heraus, indem Sie in gerade nach oben ziehen.

2). Reinigung des Filters

Wischen Sie den Filter mit einem Tuch ab.

3). Setzen Sie den Filter wieder ein.

Wenn Sie den Filter mit einem feuchten Tuch reinigen oder mit Wasser abwaschen, trocknen Sie den Filter sorgfältig ab, bevor Sie ihn wieder einsetzen.



Reinigung des Gehäuses und der Trommel.

Verwenden Sie ein weiches, feuchtes Tuch, um das Gehäuse des Geräts und die Trommel zu reinigen.

1. Spülen Sie das Gerät nicht mit einem direkten Wasserstrahl ab.

2. Verwenden Sie zur Reinigung des Geräts keine Scheuermittel.

3. Wischen Sie das Geräte nicht mit Benzin oder Alkohol ab.

Lassen Sie nach der Reinigung der Trommel die Tür offen, um frische Luft herein zu lassen.

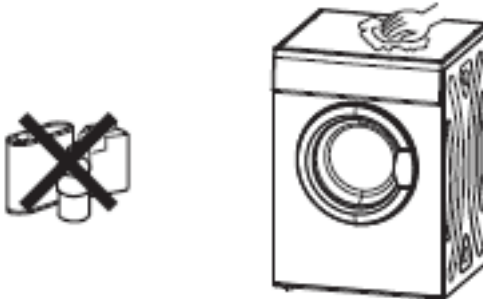

WARTUNG UND REINIGUNG

Sicherheitsrückstellung

1. Diese Trockner verfügen über einen temperaturaktivierten Schutzschalter.
2. Der Schutzschalter befindet sich an der Rückseite. Wenn Ihr Trockner nicht heizt, müssen Sie diesen Schalter drücken, damit der Trockner wieder funktioniert. Es kann sein, dass Sie 10 Minuten warten müssen, damit das Gerät abkühlt.
3. Ein verstopfter Flusenfilter ist der häufigste Grund für ein Überhitzen des Trockners. Reinigen Sie den Flusenfilter nach jedem Trockenvorgang, um Überhitzung zu vermeiden.

Wenn der Trockner nicht heizt, muss der Schutzschalter gedrückt werden. Lassen Sie den Trockner mindestens 10 Minuten abkühlen, bevor Sie den Schalter drücken. Drücken und halten Sie den weißen Schalter, bis Sie einen Klick spüren. Reinigen Sie den Filter nach jedem Trockenvorgang, um zu vermeiden, dass der Schutzschalter aktiviert wird.

Der Schutzschalter kann durch folgende Ursachen ausgelöst werden:

1. Einen verstopften Flusenfilter.
2. Blockierung der Abluftauslässe hinten am Trockner.
3. Schlechte Raumlüftung, öffnen Sie ein Fenster oder die Tür.
4. Ein leichtes Stoffteil, z.B. ein Taschentuch, wurde eingesaugt und blockiert den Filter.

Rückstellknopf des Schutzschalters

Drücken Sie den Knopf mit dem Finger oder einem Stift, bis Sie fühlen, dass er einrastet.

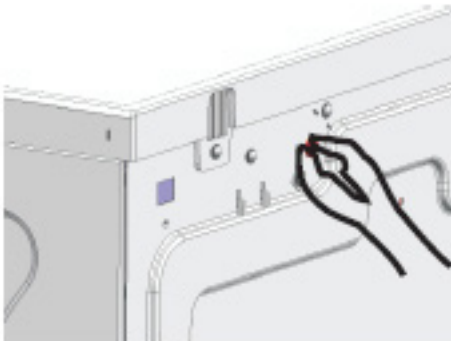

TECHNISCHE DATEN

- Modell	WTA 14305 W
-Nennspannung	220-240V / ~ 50Hz.
-Nennleistung	2000 W
- Umgebungstemperatur	+ 5°C ~+ 35°C
- Höchstbefüllung	max. 7 kg
- Abmessungen Höhe x Tiefe x Breite	840/595/550 [mm]
- Gewicht	33 kg
Entspricht den Anforderungen der EU-Rechtsvorschriften und der Norm EN- 61121.	

Hinweis:

1. Die Nennkapazität ist die Höchstkapazität. Gehen Sie sicher, dass das Gewicht der Kleidung im Trockner nie die Höchstkapazität überschreitet.
2. Installieren Sie den Trockner nicht in einem Raum, wo die Temperatur unter den Gefrierpunkt fallen kann, weil das Gerät dann möglicherweise nicht richtig funktioniert.

