

Amica

BEDIENUNGSANLEITUNG DE

10-WMS-2068
(06.2022/2)

WT 472 700

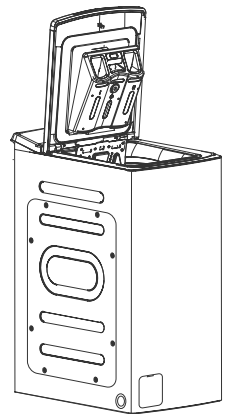

STARTEN SIE DAS GERÄT, NACHDEM SIE SICH MIT DER
BEDIENUNGSANLEITUNG VERTRAUT GEMACHT HABEN.

WASCHMASCHINEN

ENTSORGUNG VON ALTGERÄTEN



Dieses Gerät wurde gemäß der Europäischen Richtlinie 2012/19/EG. Eine solche Kennzeichnung informiert darüber, dass dieses Gerät nach dem Ablauf des Nutzungszeitraumes nicht zusammen mit anderen Hausabfällen entsorgt werden darf.

Der Benutzer ist verpflichtet, das Gerät an einem Sammelpunkt für verschlissene elektrische und elektronische Geräte abzugeben. Die für die Geräteammlung zuständigen Einheiten, darunter lokale Sammelpunkte, Geschäfte und gemeindeeigene Einheiten, bilden ein entsprechendes System, welches die Abgabe dieses Gerätes ermöglicht.

Die richtige Vorgehensweise mit Elektro- und Elektronikschrott trägt zur Verhinderung schädlicher Folgen für die menschliche Gesundheit und die natürliche Umwelt bei, die aus der Anwesenheit von Schadstoffen sowie einer falschen Lagerung und Weiterverarbeitung solcher Materialien folgen.

AUSPACKEN

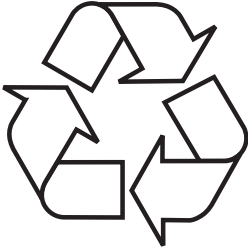

Das Gerät wird gegen Transportschäden geschützt. Nach dem Auspacken sind die Verpackungsmaterialien so zu entsorgen, dass dadurch kein Risiko für die Umwelt entsteht.

Alle Materialien, die zur Verpackung verwendet werden, sind umweltverträglich, können hundertprozentig wiederverwertet werden und sind mit entsprechendem Symbol gekennzeichnet.

Hinweis! Die Verpackungsmaterialien (Polyethylenbeutel, Styroporstücke usw.) sind beim Auspacken außer Kinderreichweite zu halten.

INHALTSVERZEICHNIS

	ÖKOLOGIE IN DER PRAXIS	4
	GRUNDINFORMATIONEN	7
SICHERHEIT UND KENNZEICHNUNGEN AUF DEN PFLEGEETIKETTEN	8	
	MONTAGEANLEITUNG	19
	CHARAKTERISTIK DES GERÄTES	22
	LÖSEN VON BETRIEBSPROBLEMEN	30
	PRAKTISCHE HINWEISE	33

ÖKOLOGIE IN DER PRAXIS

Seit vielen Jahren verfolgt Amica konsequent die Umweltschutzpolitik. Der Umweltschutz ist für uns genauso wichtig wie die Anwendung moderner Technologien.

Durch die Entwicklung von Technologien sind auch unsere Werke umweltfreundlicher geworden - bei der Herstellung wird immer weniger Wasser und Strom verbraucht und dabei entstehen auch weniger Abwasser und Abfälle.

Große Aufmerksamkeit wird auch den bei der Herstellung eingesetzten Stoffen geschenkt. Wir bemühen uns, nur diejenigen zu verwenden, die keine schädlichen Stoffe enthalten sowie das Recycling und die Entsorgung von Altgeräten ermöglichen.

Sehr geehrter Kunde,

Vielen Dank, dass Sie sich für die Firma Amica entschieden haben. Seit Jahren werden von uns hochwertige Haushaltsgeräte geliefert, mit denen die Pflichten im Haushalt zum wahren Vergnügen werden. Jedes Gerät wurde gründlich auf dessen Sicherheit und Funktionalitäten überprüft, bevor es das Produktionswerk verlassen hat. Ferner sind wir sehr bemüht, dass die moderne Technologie in den Produkten Amica immer mit einzigartigem Design einhergeht.

Bevor das Gerät in Betrieb genommen wird, lesen Sie bitte die Bedienungsanleitung aufmerksam durch. Werden die darin stehenden Hinweise eingehalten, vermeiden Sie verschiedene Bedienfehler und Ihr Gerät wird lang und einwandfrei funktionieren. Die Kenntnis der Grundsätze der sicheren Bedienung des Gerätes ermöglicht auch, Unfälle zu vermeiden.

Diese Bedienungsanleitung ist zu erhalten und so aufzubewahren, dass sie jederzeit bei der Hand ist und eingesehen werden kann. Sie enthält alle erforderlichen Informationen, die die Bedienung und Benutzung der Geräte Amica einfach und angenehm machen. Wir möchten Sie auch dazu anregen, andere von uns angebotene Geräte kennen zu lernen.

Wir wünschen Ihnen viel Spaß mit den Geräten Amica.

Amica

GRUNDINFORMATIONEN



Der Waschautomat ist nur für den Gebrauch im Haushalt bestimmt und dient zum Waschen von Textilien und Kleidungen, die für die mechanische Wäsche in der Waschflotte geeignet sind.

Vor dem Anschluss des Waschautomaten an die Netzversorgung müssen alle Transportsicherungen unbedingt entfernt und die Maschine richtig ausgerichtet werden. Der Hersteller behält sich das Recht vor, Änderungen vorzunehmen, die die Gerätefunktion nicht beeinträchtigen.

BENUTZUNG

- Die Waschmaschine nur dann bedienen, wenn Sie den Inhalt dieser Gebrauchsanweisung zur Kenntnis genommen haben.
- Die Waschmaschine nie im Freien oder in Räumen benutzen, in denen negative Temperaturen auftreten können.
- Kinder und Personen, die mit dem Inhalt dieser Bedienungsanleitung nicht vertraut worden sind, sollten das Gerät nicht benutzen.



Eine Temperatur unter 0°C kann eine Beschädigung des Gerätes verursachen! Wenn das Gerät bei negativen Temperaturen aufbewahrt oder transportiert wurde, sollte dessen Gebrauch erst nach einer 8 Stunden langen Akklimatisationsperiode in einem Raum mit positiver Temperatur erfolgen.

CE-Konformitätserklärung

Der Hersteller dieses Produktes erklärt hiermit in alleiniger Verantwortung, dass dieses Produkt den einschlägigen, grundlegenden Anforderungen der nachfolgenden EU-Richtlinien entspricht:

- **Niederspannungsrichtlinie 2014/35/EG**
- **Elektromagnetische Verträglichkeit 2014/30/EG**
- **ErP – Richtlinie 2009/125/EG**
- **Richtlinie RoHS 2011/65/EG**

Das Gerät ist mit dem  Zeichen gekennzeichnet und verfügt über eine Konformitätserklärung zur Einsichtnahme durch die zuständigen Marktüberwachungsbehörden.

<p>Lebensgefahr!</p>	<p>Das Gerät kann von Kindern ab 8 Jahren, von Personen mit reduzierten physischen, sensorischen oder geistigen Fähigkeiten und von Personen mit mangelnder Erfahrung oder Wissen bedient werden. Für diese Personen muss eine ordnungsgemäße Aufsicht oder Unterweisung hinsichtlich einer sicheren Bedienung des Gerätes und der damit verbundenen Gefahren gewährleistet werden. Es ist darauf zu achten, dass die Kinder mit dem Gerät nicht spielen und keine Reinigungs- oder Wartungsarbeiten durchführen. Kindern unter dem 3. Lebensjahr vom Gerät fernhalten, es sei denn dass sie unter Aufsicht von Erwachsenen stehen.</p>
	<p>Kinder können sich in Geräte einsperren und in Lebensgefahr geraten.</p>
<p>Erstickungsgefahr!</p>	<p>Kinder können sich beim Spielen in Verpackungen/ Folien und Verpackungsteile einwickeln oder sich diese über den Kopf ziehen und ersticken. Halten Sie Verpackungen, Folien und Verpackungsteile von Kindern fern.</p>
<p>Vergiftungsgefahr!</p>	<p>Wasch- und Pflegemittel können bei Verzehr zu Vergiftungen führen. Holen Sie bei versehentlichem Verschlucken ärztlichen Rat ein. Bewahren Sie Wasch- und Pflegemittel für Kinder unzugänglich auf.</p>

<p>Verbrühungsgefahr!</p>	<p>Beim Waschen mit hohen Temperaturen wird das Glas der Waschmaschinentür heiß. Es ist zu verhindern, dass die Kinder heiße Waschlaugen berühren.</p>
<p>Augen-/Hautreizungen!</p>	<p>Kontakt mit Wasch- und Pflegemittel kann zu Augen-/Hautreizungen führen. Spülen Sie bei Kontakt mit Wasch-/Pflegemitteln gründlich die Augen aus bzw. die Haut ab. Bewahren Sie Wasch- und Pflegemittel für Kinder unzugänglich auf.</p>
<p>Stromschlaggefahr/ Brandgefahr/ Gefahr materieller Schäden / Gefahr der Beschädigung des Gerätes!</p>	<p>Wenn das Gerät nicht ordnungsgemäß installiert wurde, kann es zu gefährlichen Situationen kommen. Man muss sich vergewissern, ob: die Spannung in der Steckdose der Angaben zur Spannung auf dem Gerät entspricht (Typenschild). Die Belastungen und der erforderliche Schutz der Sicherheit sind auf dem Typenschild angegeben. Das Gerät ist nur an eine Wechselstromquelle mittels einer nach den inländischen Standards montierten Steckdose mit Erdung angeschlossen.</p>

<p>Stromschlaggefahr/ Brandgefahr/ Gefahr materieller Schäden / Gefahr der Beschädigung des Gerätes!</p>	<p>das Netzkabel und die Steckdose mit Erdung zueinander passen und ob das Erdungssystem entsprechend montiert wurde.</p>
	<p>der Querschnitt des Netzkabels ausreichend groß ist.</p>
	<p>der Zugang zum Netzstecker immer gewährleistet ist.</p>
	<p>Sollte ein stationäres LS-Schalter verwendet werden, sollte nur derjenige Schalter verwendet werden, der folgenderweise gekennzeichnet ist: </p> <p>Diese Kennzeichnung ist die einzige Möglichkeit für die Sicherstellung, dass alle möglichen erforderlichen Anforderungen erfüllt wurden.</p>
<p>Stromschlaggefahr/ Brandgefahr/ Gefahr materieller Schäden / Gefahr der Beschädigung des Gerätes!</p>	<p>Sollte das Netzkabel modifiziert werden oder ist dieses beschädigt, kann dies zum Stromschlag, zum Kurzschluss oder zum Brand wegen Überhitzung des Kabels führen. Das Netzkabel nicht verdreht, eingeklemmt ist oder nicht modifiziert wurde und auch nicht mit einer Wärmequelle in Berührung kommt.</p>

<p>Brandgefahr/ Gefahr materieller Schäden / Gefahr der Beschädigung des Gerätes!</p>	<p>Sollten Verlängerungsschnüre oder Verteiler verwendet werden, kann dies zum Brand wegen Überhitzung oder Kurzschluss führen. Das Gerät unmittelbar an eine entsprechend montierte Steckdose mit Erdung anschließen. Keine Verlängerungsschnüre oder Verteiler oder Steckleisten verwenden.</p>
<p>Gefahr für die Gesundheit / Gefahr materieller Schäden / Gefahr der Beschädigung des Gerätes!</p>	<p>Das Gerät kann bei Betrieb vibrieren oder sich bewegen, was eventuell zu Verletzungen oder zur Entstehung von materiellen Schäden führen kann. Auf einem sauberen, ebenen und hartem Boden mit Hilfe einer Richtwaage aufstellen.</p> <p>Beim Halten des Gerätes an vorstehenden Bauteilen (z.B. Waschmaschinentür) zwecks Hochheben oder Verschieben können die Bauteile abbrechen und Verletzungen verursachen. Zum Verschieben das Gerät niemals an vorstehenden Bauteilen halten.</p>
<p>Verletzungsgefahr!</p>	<p>Das Gerät ist sehr schwer. Das Heben des Gerätes kann Verletzungen verursachen. Das Gerät niemals alleine heben.</p>

<p>Verletzungsgefahr!</p>	<p>Das Gerät hat scharfe Kanten, die zu Verletzungen der Hände führen können. Das Gerät nicht an scharfen Kanten halten. Das Gerät nur mit Schutzhandschuhen heben.</p>
	<p>Wenn Leitungen oder Stromkabel nicht ordnungsgemäß verlegt sind, kann man darüber stolpern und sich verletzen. Leitungen oder Stromkabel so verlegen, dass sie keine Stolpergefahr darstellen.</p>
<p>Hinweis! Materielle Schäden / Beschädigung des Gerätes</p>	<p>Wenn das Wasserniveau zu hoch oder zu niedrig ist, ist es möglich, dass das Gerät nicht ordnungsgemäß funktioniert, was zu materielle Schäden oder Beschädigung des Gerätes verursachen kann. Sicherstellen, dass der Wasserdruck mind. 100 kPa (1 bar) beträgt und 1000 kPa (10 bar) nicht überschreitet.</p>
	<p>Wenn die Wasserschläuche modifiziert wurden oder beschädigt sind, kann dies materielle Schäden oder Beschädigung des Gerätes verursachen. Die Wasserschläuche dürfen weder verdreht, eingeklemmt, modifiziert oder durchgeschnitten sein.</p>
	<p>Sollten zum Anschließen des Gerätes an die Wasserquelle Wasserschläuche anderer Marken verwendet werden, kann dies materielle Schäden oder Beschädigung des Gerätes verursachen.</p>

<p>Hinweis! Materielle Schäden / Beschädigung des Ger- ätes</p>	<p>Nur die mitgelieferten Schläuche oder die für dieses Gerät bestimmten Original-Ersatzteile verwenden.</p> <p>Das Gerät ist für den Transport mit Sicherungsmitteln gesichert. Sollten vor Beginn der Benutzung des Gerätes bei für den Transport eingesetzten Sicherungsmittel nicht entfernt werden, kann dies zur Beschädigung des Gerätes führen. Vor erstmaliger Benutzung des Gerätes sind alle für den Transport eingesetzten Sicherungsmittel zu entfernen. Darauf achten, dass die für den Transport eingesetzten Sicherungsmittel separat aufbewahrt werden. Sollte das Gerät erneut transportiert werden, sollten zur Vermeidung dessen Beschädigung die für den Transport eingesetzten Sicherungsmittel wieder eingesetzt werden.</p>
<p>Explosionsgefahr / Brandgefahr!</p>	<p>Das Waschgut, für das lösemittelhaltige Pflegemittel wie z.B. Rostentferner, Reinigungslösemittel verwendet wurden, stellt eine Explosionsgefahr in der Trommel dar.</p> <p>Vor dem Waschen in der Waschmaschine sollte das Waschgut mit Wasser gründlich gespült werden.</p>

<p>Vergiftungsgefahr!</p>	<p>Giftige Dämpfe können von lösemittelhaltigen Pflegemitteln wie z.B. Reinigungslösemittel freigesetzt werden.</p> <p>Keine lösemittelhaltigen Pflegemittel verwenden.</p>
<p>Verletzungsgefahr!</p>	<p>Beim Aufstützen/Aufsetzen auf die geöffnete Waschmaschinentür kann die Waschmaschine kippen und Verletzungen verursachen. Stützen Sie sich nicht auf die geöffnete Waschmaschinentür.</p> <p>Beim Aufsteigen auf die Waschmaschine kann die Arbeitsplatte brechen und Verletzungen verursachen. Auf die Waschmaschine nicht steigen.</p> <p>Beim Eingreifen in die drehende Trommel kann es zu Verletzungen der Hände kommen. Warten, bis sich die Trommel nicht mehr dreht.</p>
<p>Verbrühungsgefahr!</p>	<p>Beim Waschen mit hohen Temperaturen kann es bei Berührung mit heißer Waschlauge, z.B. beim Abpumpen heißer Waschlauge in ein Waschbecken, zu Verbrühungen kommen. Fassen Sie nicht in die heiße Waschlauge.</p>

<p>Augen-/Hautreizungen!</p>	<p>Wenn die Waschmittelschublade während des Betriebs geöffnet ist, kann Wasch-/ Pflegemittel ausspritzen. Spülen Sie bei Kontakt mit Wasch-/ Pflegemitteln gründlich die Augen aus bzw. die Haut ab. Holen Sie bei versehentlichem Verschlucken ärztlichen Rat ein.</p>
<p>Hinweis! Materielle Schäden / Beschädigung des Gerätes</p>	<p>Wenn die Menge des Waschgutes im Gerät die Beladungsgrenze überschreitet, kann das Gerät nicht ordnungsgemäß funktionieren oder auch materielle Schäden oder Beschädigung des Gerätes verursachen. Die Beladungsgrenze für trockenes Waschgut nicht überschreiten. Darauf achten, dass die Grenzen für die einzelnen Programme nicht überschritten werden.</p>
	<p>Wenn eine nicht entsprechende Menge an Waschmittel oder Reinigungsmittel eingefüllt wird, kann dies materielle Schäden oder Beschädigung des Gerätes verursachen. Waschmittel / Weichspüler nach Hinweisen des Herstellers verwenden.</p>

Lebensgefahr!	Das Gerät wird mit Strom versorgt. Bei Kontakt mit spannungsführenden Teilen besteht Stromschlaggefahr. Dabei muss Folgendes beachtet werden:
	Das Gerät ausschalten. Das Gerät von der Stromversorgung trennen (den Netzstecker ziehen).
	Den Netzstecker niemals mit nassen Händen anfassen.
	Die Netzleitung immer nur am Netzstecker und nie an der Leitung ziehen, da sie sonst beschädigt werden könnte.
	Keine technischen Veränderungen des Gerätes oder dessen Teile vornehmen.
	Alle Reparaturen oder sonstige Arbeiten am Gerät sollten nur von unserem Servicedienst oder einem Elektriker durchgeführt werden. Dies gilt auch auf den Wechsel des Netzkabels (soweit erforderlich).
	Ersatz-Netzkabel können bei unserem Servicedienst bestellt werden.

<p>Vergiftungsgefahr!</p>	<p>Giftige Dämpfe können von lösemittelhaltigen Pflegemitteln wie z.B. Reinigungslösemittel freigesetzt werden. Keine lösemittelhaltigen Pflegemittel verwenden.</p>
<p>Stromschlaggefahr / Gefahr materieller Schäden / Gefahr der Beschädigung des Gerätes!</p>	<p>Sollte Feuchtigkeit ins Gerät gelangen, kann dies Kurzschluss verursachen. Für die Reinigung des Gerätes sollten weder Druckreiniger noch Dampfreiniger verwendet werden.</p>
<p>Gefahr für die Gesundheit / Gefahr materieller Schäden / Gefahr der Beschädigung des Gerätes!</p>	<p>Die Verwendung von Ersatzteilen oder Accessoires anderer Marken ist gefährlich und kann Gesundheitsschäden, materielle Schäden oder Beschädigung des Gerätes verursachen. Aus Sicherheitsgründen sollte nur Original-Ersatzteile eingesetzt werden.</p>
<p>Hinweis! Materielle Schäden / Beschädigung des Gerätes</p>	<p>Reinigungs- und Imprägniermittel für Textilien (z.B. Fleckenentferner, Sprays für Vorwäsche usw.) können bei Berührung mit den Geräteflächen Beschädigungen verursachen. Dabei muss Folgendes beachtet werden:</p>

Hinweis! Materielle Schäden / Beschädigung des Gerätes	Sicherstellen, dass diese Mittel mit der Gerätefläche nicht in Berührung kommen.
	Nur mit Wasser und feuchtem Tuch reinigen.

BEDEUTUNG DER WASCHSYMBOLE AUF INNENETIKETTEN VON KLEIDUNG

Wäsche				
	Kochen bei 90°	Normalwäsche bei 60° C	Normalwäsche bei 40° C	Nicht waschen!
	Feinwäsche		Handwäsche	
Chemische Reinigung				
	alle Lösemittel	alle außer TRI	nur Benzin	Nicht chemisch reinigen!
Trommeltrockner				
	normal	niedrig	hoch	Nicht trocknen!
Bügeln				
	110°C	150°C	200°C	Nicht bügeln!



Bei der Programmwahl auf die Symbole auf den Pflegeetiketten achten.

INSTALLATION DES GERÄTES

1

Entfernen von Transportsicherungen

(Diese Transportsicherungen sind für eine erneute Verwendung z.B. beim Umzug aufzubewahren).

- 4 Blockade-Schrauben mittels Schraubenzieher abschrauben.
- Öffnungen mit Stöpseln, die im Beutel mit Accessoires beiliegen, schließen.
- Transportstützen samt Unterlagen und Schrauben aus den Gummi-Kunststoff-Buchsen herausnehmen.

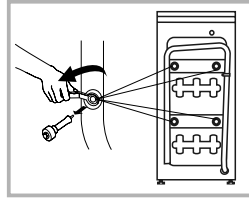

Entfernen Sie vor dem Gebrauch die Styroporhalterung unter dem Motor.

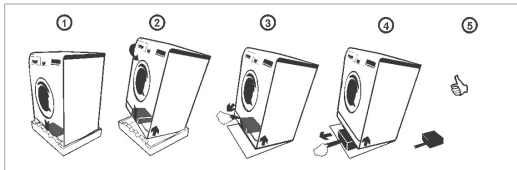

2

Aufstellung und Ausrichtung der Waschmaschine

- Installieren Sie die Antivibrationsmatte.
- Prüfen Sie, ob die Füße am Gehäuse anliegen. Wenn nicht, schrauben Sie sie ein, bis sie in der Ausgangsposition sind.
- Lösen Sie die Schrauben und drehen Sie Füße, bis sie am Boden anliegen.
- Justieren Sie die Füße und arretieren Sie die Schrauben mit einem Schraubenschlüssel. Vergewissern Sie sich, dass die Waschmaschine stabil steht.

Schutz- / Schalldäm-
platten für das
Gerät

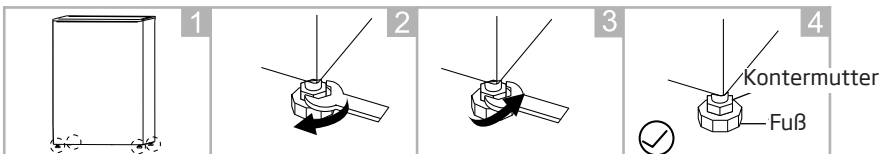
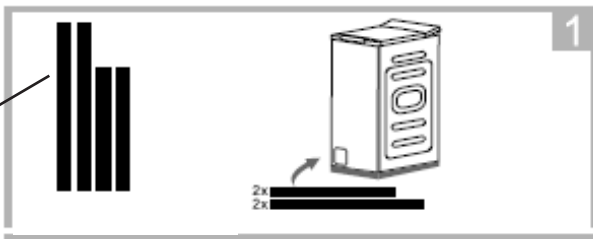

Schutz- / Schalldämmplatten für das Gerät



Achtung!

Die Schutzplatten dienen zur zusätzlichen Schalldämmung des Geräts. Die Platten müssen vor dem Entfernen der Transportsicherungen angebracht werden. Für die Montage sind mindestens zwei Personen erforderlich. Das Gerät auf die Rückwand legen. Zum Schutz des Geräts ein weiches Material, z.B. Schwämme oder Stoff unterlegen. Den Klebebandschutz abziehen und die Schalldämmung auf die untere Öffnung unter der Waschmaschine kleben. Und schon können Sie das leise Waschen genießen.

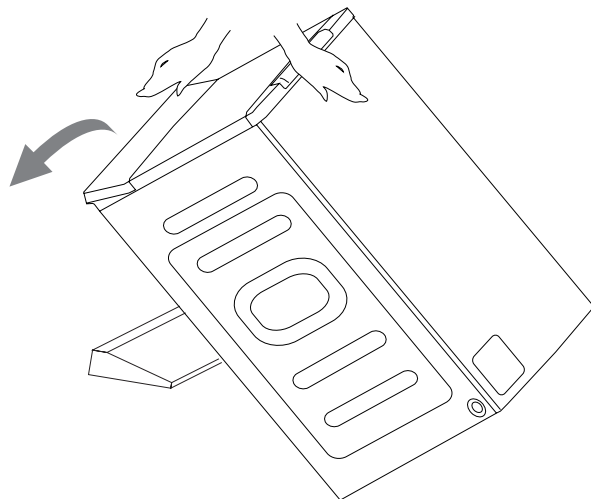

1

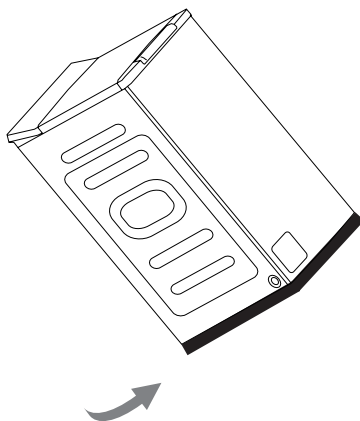
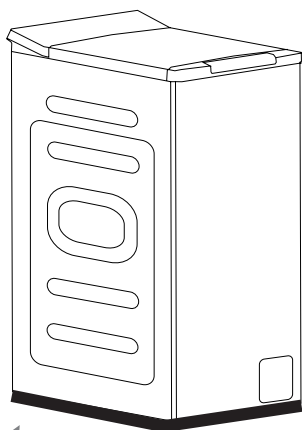

2

2x 
2x 

Wasseranschluss

- Nur neue und vollständige Schläuche einschließlich der notwendigen Ausrüstung verwenden. Gebrauchte Schläuche sind nicht erneut einzusetzen.



- Der Wasserschlauch samt Dichtungen befindet sich in der Waschtrommel. Wasserdruck mind. 0,01 MPa (0,1 bar), max. 1 MPa (10 bar).
- 1). Nach dem Anschluss muss geprüft werden, ob der Schlauch nicht verdreht ist.
 - 2). Nachdem der Schlauch und das Ventil angeschlossen worden sind, deren Dichtheit überprüfen.
 - 3). Den Zustand des Wasserschlauchs regelmäßig prüfen.



Waschmaschine ausschließlich mit Kaltwasser speisen.

Wasserabfluss

- Der Abwasserschlauch befindet sich an der Hinterwand der Waschmaschine. Er ist so abzusichern, dass er sich während des Betriebs der Waschmaschine nicht hin und her bewegt. Bei Bedarf für den Abwasserschlauch den Bogen einsetzen. Darauf achten, dass der Abwasserschlauch nicht zu tief in das Abflussrohr eingeschoben wird.

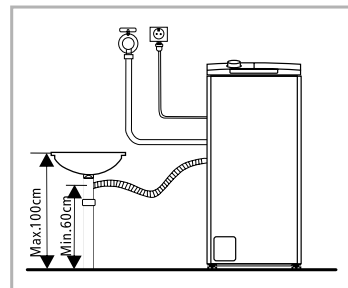
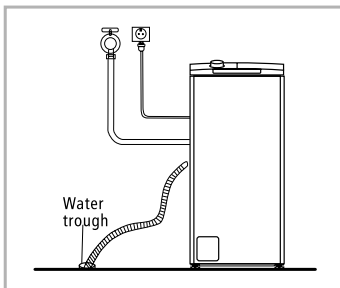

Anschluss an die elektrische Speisung

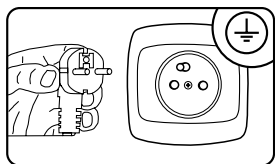

- Die Steckdose, an die die Waschmaschine angeschlossen wird, sollte sich an einer sichtbaren und zugänglichen Stelle befinden,
- Die Waschmaschine nur an eine richtig installierte Steckdose mit Erdungsstift anschließen!
- In keinem Fall eine Verlängerungsschnur benutzen!
- Ein beschädigtes Netzkabel darf nur durch eine autorisierte Servicestelle ersetzt werden.
- Das Stromnetz, an das die Waschmaschine angeschlossen wird, muss mit der Sicherung 10 A gesichert sein.

Vorbereitung der Wäsche:

- Kleine Gegenstände wie Münzen, Büroklammern, Nadeln usw. können die Wäsche und Elemente der Waschmaschine beschädigen und daher sind einige wichtige Hinweise zu beachten:
 - 1). Innentaschen der Wäschestücke leeren
 - 2). Alle Metallteile entfernen
 - 3). Feinwäsche wie BH oder Strümpfe in speziellen Wäschesäckchen waschen
 - 4). Reißverschlüsse und Knöpfe schließen
 - 5). Entfernen von Fremdkörpern aus dem Gerät (z. B. Bügel, Drähte).

EIGENSCHAFTEN DES GERÄTS

BESCHREIBUNG DER WASCHMASCHINE

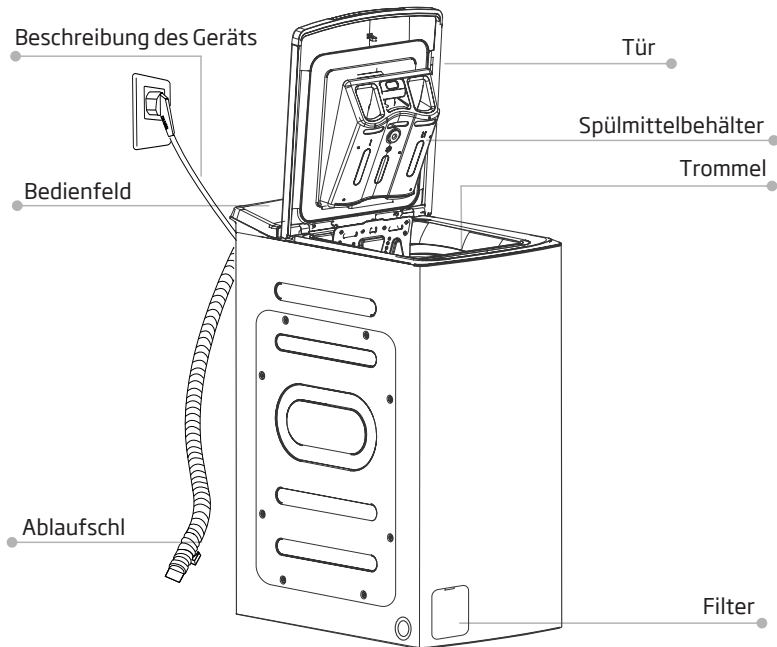

Zubehör:



Stöpsel für die
Transportöffnung

Kaltwasser-
Zulaufschlauch

Antivibrations-
matte

Bogen für
den Ablaufschlauch
(Option)

Bedienungsanleitung

SCHNELLSTART

WARNUNG!

- Vergewissern Sie sich, bevor Sie den Waschvorgang einschalten, dass die Waschmaschine korrekt installiert ist.

1. Vor dem Waschen

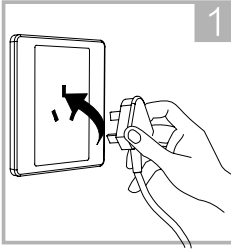

Schließen Sie die Maschine an den Netzstrom an.



Öffnen Sie den Wasserhahn.

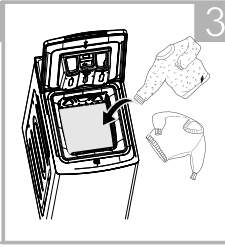

Legen Sie die Wäsche in die Maschine.

Hinweis!

- Geben Sie nur dann Waschmittel in das Waschmittelfach I, wenn Sie die Vorwäsche gewählt haben. Dies gilt nur für Waschmaschinen, die über eine Vorwäschefunktion verfügen.
- Vergewissern Sie sich, dass die Trommelverriegelungen richtig geschlossen sind.

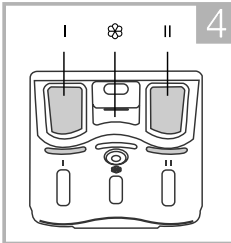

Füllen Sie das Waschmittel ein.

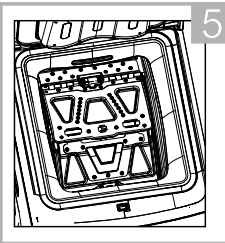

Schließen Sie die Tür der Trommel

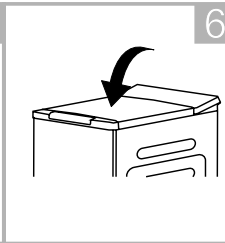

Schließen Sie die Tür des Geräts.

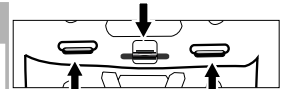

• Die Verriegelungen der hinteren Klappe müssen richtig gesichert sein.

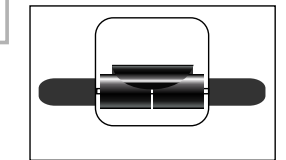

Prüfen Sie vor jedem Waschen, ob sich die Trommelwelle ungehindert drehen kann.

2. Wäsche

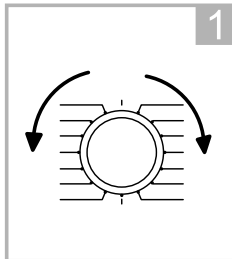

Das gewünschte Programm wählen.

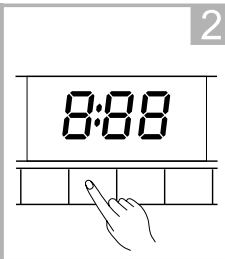

Die gewünschte Funktion oder voreingestelltes.

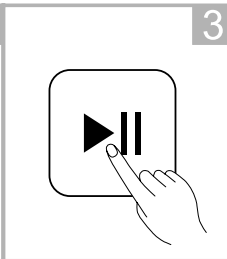

Programm wählen Starten.

3. Nach dem Waschen

In der Anzeige erscheint das Wort „Ende“.

BESCHREIBUNG DES BEDIENFELDS UND DISPLAYS

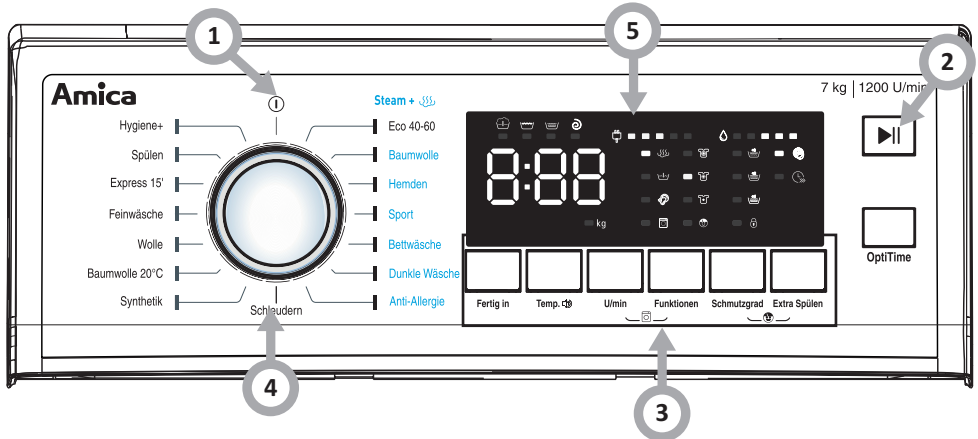

Hinweis!

Die Produktabbildung ist nur eine Ansichtszeichnung. Richten Sie sich immer nach dem eigentlichen Gerät.

1. Ein/Aus

Das Gerät wird ein- oder ausgeschaltet.

2. Start/Pause

Drücken Sie diese Taste, um den Waschvorgang zu starten oder zu stoppen.

3. Option

Dient zum Wählen einer zusätzlichen Funktion; leuchtet nach Wahl einer Option auf.

4. Programme

Verfügbarkeit je nach Art der Waschmaschine.

5. Display

Das Display zeigt die Einstellungen und Optionen für die betreffende Waschmaschine.

Das Display bleibt während des gesamten Waschvorgangs eingeschaltet.



Vorwäsche



Steam



Kindersicherung Child Lock



Waschen



Vorwäsche



Verriegelung der Waschmaschinentür



Spülen



Nachtwäsche



Verschmutzungsgrade



Schleudern



Trommel
reinigen



Extra Spülen



Leistungs-
anzeige



Eco Wash



Wasseran-
zeige



Zeit sparen

OPTION

Vorwäsche

- Mit der Funktion der Vorwäsche wird dem Waschzyklus ein zusätzlicher Waschvorgang vor der Hauptwäsche hinzugefügt. Sie empfiehlt sich für stark verschmutzte Kleidung. Wenn Sie diese Funktion gewählt haben, müssen Sie Waschmittel in das Waschmittelfach I geben.

Extra Spülen

- Mit dieser Funktion wird ein zusätzlicher Spülvorgang programmiert.

Startverzögerung

- Einstellen der Verzögerungsfunktion:
 1. Das gewünschte Programm wählen;
 2. Drücken Sie die Verzögerungstaste, um die Zeit zu wählen (Verzögerungszeit 0-24 H)
 3. Drücken Sie die Start/Pause-Taste, um die Verzögerungsfunktion einzuschalten.



Das gewünschte Programm wählen



Stellen Sie die Zeit ein



Starten

Annullieren der Verzögerungsfunktion:

Drücken Sie die Taste [Verzögerung], bis im Display die Anzeige 0h erscheint. Die Taste muss vor Einschalten des Programms betätigt werden. Wenn das Programm bereits läuft, muss es erst ausgeschaltet werden, bevor ein neues gewählt werden kann.

Verschmutzungsgrade

- Diese Funktion ermöglicht die Wäsche je nach den Bedürfnissen des Benutzers - schnell und sparsam, standardmäßig oder intensiv. Für das ausgewählte Waschprogramm (siehe: Tabelle der Waschprogramme) kann einer der drei Verschmutzungsgrade gewählt werden: leicht verschmutzt, stark verschmutzt und sehr stark verschmutzt. Dies ermöglicht:

*Drei Verschmutzungsgrade

1). Sauberes, umweltfreundliches und wirtschaftliches Waschen.

2). Auswahl der Waschoption je nach dem aktuellen Bedarf.



Stufe I - ist für leicht verschmutzte Wäsche bestimmt. Standardmäßig ist diese Option ausgeschaltet. Mit jeder Stufe wird die Waschintensität gesteigert. Die Dauer der Hauptwäsche wird um von 2 bis 10 Minuten verlängert, damit die Wäsche besser gewaschen wird.



Stufe II - Standard-Waschprogramm - hier wird der Algorithmus des Waschprogramms ohne vorgenommene Änderungen verwendet, es ist für die mittelmäßig verschmutzte Wäsche.



Stufe III - ist für sehr stark verschmutzte Wäsche bestimmt. Es wird dieselbe Wassermenge wie auf Stufe 2 entnommen, aber die Dauer der Hauptwäsche ist um ca. 10 Minuten länger.

ANDERE OPTION

Temperatur

- Diese Taste dient zur Einstellung der Temperatur für die einzelnen Waschprogramme. Wird die Taste gedrückt, werden die für das jeweilige Waschprogramm verfügbaren Einstellungen der Wassertemperatur oder Waschoptionen für Kaltwasser (ohne Vorwärmen) angezeigt. Je nach dem gewählten Waschprogramm werden im Display folgende Einstellungsoptionen angezeigt: -- °C (kalt, 20°C, 30°C, 40°C, 60°C, 90°C).

Fertig in

- Bei der Wahl der Funktion Fertig in wird die bis zum Ende des Waschprogramms übrig gebliebene Zeit angezeigt . In dieser Option kann der Zeitpunkt gewählt werden, zu dem die Wäsche fertig sein sollte und die Waschmaschine beginnt den Betrieb so, dass die Wäsche zu dem vorgegebenen Zeitpunkt fertig ist. Die Taste drücken, um den Zeitpunkt, zu dem die Wäsche fertig sein soll, einzustellen.

Schleuderumdrehungen

- Die Taste dient zur Einstellung der Schleudergeschwindigkeit beim Abpumpen des Wassers. Um die Einstellungen zu ändern, die Taste drücken . Je nach dem ausgewählten Waschprogramm werden im Display folgende Werte angezeigt: 0 (Schleudern ausgeschaltet), 400-600-800-1000-1200.

Optionen (Extra Spülen / Vorwäsche / Zeit sparen)

Der Zusatzfunktion Extra Spülen

- Diese Funktion ist für die Unterwäsche sowie für die Kleidung für Personen mit empfindlicher Haut besonders gut geeignet. Mit dieser Funktion kommt ein zusätzliches Spülen der Wäsche zu Stande.

Taste der Zusatzfunktion Vorwäsche

- Die Funktion Vorwäsche verlängert die Waschkdauer um ca. 20 Minuten. Sie besteht in der Ausführung einer zusätzlichen Wäsche vor der Hauptwäsche. Wird die Funktion Vorwäsche eingeschaltet, kann eine sehr gute Waschwirkung erzielt werden, ohne dass das Einweichen der Wäsche zuvor erfolgen muss. Diese Funktion wird bei stark verschmutzter Wäsche empfohlen. Die Vorwäsche erfolgt bei einer Temp. von 30°C.

Taste der Zusatzfunktion Zeit sparen

- Mit dieser Funktion erfolgt die Verkürzung der Dauer des Waschprogramms um ein Drittel gegenüber der ursprünglichen Dauer. Der Wasserverbrauch ändert sich nicht. Das Einschalten dieser Funktion wird insbesondere bei wenig verschmutzter Wäsche empfohlen.



Die Funktion Vorwäsche ist nicht bei allen Waschprogrammen verfügbar (siehe: Tabelle der Waschprogramme).



Vor Einschalten der Funktion Vorwäsche muss das Waschmittel ins Waschmittelfach mit dem Symbol eingefüllt werden.



Die Funktion „Zeit sparen“ ist nicht bei allen Waschprogrammen verfügbar (siehe: Tabelle der Waschprogramme).

Taste Start/Pause

- Die Taste [Start/Pause] dient zum Einschalten der Waschprogramms und dessen Unterbrechung. Wenn die Waschmaschine in Betrieb ist, leuchtet die Diode START/PAUSE. Im PAUSE-Modus leuchtet die Diode START/PAUSE nicht.

Die PAUSE-Funktion kann zum Einweichen der Wäsche benutzt werden. Nach dem Start des gewählten Programms ca. 10 Minuten abwarten, und anschließend die Taste START/PAUSE drücken. Nach Ablauf der zum Einweichen gewünschten Zeit die Taste START/PAUSE erneut drücken und die Waschmaschine setzt das Waschprogramm fort. Das Einweichen ermöglicht das Waschergebnis bei stark verschmutzter Wäsche zu verbessern.

Kindersicherung Child Lock

- Mit dieser Funktion werden die Funktionstasten blockiert, wodurch die Änderung der Einstellungen oder die Unterbrechung des laufenden Waschprogramms verhindert werden. Diese Funktion können Sie während des Waschvorgangs durch gleichzeitiges, etwa 3 Sekunden langes Drücken und Halten der Tasten Schutzgrad und Extra Spülen aktivieren. Um diese Funktion im Laufe des Waschvorgangs auszuschalten, sind dieselben Tasten erneut über ca. 3 Sekunden zu drücken und anzuhalten.



Wenn die Kindersicherung aktiviert wurde, wird das Symbol in der Bedienblende angezeigt .

Durch das Ausschalten der Waschmaschine, Trennen von der Netzversorgung und Ende des Waschprogramms wird die Kindersicherung nicht aufgehoben.

OptiTime

- Drücken Sie die OptiTime-Taste, um die Eco-Funktion oder das Kurzwashprogramm zu wählen. Eco-Funktion: Nach Wahl dieser Funktion steigt die Temperatur im Vergleich zur voreingestellten Temperatur um eine Stufe an. Der Waschvorgang dauert 20 Minuten länger und der Energieverbrauch reduziert sich um eine Stufe (gilt nicht für Kaltwasser). Kurzwashprogramm: Einstellungen ändern; die Waschzeit verkürzen. Der Energieverbrauch steigt um eine Stufe.

Steam

- Das Steamwaschen eignet sich für die tägliche Wäsche. Der Steam dringt tief in das Gewebe ein, eliminiert wirksam Bakterien und Keime sowie unangenehme Gerüche und schützt die Gesundheit.

Silent Wasch

- Wenn die Schleudergeschwindigkeit nach Wahl dieser Funktion mehr als 800 U/min beträgt, stellen Sie sie auf 800 U/min ein.

Ausschalten des Signaltons

- Das gewünschte Programm wählen

Um den Signalton auszuschalten, müssen Sie die Taste [Temp.] für 3 Sekunden drücken.

Um die Funktion des Signaltons wieder zu aktivieren, müssen Sie wieder die Taste für 3 Sekunden drücken. Die Einstellung wird bis zur Zurücksetzung gespeichert.

Warnung!

Nach der Deaktivierung der Signaltonfunktion bleiben die Signaltöne ausgeschaltet, bis die Funktion wieder aktiviert wird.

Trommelreinigung

- Das Gerät zählt die Waschzyklen (jeweils 25 Zyklen). Nach Ablauf der Waschzyklen blinkt bei Ende des Waschprogramms die LED für die Trommelreinigung, um den Benutzer daran zu erinnern, das Programm für die Trommelreinigung einzuschalten.

Während der Reinigung beträgt die Temperatur 90°C. Bei diesem Programm darf keine Wäsche in der Waschmaschine sein. Nach Ende des Programms schaltet sich die Anzeige für die Trommelreinigung wieder aus. Das Gerät wird nun die nächsten 25 Waschzyklen abzählen.

Das gewünschte Programm wählen

Drücken Sie 3 Sekunden lang [Schleudern] und [Optionen], bis ein Signalton erklingt.

1

Wahl des Waschprogramms

- Den Programmknopf im und entgegen dem Uhrzeigersinn einstellen.
Das Programm an eigene Bedürfnisse anpassen – man kann die
- Temperatur und die Schleudergeschwindigkeit ändern und zusätzliche Funktionen einschalten.
- Die Taste Start/Pause drücken.

2

Fertig in

Um das Waschprogramm Fertig in einzuschalten:

- Die Waschmaschinentür schließen.
- Den Programmknopf auf das gewünschte Waschprogramm stellen (siehe: Tabelle der Waschprogramme).
- Zusätzliche Funktionen auswählen die Waschparameter ändern – je nach den Bedürfnissen.
- Die Taste Fertig in drücken.
Im Display Fertig in im Bereich von 0 bis 24 Stunden wählen.
- Die Taste Start/Pause drücken. Die Waschmaschine geht in den Warte-Modus über.
- Der Waschvorgang wird automatisch beendet.



Nach der Auswahl von Fertig in wird im Display die Restlaufzeit angezeigt.

3

Ende des Waschprogramms

- Das Ende des Waschprogramms wird mit einem Tonsignal signalisiert (soweit dieses aktiv ist). Im Display erscheint das Symbol END, nach 30 Sekunden ab Programmende schaltet sich die Waschmaschine automatisch aus, die Display-Hinterleuchtung erlischt, die Waschmaschinentür wird entriegelt, die Waschmaschine bleibt im eingeschalteten Modus).
- Den Wasserhahn schließen.
- Die Waschmaschine von der Stromversorgung trennen.
- Die Waschmaschine öffnen und die Wäsche entnehmen.

4

Abbrechen und Wechsel des Waschprogramms.

- Das Waschprogramm kann durch Drücken der Taste Pause über 3 Sekunden zurückgesetzt werden.

LÖSEN VON BETRIEBSPROBLEMEN

Problem	Ursache	Lösung
Die Waschmaschine lässt sich nicht einschalten	Die Tür schließt nicht richtig.	Die Tür richtig schließen und das Gerät neu einschalten. Prüfen Sie, ob die Tür durch Wäsche blockiert wird.
Die Tür lässt sich nicht öffnen	Die Sicherungsfunktion des Geräts ist aktiv.	Trennen Sie das Gerät vom Netzstrom und schalten Sie es anschließend wieder ein.
Es läuft Wasser aus.	Die Verbindung zwischen dem Zulaufschlauch oder dem Ablaufschlauch und dem Wasserhahn oder der Waschmaschine ist undicht.	Prüfen und befestigen Sie die Wasserschläuche. Reinigen Sie den Ablaufschlauch.
Überreste von Waschmittel in der Schublade	Das Waschmittel ist feucht oder verklumpt.	Reinigen Sie die Waschmittelschublade gründlich.
Kontrollleuchte oder Anzeige leuchtet nicht auf.	Kein Anschluss an die Elektronik oder Kabel nicht korrekt angeschlossen.	Prüfen Sie, ob die Stromversorgung angeschlossen ist und ob der Stecker des Stromkabels richtig in der Steckdose sitzt.
Ungewöhnlicher Lärm		Prüfen Sie, ob die Befestigungen (Transportschrauben) entfernt wurden. Prüfen Sie, ob das Gerät stabil steht und ob der Boden eben ist.

Code in der LED-Anzeige:

Problem	Ursache	Lösung
E30	Die Tür ist nicht richtig geschlossen.	Schließen Sie die Tür und schalten Sie das Gerät erneut ein. Prüfen Sie, ob die Tür durch Wäsche blockiert wird.
E10	Problem mit dem Wasserziehen während des Waschens	Prüfen Sie, ob der Wasserdruck nicht zu niedrig ist. Den Wasserzulaufschlauch begradigen. Prüfen Sie den Filter des Einlaufventils auf Verunreinigungen.
E21	Das Abpumpen des Wassers dauert zu lange	Prüfen Sie, ob der Ablaufschlauch blockiert ist.
E12	Es läuft zu viel Wasser ein	Schalten Sie die Waschmaschine erneut ein.
EXX	Sonstige	Testen Sie das Gerät erneut. Wenn die Probleme weiter bestehen, wenden Sie sich an den Kundendienst.

Hinweis!

- Schalten Sie das Gerät nach der Prüfung ab. Wenn sich ein Problem wiederholt, oder die Anzeige einen anderen Fehlercode anzeigt, wenden Sie sich an den Kundendienst.

WARTUNG UND REINIGUNG



Zum Reinigen des Gehäuses und der Kunststoffteile des Gerätes weder Lösungsmittel noch scharfe und Scheuerreinigungsmittel verwenden (z.B. Reinigungsmittel- bzw. -milch)! Nur feine flüssige Waschmittel und weiche Tücher verwenden. Keine Schwämme verwenden.

1

Reinigung des Pumpenfilters

- Das Pumpenfilter je ca. 20 Wäschen reinigen. Die Vernachlässigung der Reinigung des Filters verursacht Schwierigkeiten beim Wasserablassen aus der Waschmaschine!

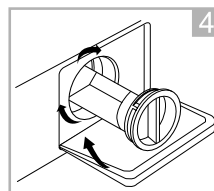
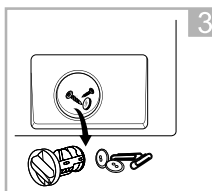
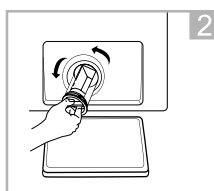
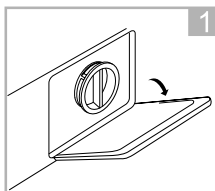

- 1). Die Waschmaschine von der Stromversorgung trennen.
- 2). Den Wasserhahn schließen.
- 3). Die Abdeckung des Pumpenfilters manuell oder mit einem Flachsraubendreher öffnen,
- 4). Den Filter abschrauben,
- 5). Den Filter herausnehmen und reinigen.

2

Reinigung des Wasserversorgungsventils.

- Erneute Montage des Filters - umgekehrte Reihenfolge.

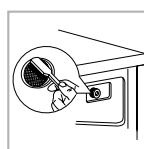
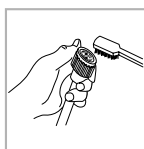
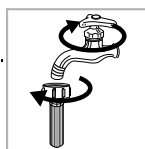

- 1). Den Wasserschlauch herausdrehen,
- 2). Den Bolzen des Filternetzes mit Zange halten,
- 3). Den Filter herausnehmen und am besten mit einem Pinsel reinigen.

3

Reinigung des Waschmittelfachs

- Mindestens einmal monatlich reinigen.

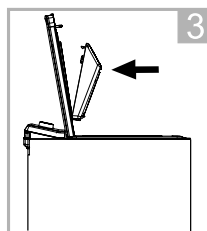
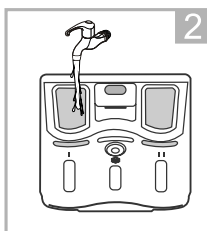
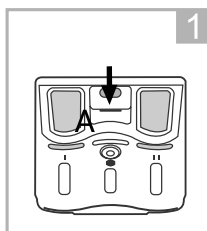

- 1). Das Waschmittelfach herausziehen.
Die Einlage nach unten drücken und das Waschmittelfach ganz herausnehmen.
- 2). Unter fließendem Wasser, eventuell mit Hilfe einer Bürste oder einem Tuch reinigen,
- 3). Das Waschmittelfach wieder einschieben.

PRAKTISCHE WASCHHINWEISE

WASCH- UND VEREDELUNGSMITTEL



Zu empfehlen sind allgemeine Waschmittel (in Pulver) für vollen Temperaturbereich unter Beachtung der auf der Verpackung angegebenen Hinweise des Herstellers.

Es sollte nur Pulverwaschmittel verwendet werden.

1

Waschmittel

- Das Waschmittel in die Kammer des Behälters einfüllen, die mit dem Symbol gekennzeichnet ist.
- Das Waschmittel für die Vorwäsche in die Kammer des Behälters einfüllen, die mit dem Symbol gekennzeichnet ist.

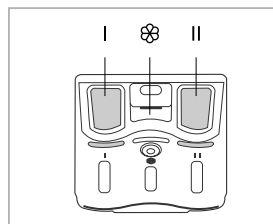

2

Weichspüler, die beim Spülen eingesetzt werden.

- Der Weichspüler in die mittlere Kammer des Waschmittelfachs einfüllen, die mit dem Symbol gekennzeichnet ist.
- Das an der Kammer des Waschmittelfachs angegebene, maximale Niveau nicht überschreiten. Das Spülmittel wird der letzten Spülung zugefügt.



Für weiße Wäsche wird ein festes Waschmittel wie z.B. Waschpulver empfohlen.

ERSTES WASCHEN

- Vor dem ersten Waschen ein Waschprogramm in hoher Temperatur ohne Waschgut nach dem folgenden Verfahren laufen lassen:
 - 1). Die Waschmaschine an die Stromversorgung anschließen.
 - 2). Den Wasserhahn öffnen.
 - 3). Den Programmknopf auf Wäsche in hoher Temperatur stellen, entsprechendes Waschmittel geben und die Taste Start/Pause drücken.

VERSCHMUTZUNGEN

1

Hartnäckige Flecken

- Die Wäsche vor dem Waschen zusätzlich mit einem Fleckenentferner gemäß Gebrauchsanweisung behandeln.

2

Starke Verschmutzung

- Um bessere Waschergebnisse zu erzielen, sollten auf einmal kleinere Mengen der Wäsche gewaschen werden,
- Mehr Waschmittel zugeben.
- Nach dem Waschen stark verschmutzter Wäsche (z.B. Arbeitskleidung) oder der Wäsche, die Fasern verliert, sollte die Waschmaschine durchgespült werden. Zu diesem Zweck das Waschprogramm 60°C, ohne Waschgut, z.B. Baumwolle oder Synthetik, starten.

3

Leichte Verschmutzungen

- Siehe „Sparen“.

SPAREN

Einschränkung von Strom- und Wasserverbrauch

- Ein entsprechendes Waschprogramm für kleine Mengen von leicht verschmutzter Wäsche z.B. Kurzwäsche nutzen.
- Zusätzlich erkennt die Waschmaschine bei den meisten Waschprogrammen die Größe der Beladung. Im Programm Baumwolle werden bei niedriger Beladung der Wasser- und Stromverbrauch reduziert und die Waschdauer verkürzt.
- Die in Bezug auf den Energie- und Wasserverbrauch effektivsten Programme sind im Allgemeinen die Programme, mit denen bei niedrigen Temperaturen über längere Zeit gewaschen wird.
- Durch das Beladen von Haushaltswaschmaschinen bis zu der vom Hersteller für die jeweiligen Programme angegebenen Kapazität wird zum Sparen von Energie und Wasser beigetragen.

WASSERHÄRTE

- Hartes Wasser bewirkt die Verkalkung von Waschmaschinen. Informationen über die Wasserhärte können im nächstliegenden Wasserwerk eingeholt werden. Es wird empfohlen, Wasserwischmacher für jede Wäsche zu verwenden.

SPANNUNGSSCHWUND (MEMORY DES WASCHPROGRAMMS)

- Das Abschalten der Waschmaschine vom Netz bzw. Spannungsschwund löscht das ausgewählte Waschprogramm nicht. Das gestartete Waschprogramm ist gespeichert und wird nach Sicherstellung der Stromversorgung wieder aufgenommen. Die Waschmaschinentür bei Spannungsausfall nicht öffnen.

BEFÜLLUNG

- Maximales Fassungsvermögen der Trommel 7 kg:
- Die Beladung der Trommel der Waschmaschine mit Kleidung muss nach den nachfolgend genannten Vorgaben erfolgen:
 - 1). Baumwolle, Sport, Anti-Allergie - maximal gefüllte Trommel (Die Kleidung darf nicht gewaltsam in die Trommel hineingedrückt werden, weil dies eine Verschlechterung der Qualität des Waschens bewirkt!).
 - 2). Synthetik - maximal halb gefüllte Trommel.
 - 3). Wolle, Feinwäsche - maximal zu einem Drittel gefüllte Trommel.



Die Waschmaschine nicht überladen! Bei Überladen der Waschmaschine kann die gewaschene Kleidung beschädigt werden! Bei Überladung wird im Display die Meldung OVL angezeigt - übermäßiges Waschgut herausnehmen und die Waschmaschine wieder starten. Maximale Menge von Waschgut ist je nach dem Waschprogramm der Tabelle der Waschprogramme zu entnehmen.

KONTROLLE DER VERTEILUNG DES WASCHGUTS

- Die elektronische Steuerung der Waschmaschinen ist mit dem System der Gleichgewichtskontrolle ausgestattet.

Vor dem Schleudern wird die Verteilung von Waschgut in der Trommel geprüft. Sollte zu großes Ungleichgewicht festgestellt werden, wird vom System mehrmals der Versuch unternommen, die Verteilung der Wäsche in der Waschmaschine zu ändern. Manchmal erweisen sich diese Versuche für eine entsprechende Verteilung der Wäsche als nicht ausreichend. Diese Schwierigkeiten können u.a. durch folgende Umstände entstehen: Frotte-Morgenmäntel, die zusammen mit anderen Arten der Wäsche gewaschen werden, Bettwäsche, die sich zu einer Kugel geformt haben usw.
- Das System kann dann auf zweierlei Art reagieren:
 - 1). die ungleichmäßige Verteilung der Wäsche nicht akzeptieren, aber die Schleudergeschwindigkeit reduzieren,
 - 2). das Schleudern nicht genehmigen.

In beiden Fällen, nach dem Waschen, öffnen Sie die Tür der Waschmaschine, manuell die Wäsche auslegen, die Tür schließen und jedes Programm auswählen.

TÜRSPERRE

- Die Waschmaschine ist mit einer Blockade ausgestattet, die die Öffnung der Waschmaschinentür während des Waschvorgangs verhindert. Nach dem Ende des Waschprogramms entriegelt die Maschine automatisch die Tür.



Verbleibt das Wasser in der Trommel oder ist die Temperatur zu hoch, lässt sich die Tür nicht öffnen. Das Öffnen der Waschmaschinen ist auch auf manchen Stufen des Waschvorgangs nicht möglich.

FEINWÄSCHE

1

Wahl des Waschprogramms

- Ein entsprechendes Waschprogramm (Synthetika, Wolle, Feinwäsche) wählen.

2

Befüllung

- Überladung der Waschmaschine vermeiden, bei feiner Wäsche beträgt die maximale Beladung 2,5 kg, siehe: „Beladung“.

DOSIERUNG DES WASCHMITTELS

1

Zu wenig Waschmittel.

- Das Waschgut wird grau, es bilden sich Fettklumpen, es kommt zur Verkalkung.

2

Zu viel Waschmittel.

- Starkes Schäumen, schlechte Effektivität der Wäsche, schlechtes Ausspülen des Waschmittels aus der Wäsche.

Weitere Informationen über das Produkt bietet die EU-Produktdatenbank EPREL auf der Website <https://eprel.ec.europa.eu>. Sie finden die Informationen, indem Sie den QR-Code auf dem Energieetikett scannen oder das auf dem Energieetikett angegebene Produktmodell in die EPREL-Suchmaschine auf der Website <https://eprel.ec.europa.eu/> eingeben.

GARANTIE, NACHVERKAUFSSERVICE

Garantie

Garantieleistungen laut Garantieschein. Der Hersteller übernimmt keine Haftung für Schäden, die durch den unsachgemäßen Betrieb des Produkts entstanden sind.

Wartung

- Der Hersteller empfiehlt, jegliche Reparaturen und Einstellarbeiten von einem Werksservice oder vom Hersteller autorisierten Kundendienst durchführen zu lassen. Aus Sicherheitsgründen sollten Sie das Gerät nicht selbst reparieren.
- Von Personen ohne die erforderlichen Qualifikationen durchgeführte Reparaturen können für den Gerätebenutzer eine ernste Gefahr verursachen.
- Der Mindestzeitraum, für den zur Reparatur des Geräts erforderlichen Ersatzteile erhältlich sind, beträgt je nach Art und Zweck des Ersatzteils 7 oder 10 Jahre und entspricht der Verordnung (EU) 2019/2023 der Kommission.
- Die Ersatzteilliste und das Bestellverfahren finden Sie auf den Websites des Herstellers, des Einführers und des Vertragshändlers.
- Die vom Hersteller, Einführer oder Vertragshändler gewährte Mindestgarantiezeit für das Gerät ist im Garantieschein angegeben.
- Im Fall unbefugter Anpassungen, Änderungen, der Verletzung von Plomben oder anderer Sicherheitsvorrichtungen des Geräts oder Teilen davon, sowie im Fall sonstiger unbefugter Manipulationen am Gerät, die nicht der Bedienungsanleitung entsprechen, verfällt die Garantie für das Gerät.

Reparaturmeldungen und Hilfe bei Fehlern

Wenn das Gerät repariert werden muss, wenden Sie sich bitte an den Kundendienst. Die Adresse und Rufnummer des Kundendienstes sind im Garantieschein angegeben. Halten Sie, wenn Sie den Kundendienst anrufen, bitte die Seriennummer des Geräts bereit. Diese befindet sich auf dem Typenschild. Notieren Sie sich die Seriennummer der Einfachheit halber am besten hier:

--	--	--	--	--	--	--	--	--	--	--	--	--	--	--	--	--	--	--	--

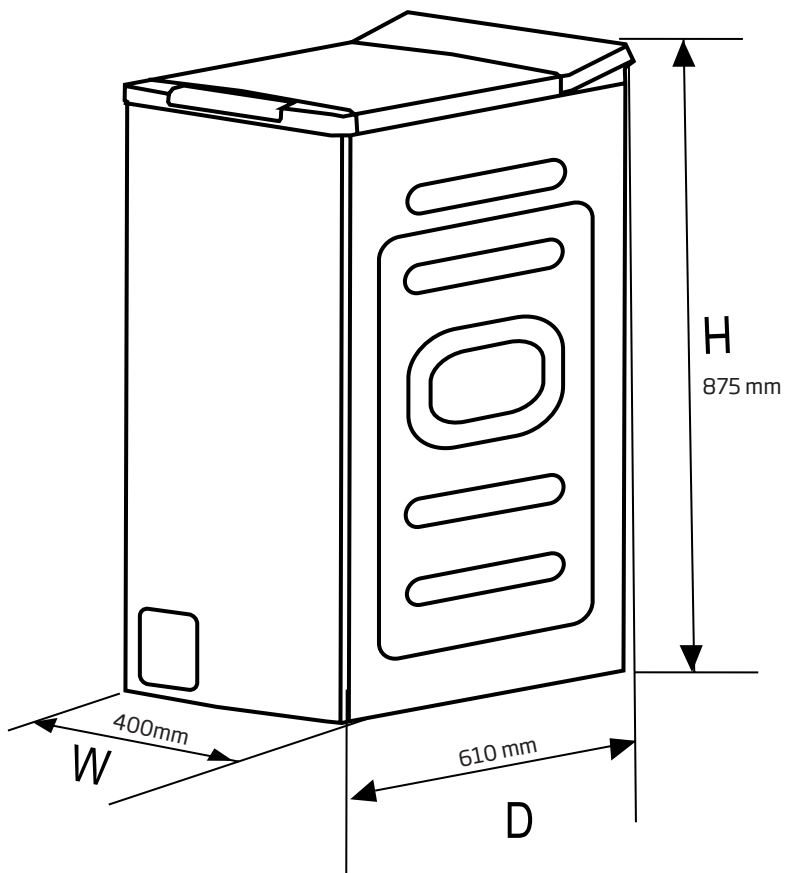



AMICA S.A.

UL. MICKIEWICZA 52
64-510 WRONKI

TEL. 67 25 46 100

FAX 67 25 40 320

WWW.AMICA.PL