

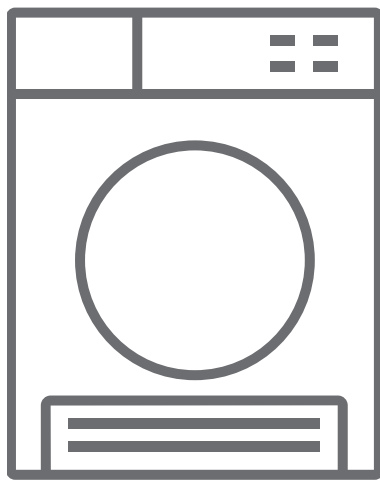





**DA** Tørretumbler/brugsanvisning



**TPS 7731-90/1**

## Tak, fordi du har valgt dette produkt.

Denne brugsanvisning indeholder vigtige sikkerhedsoplysninger og anvisninger til brug og vedligeholdelse af maskinen. Giv dig god tid til at læse brugsanvisningen, inden du bruger maskinen, og behold dette hæfte til fremtidig brug.

Ikon	Overskrift	Beskrivelse
	<b>ADVARSEL</b>	Risiko for alvorlig skade eller død
	<b>RISIKO FOR ELEKTRISK STØD</b>	Farlig spænding
	<b>BRAND</b>	Risiko for brand
	<b>OBS!</b>	Risiko for personskade eller materielskade
	<b>VIGTIGT/BEMÆRK</b>	Oplysninger om korrekt brug af systemet
		Læs anvisningerne.
		Varm overflade

# INDHOLDSFORTEGNELSE

<b>1. SIKKERHEDSANVISNINGER</b> .....	<b>3</b>
1.1. Sikkerhed ifm. elektricitet.....	3
1.2. Sikkerhed for børn.....	4
1.3. Produktsikkerhed.....	5
1.4. Korrekt brug.....	6
1.5. Installation oven på en vaskemaskine.....	7
<b>2. INSTALLATION</b> .....	<b>9</b>
2.1. Tilslutning til afløb (med afløbsslange, som er ekstraudstyr).....	9
2.1.1. Sådan tilsluttes vandafledningsslangen .....	9
2.2. Justering af benene .....	10
2.3. Tilslutning af el.....	10
2.4. Installation under bord.....	10
<b>3. OVERSIGT</b> .....	<b>10</b>
<b>4. KLARGØRING AF VASKETØJET</b> .....	<b>11</b>
4.1. Sortering af vasketøjet, der skal tørres.....	11
4.2. Klargøring af vasketøjet, der skal tørres.....	12
4.3. Kapacitet.....	12
<b>5. BRUG AF TØRRETUMBLEREN</b> .....	<b>13</b>
5.1. Kontrolpanel .....	13
5.1.1. Programvælger.....	13
5.1.2. Elektronisk indikator og andre funktioner .....	13
5.2. Valg af program og forbrugstabel .....	14
5.2.1. Ekstrafunktioner.....	15
5.2.2. Sådan startes et program .....	16
5.2.3. <b>Under et program</b> .....	<b>17</b>
5.3. Oplysninger om tromlelys.....	17
<b>6. RENGØRING OG PLEJE</b> .....	<b>19</b>
6.1. Rengøring af fnugfilteret.....	19
6.2. Tømning af vandbeholderen.....	19
6.3. Rengøring af kondensatoren .....	20
6.4. Rengøring af fugtighedssensoren .....	20
6.5. Rengøring af de indre flader og døren .....	21
<b>7. TEKNISKE SPECIFIKATIONER</b> .....	<b>22</b>
<b>8. FEJLFINDING</b> .....	<b>23</b>

<b>9. AUTOMATISKE FEJLADVARSLER OG, HVAD DER SKAL GØRES .....</b>	<b>25</b>
9.1. OPLYSNINGER OM MILJØBESKYTTELSE OG EMBALLAGE Oplysninger om emballage ....	26
<b>10. SÅDAN LÆSER DU ENERGIMÆRKET OG OPNÅR ENERGIBESPARELSER ...</b>	<b>26</b>
10.1. Energimærkning .....	26
10.2. Energieffektivitet .....	27

## VÆSENTLIGSTE OVERVEJELSER

- Dette apparat kan bruges af børn i alderen 8 år og derover samt af personer med nedsatte fysiske, sensoriske eller mentale evner eller manglende erfaring og viden, hvis de er blevet vejledt eller instrueret i brugen af apparatet på en sikker måde og forstår de farer, det involverer. Børn må ikke lege med maskinen. Rengøring og vedligeholdelse må ikke udføres af børn uden opsyn.
- Tørretumbleren er kun beregnet til brug i husholdninger samt indendørsbrug. Garantien bortfalder, hvis maskinen bruges til kommercielle formål.
- Brug kun maskinen til vasketøj, der er påsyet et mærke, der indikerer, at det kan tørretumbles.
- Producenten påtager sig ikke ansvaret for skader, der er opstået som følge af forkert brug eller transport.
- Sørg for, at ventilationsåbningerne ikke blokeres af gulvtæpper.
- Installation og reparation af maskinen bør foretages af en autoriseret installatør. Producenten er ikke ansvarlig for skader afstedkommet af uautoriserede reparationer.

**⚠ ADVARSEL:** Spray og hæld aldrig vand på tørretumbleren for at vaske den! Det giver risiko for elektrisk stød!

- Sørg for, at der er mindst 3 cm mellem maskinen og væggen til alle sider, samt mellem maskinens top og en evt. bordplade.
- Hvis maskinen skal placeres under et bord, skal den samles/skilles af en autoriseret installatør.
- Inden installationen, skal du undersøge, om der er synlige skader på maskinen. Installer og brug aldrig en beskadiget maskine.

- Hold kæledyr væk fra tørretumbleren.
- Skyllemiddel og lignende produkter skal bruges i overensstemmelse med producentens anvisninger.
- Fjern alle genstande fra lommerne, f.eks. lightere og tændstikker.
- Maskinen må ikke installeres bag en låsbar dør, en skydedør eller en dør, der åbner indad, hvis det forhindrer, at maskinens dør kan åbnes helt.

# 1. SIKKERHEDSANVISNINGER

Dette afsnit indeholder sikkerhedsinstruktioner, der kan være med til at beskytte dig mod risikoen for personskade eller skade på ting. Hvis disse instruktioner ikke følges, vil enhver form for garanti bortfalde.

## 1.1. Sikkerhed ifm. elektricitet

- Maskinen må ikke forsynes med strøm fra en ekstern kontaktenhed, f.eks. en timer, eller sluttes til et kredsløb, der ofte tændes og slukkes ved hjælp af tilbehør.
- Rør ikke ved strømstikket med våde hænder. Træk altid i stikket, når du vil tage stikket ud, da der ellers vil være risiko for elektrisk stød.
- Tilslut tørretumbleren til en jordforbundet stikkontakt, der har sikring. Sørg for, at jordforbindelsen installeres af en autoriseret elektriker. Vores virksomhed kan ikke holdes ansvarlig for skader/tab, som skyldes brug af tørretumbleren uden jordforbindelse i overensstemmelse med lokal lovgivning.
- Spændingen og den tilladte sikringsbeskyttelse er angivet på typepladen (**Oversigt**).
- De angivne værdier for spænding og frekvens på typepladen skal svare til værdierne for netspænding og frekvens i dit hjem.
- Tag tørretumblerens stik ud, når den ikke skal bruges i længere tid, samt før installation, vedligeholdelse, rengøring og reparation, da den ellers kan blive beskadiget.
- Stikkontakten skal altid være frit tilgængelig, efter apparatet er installeret.

 Hvis strømledningen eller -stikket er beskadiget, kan de medføre brand eller give elektrisk stød. Hvis det er beskadiget, skal det udskiftes, og dette må kun udføres af autoriseret personale.

 For at undgå risiko for brand eller elektrisk stød må tørretumbleren ikke sluttes til netstrøm via forlængerledninger, kombinationsstikdåser eller adaptere.

## **1.2. Sikkerhed for børn**

- Dette apparat er ikke beregnet til brug af personer (herunder børn) med reducerede fysiske, sensoriske eller mentale evner eller mangel på erfaring og viden, medmindre de er blevet vejledt og instrueret i brugen af maskinen af en person, der er ansvarlig for deres sikkerhed.
- Dette apparat kan bruges af børn i alderen 8 år og derover samt af personer med nedsatte fysiske, sensoriske eller mentale evner eller manglende erfaring og viden, hvis de er blevet vejledt eller instrueret i brugen af apparatet på en sikker måde og forstår de farer, det involverer. Børn må ikke lege med maskinen. Rengøring og vedligeholdelse må ikke udføres af børn uden opsyn.
- Lad ikke børn være uden opsyn i nærheden af apparatet.
- Det er muligt for børn at låse sig inde i maskinen med risiko for dødsfald til følge.
- Giv ikke børn mulighed for at røre glaslugen, når maskinen er i brug. Overfladen bliver meget varm og kan medføre skade på huden.
- Hold emballagematerialet væk fra børn.
- Der er risiko for forgiftning og irritation, hvis vaskemiddel og rensmidler indtages eller kommer i



kontakt med hud eller øjne.

- Sørg for at holde rensedmidler uden for børns rækkevidde. Elektriske produkter er farlige for børn.
- Hold børn væk fra produktet, når det er i brug.
- For at forhindre, at børn afbryder tørrecyklussen, kan du bruge børnelåsen for at undgå ændringer i det aktive program.
- Giv ikke børn mulighed for at sidde eller klatre på produktet eller kravle ind i det.

### 1.3. Produktsikkerhed

 På grund af risikoen for brand må følgende typer vasketøj og produkter **ALDRIG** tørres i tørretumbleren:

- Tøj, der ikke er blevet vasket, må ikke tørres i tørretumbleren.
- Tøj, der er blevet stænket med flydende emner som f.eks. madolie, acetone, alkohol, benzin, petroleum, pletfjerner, terpentin, voks og voksfjerner, skal vaskes i varmt vand med ekstra vaskemiddel, før det tørres i tørretumbleren.
- Rengøringsklude og måtter med rester af brændbart rensedmiddel eller acetone, gas, benzin, pletfjerner, terpentin, stearin, voks, voksfjerner eller kemikalier.
- Vasketøj, der har rester af hårspray, neglelakfjerner eller lignende stoffer.
- Vasketøj, der er blevet brugt til rengøring med industrielle kemikalier (f.eks. kemisk rensning).
- Vasketøj, der har dele eller tilbehør fremstillet af enhver form for skum, skumgummi, gummi eller gummilignende materiale. Dette kan f.eks. være latexskumsvamp, badehætter, vandtætte materialer, tøj i strækmateriale og skumpuder.
- Genstande med fyld og beskadigede genstande (puder og jakker). Skum, som stikker ud af disse

- genstande, kan bryde i brand under tørringen.
- Hvis tørretumbleren bruges i omgivelser, der indeholder flour eller kulstøv, kan det medføre eksplosion.

 **OBS!** Undertøj, der indeholder metalstivere, må ikke lægges i tørretumbleren. Tørretumbleren kan blive beskadiget, hvis metalstivere løsner sig under tørringen.

#### 1.4. Korrekt brug

 **OBS!** Afbryd aldrig tørretumbleren, før tørrecyklussen er afsluttet, medmindre alle genstande hurtigt tages ud og fordeles, så varmen bliver fordelt.

 **OBS! Sørg for, at kæledyr ikke kravler ind i tørretumbleren. Kontrollér tørretumblerens tromle inden brug.**

 **OBS!** Der kan ske overophedning af tøjet i tørretumbleren, hvis du annullerer programmet, eller hvis der sker strømafbrydelse, mens tørretumbleren kører. Den koncentrerede varme kan medføre selvantændelse, så husk altid at aktivere opfriskningsprogrammet for at køle tøjet ned, eller tag hurtigt alt tøjet ud af tørretumbleren, og hæng det op for at sprede varmen.

- Tørretumbleren må kun bruges til husholdningsbrug, og tør kun materialer, der har et vaskemærke, som viser, at de er egnede til at blive tørret i maskine. Enhver anden brug er uden for den tilsigtede brug og derfor ikke tilladt.
- Garantien bortfalder, hvis maskinen bruges til kommercielle formål.
- Dette apparat er udelukkende beregnet til brug i private hjem og skal placeres på en jævn og stabil

overflade.

- Det er ikke tilladt at læne sig op ad eller sidde på tørretumblersens dør. Det kan medføre, at tørretumbleren vælter.
- For at bibeholde en temperatur, der ikke skader tøjet (f.eks. for at forhindre, at tøjet bryder i brand), starter der en køleproces efter varmeprocessen. Derefter slutter programmet. Sørg altid for at fjerne vasketøjet, så snart programmet er kørt færdigt.

 **OBS!** Brug aldrig tørretumbleren uden et fnugfilter eller med et beskadiget fnugfilter.

- Fnugfiltre skal rengøres **efter hver brug** som beskrevet i **6.1. Rengøring af fnugfilteret**.
- Fnugfilteret skal tørres, hvis det er blevet vådt ved rengøringen. Våde filtre kan medføre fejlfunktion under tørreprocessen.
- Der må ikke samles fnug omkring tørretumbleren (ikke relevant for apparater, der har udtræk, som føres uden for bygningen).

 **VIGTIGT:** Mellemløbet mellem tørretumbleren og gulvet må ikke gøres mindre med genstande såsom tæpper, træ eller paneler, da der ellers ikke kan sikres tilstrækkeligt luftindtag til maskinen.

- Installer ikke tørretumbleren i rum, hvor der er risiko for frost. Frosttemperaturer har negativ indflydelse på tørretumblersens funktion. Kondensvand, der fryser i pumpen og slangen, kan beskadige maskinen.

## **1.5. Installation oven på en vaskemaskine**

 **OBS!** Der kan ikke placeres en vaskemaskine oven på tørretumbleren. Vær opmærksom på nedenstående advarsler, når tørretumbleren installeres oven på en vaskemaskine.

**!** **OBS!** Tørretumbleren kan kun placeres oven på vaskemaskiner, der har samme eller højere kapacitet.

- For at bruge tørretumbleren oven på vaskemaskinen, anbefaler vi, at der placeres et fæstningsstykke mellem de to produkter. Fæstningsstykket skal monteres af en autoriseret servicetekniker.
- Når tørretumbleren placeres oven på vaskemaskinen, bliver den samlede vægt af produkterne næsten 150 kg (når der er tøj i dem). Placer produkterne på et solidt gulv, der kan bære store belastninger!

Tabel for korrekt installation af vaskemaskine og tørretumbler						
Tørretumbler (dybde)	Vaskemaskine					
	37 cm	42 cm	53 cm	56 cm	59 cm	85 cm
56 cm	X	X	✓	✓	✓	✓
61 cm	X	X	X	✓	✓	✓

(Se oplysninger om dybde i 7. Tekniske specifikationer)

Når tørretumbleren skal placeres oven på vaskemaskinen, anbefaler vi, at der benyttes et særligt stablingssæt, som er ekstraudstyr.

### CE-overensstemmelseserklæring

Vi erklærer, at vores produkter er i overensstemmelse med de gældende EU's direktiver, beslutninger og bestemmelser samt kravene i de angivne standarder.

### Bortskaffelse af det gamle produkt

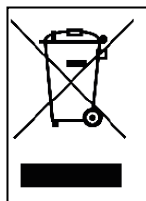

Dette produkt er i overensstemmelse med EU's WEEE-direktiv (2013/19/EU). Dette produkt har et klassifikationssymbol for affald af elektrisk og elektronisk udstyr (WEEE).

Dette symbol, som findes på produktmærkatens eller informationsmærkatens, angiver, at dette produkt ikke må bortskaffes sammen med andet husholdningsaffald ved udløb af produktets levetid. For at forebygge de potentielle skader på miljøet og folkesundheden ved ukontrolleret bortskaffelse skal dette produkt holdes adskilt fra andre typer affald, og for at opretholde bæredygtig genbrug af materialer skal det sikres, at det genbruges forsvarligt. Kontakt forhandleren eller de lokale myndigheder for at få oplysninger om, hvordan og hvor du kan indlevere produktet til miljømæssigt forsvarlig genbrug. Dette produkt må ikke blandes med andet handelsaffald til genbrug.

## 2. INSTALLATION

- Før den lokale autoriserede servicetekniker kontaktes for at installere tørretumbleren, skal oplysningerne i brugsanvisningen kontrolleres for at sikre, at elinstallationen og vandforsyningen er egnet. Hvis de ikke er, skal der tilkaldes en kvalificeret elektriker og blikkenslager, så de nødvendige ændringer kan gennemføres.
- Det er kundens ansvar at klargøre tørretumblerens installationssted og el- og spildevandsinstallationen. Inden installationen skal det undersøges, om der er skader på tørretumbleren. Hvis der findes skader, må den ikke installeres. Produkter med skader kan være til fare for dit helbred.
- Installer tørretumbleren på en stabil og flad overflade.
- Brug tørretumbleren i et støvfrit miljø med god luftventilation.
- Mellemrummet mellem tørretumbleren og gulvet **må ikke gøres** mindre med genstande såsom tæpper, træ eller tape.
- Ventilationsristene **på tørretumblerens sokkel må ikke blokeres**.
- Maskinen må ikke installeres bag en låsbar dør, en skydedør eller en dør, der åbner indad, på en måde, der blokerer for, at tørretumblerens dør kan åbnes helt.
- Når tørretumbleren er blevet installeret, skal tilslutningerne forblive stabile. Ved installation af tørretumbleren skal det sikres, at bagsiden ikke læner mod noget (f.eks. en vandhane eller en stikkontakt).
- Tørretumblerens brugstemperatur er +5 °C til +35 °C. Hvis den bruges ved temperaturer uden for dette område, vil tørretumblerens funktion blive påvirket negativt, og produktet vil blive beskadiget.
- Vær forsigtig, når produktet løftes, da det er tungt. Der skal altid bæres sikkerhedshandsker.
- Ved installation skal produktet altid placeres op ad en væg.
- Bagsiden af produktet skal placeres op ad væggen.
- Når produktet placeres på en stabil overflade, skal der bruges vaterpas

til at kontrollere, om det er helt stabilt. Hvis ikke, skal benene justeres, indtil produktet bliver stabilt. Gentag dette, hver gang produktet flyttes.

- Pas på ikke at stille tørretumbleren på strømledningen.

### 2.1. Tilslutning til afløb (med afløbsslange, som er ekstraudstyr)

På produkter med kondensatorenhed, samles der vand i beholderen under tørreprocessen. Det opsamlede vand skal tømme efter hver tørreproces. I stedet for at tømme vandbeholderen periodevis, kan du også bruge vandafledningsslangen (kan tilkøbes), og tømme vandet af udenfor.

#### 2.1.1. Sådan tilsluttes vandafledningsslangen

1. Træk i slangen bag på tørretumbleren, og tag den ud. Brug ikke værktøj til at tage slangen ud.
2. Monter den ene ende af vandafledningsslangen i den åbning, du har taget slangen ud af.
3. Sæt den anden ende af vandafledningsslangen direkte i afløbet eller en vask.

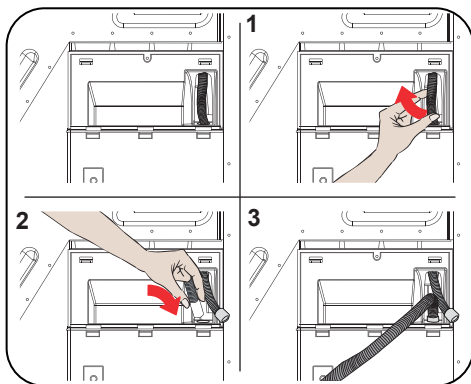

**⚠ OBS!** Slangen skal tilkøbes på en måde, så den ikke kan flyttes. Hvis slangen falder ud, mens vandet løber fra, kan der ske oversvømmelse i huset.

**🔧 VIGTIGT:** Vandafledningsslangen må højst monteres i en højde af 80 cm.

**🔧 VIGTIGT:** Vandafledningsslangen må ikke bøjes på stykket mellem afløbet og produktet, og det må ikke være muligt at folde den eller falde over den.

### 2.2. Justering af benene

- For at tørretumbleren kan fungere med mindre støj og færre vibrationer, skal den være stabil og stå i vater på benene. Juster benene for at sikre, at produktet står i vater.
- Drej benene mod højre og venstre, indtil tørretumbleren står i vater og er stabil.

**⚠ VIGTIGT:** Justeringsbenene må aldrig fjernes.

### 2.3. Tilslutning af el

**⚠ OBS!** Det giver risiko for brand og elektrisk stød!

- Tørretumbleren er indstillet til 220-240 V og 50 Hz.
- Tørretumblerens strømkabel er forsynet med et særligt stik. Dette stik skal sluttes til en stikkontakt med jordforbindelse og et relæ med en 16 Ampere sikring, som angivet på typepladen. Sikringseffektværdien for den strømlledning, som kontakten er sluttet til, skal også være 16 ampere. Kontrakt en autoriseret elektriker, hvis du ikke har denne type stikkontakt eller sikring.
- Vores virksomhed er ikke ansvarlig for skader, der skyldes brug uden jordforbindelse.

**⚠ VIGTIGT:** Hvis du bruger maskinen ved lav spænding, vil det forkorte levetiden og reducere maskinens ydeevne.

### 2.4. Installation under bord

- Sørg for, at der er mindst 3 cm fri plads omkring maskinens bagvæg og sidevægge og til undersiden af bordpladen, når du installerer produktet under en bordplade.
- Hvis maskinen skal placeres under et bord, skal den om nødvendigt samles/skilles af en autoriseret installatør.

## 3. OVERSIGT

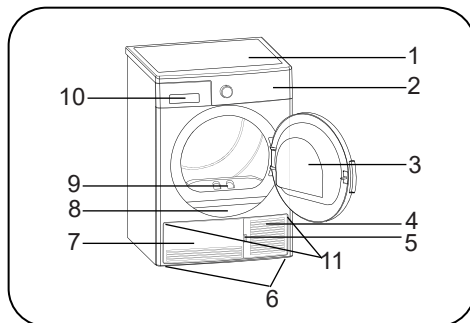

















1. Øvre bakke
2. Kontrolpanel
3. Påfyldningsdør
4. Hul til åbning af sokkel
5. Sokkel
6. Justerbare ben
7. Sokkelpanel
8. Typeplade
9. Fnugfilter
10. Skuffedæksel
11. Ventilationsrist

## 4. KLARGØRING AF VASKETØJET

### 4.1. Sortering af vasketøjet, der skal tørres

Følg vejledningen fra vaskemærkerne på det tøj, der skal tørres. Sørg for kun at tørre tøj, der har tekst eller et symbol, der angiver, at "det kan tørres i en tørretumbler".

- Brug ikke produktet med større mængder tøj eller andre typer tøj, end der er angivet i 4.3. Kapacitet.

 Egnet til tørring i tørretumbler	 Strygefri	 Nænsom/sart tørring	 Ikke egnet til tørring i tørretumbler
 Ingen tørring	 Må ikke renses kemisk	 Ved valgfri temperatur	 Ved høje temperaturer
 Ved middelhøje temperaturer	 Ved lave temperaturer	 Uden varme	 Hæng til tørre
 Bredes ud ved tørring	 Hænges op vådt ved tørring	 Bredes ud i skygge ved tørring	 Egnet til kemisk rensning

Tynde og tykke stoffer og stoffer i flere lag må ikke tørres sammen, da de skal tørres ved forskellige niveauer. Derfor skal tøj tørres sammen med andet tøj med struktur eller af samme type materiale. På denne måde kan du få et ensartet tørreresultat. Hvis du tror, at tøjet stadig er vådt, kan du vælge et tidsprogram til yderligere tørring.

Sørg for at tørre store (f.eks. dyner) og små stykker vasketøj hver for sig, så der ikke er dele af vasketøjet, der er fugtigt efter tørringen.

**VIGTIGT:** Sarte materialer, broderede materialer, uld-/silkematerialer, tøj fremstillet af sarte og dyre materialer, lufttæt tøj og tylgardiner egner sig ikke til tørring i tørretumbleren.

#### 4.2. Klargøring af vasketøjet, der skal tørres

##### **Eksplosions- og brandfare!**

Fjern alle genstande fra lommerne, f.eks. lightere og tændstikker.

**OBS!** Tørretumblerens tromle og materialerne kan blive beskadigede.

- Tøjet kan være filtret sammen ved vaskeprocessen. Adskil tøjet, før det lægges i tørretumbleren.
- Fjern alle genstande fra tøjets lommer, og gør følgende:
- Bind stofbælter, snore til forklæder osv. sammen, eller brug en vaskepose.
- Luk lynlåse, klemlåse og lignende, og knap knapperne på dyne- og pudebetræk.
- Det bedste tørreresultat opnås ved, at tøjet sorteres efter stoftype og tørreprogram.
- Fjern clips og lignende metaldele fra tøjet.
- Vævede materialer, som f.eks. T-shirts og strik vil **generelt krympe ved første tørring**. Brug et skåneprogram.
- **Syntetiske materialer må ikke tørres for meget. Dette vil medføre rynker.**
- Når tøj, der skal tørres i tørretumbleren, vaskes, skal mængden af skyllemiddel tilpasses oplysningerne fra vaskemaskineproducenten.

#### 4.3. Kapacitet

Følg vejledningen i "Valg af program og forbrugstabel". (**Se 5.2 Valg af program og forbrugstabel**). Læg ikke mere vasketøj i produktet end de værdier for maksimal kapacitet, der er angivet i tabellen.



**VIGTIGT:** Det anbefales ikke at lægge mere tøj i tørretumbleren, end den mængde, der er angivet i illustrationen. Hvis der lægges for meget tøj i tørretumbleren, vil ydeevnen blive reduceret, og både tørretumbleren og tøjet kan blive beskadiget.

Vasketøj	Vægt af tørt tøj (gram)
Lagen (dobbelt)	725
Pudebetræk	240
Badehåndklæde	700
Mindre håndklæde	225
Skjorte	190
Bomuldsbluse	200
Jeans	650
Stof – Gabardinebukser	400
T-shirt	120



## 5. BRUG AF TØRRETUMBLEREN

### 5.1. Kontrolpanel

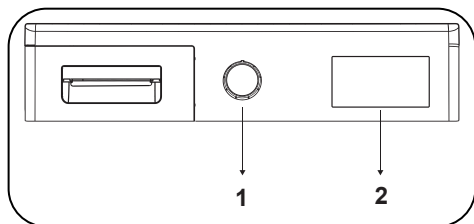

1. Programvælger

2. Elektronisk indikator og andre funktioner

#### 5.1.1. Programvælger

Brug programvælgeren til at vælge det ønskede tørreprogram

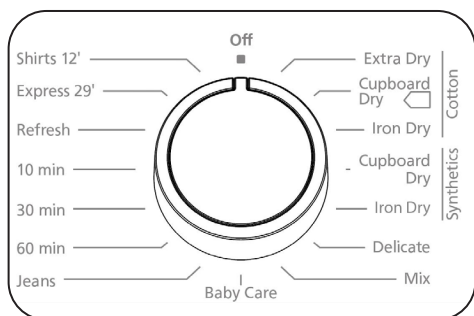

### 5.1.2. Elektronisk indikator og andre funktioner

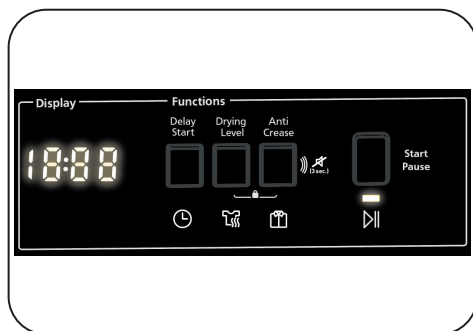

#### Symboler på displayet:

Advarselsindikator for vandbeholder	
Advarselsindikator for rengøring af frugfilter	
Advarselsindikator for rengøring af kondensator	

## 5.2. Valg af program og forbrugstabel

Tryk på Start/pause-knappen for at starte programmet. LED-indikatoren for Start/pause viser, at programmet er startet, og LED-indikatoren for Tørring tændes.

Program	Kapacitet (kg)	Vaskemaskinens centrifugerings-hastighed	Omtrentlig mængde restfugtighed	Varighed (minutter)
Bomuld ekstra tørt	7	1000	60%	128
Bomuld skabstørt	7	1000	60%	125
Bomuld strygetørt	7	1000	60%	95
Syntetisk skabstørt	3,5	800	40%	44
Syntetisk strygetørt	3,5	800	40%	35
Skåne	2	600	50%	39
Blandet	4	1000	60%	82
Babytøj	3	1000	60%	60
Jeans	4	1000	60%	83
60 min	-	-	-	60
30 min	-	-	-	30
10 min	-	-	-	10
Opfrisk	-	-	-	10
Ekspres 29'	2	1200	50%	29
Skjorter 12'	0.5	1200	50%	12

Energiværdier				
Program	Kapacitet (kg)	Vaskemaskinens centrifugerings-hastighed	Omtrentlig mængde restfugtighed	Energiforbrug (kWh)
Bomuld skabstørt	7	1000	60%	4.18
Bomuld strygetørt	7	1000	60%	3.40
Syntetisk skabstørt	3,5	800	40%	1.42
Strømforsøg i "off-tilstand" P <sub>o</sub> (W)				0,5
Strømforsøg i "on-tilstand" P <sub>o</sub> (W)				1,0

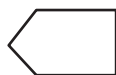

Programmet Bomuld skabstørt er det standardtørreprogram, der kan fuld eller halv udnyttelse af kapaciteten, og som der findes oplysninger for på mærkaten og produktkitteringen. Dette program er det mest energieffektive program til tørring af normalt, vådt bomuldstøj.

\*Energimærkestandardprogram (EN 61121:2013)

Alle værdier i tabellen er fastsat i overensstemmelse med EN 61121:2013-standarden. Forbrugsværdierne kan afvige fra værdierne i tabellen afhængigt af materialetypen, centrifugeringshastigheden, omgivende forhold og spændingsværdierne.

### 5.2.1. Ekstrafunktioner

Tabellen med oversigt over de indstillinger, der kan vælges i programmet, vises nedenfor.

Indstilling	Beskrivelse
Tørr niveau	Det fugtighedsniveau, der er opnået efter tørringen, kan øges med tre niveauer. På denne måde kan det ønskede tørhedsniveau vælges. Disse niveauer kan vælges udover standardindstillingen: 1, 2, 3. Når der er valgt niveau, tændes LED-indikatoren for det relevante tørrniveau.
Anti-krøl	Hvis du vælger indstillingen "Anti-krøl" og ikke åbner tørretumblerens dør efter programmet, forlænges den 1 time lange anti-krøl-fase til 2 timer. Når du har valgt indstillingen Anti-krøl, vil du høre en lydalarm. Tryk på den samme knap igen for at annullere funktionen. Hvis du åbner døren eller trykker Start/pause-knappen, mens Anti-krøl-trinnet kører, vil det nævnte trin blive annulleret.
Forsinket start	Du kan forsinke starttidspunktet for programmet ved at vælge indstilling mellem 1 time og 23 timer. Du kan aktivere den ønskede forsinkelse ved at trykke på Start/pause-knappen. Når den valgte tid er gået, starter programmet automatisk. I forsinkelsestidsrummet kan indstillinger, der er kompatible med programmet, aktiveres eller deaktiveres. Hvis du trykker længe på knappen Forsinket start, ændres forsinkelsestiden kontinuerligt.
Annuller alarmlyd	Tørretumbleren afgiver en lydalarm, når programvælgeren drejes, der trykkes på knapper, og når et program er færdigt. Hvis du vil annullere advarslerne, skal du trykke og holde nede på "indstillingen Anti-krøl" i 3 sekunder. Når du trykker på knappen, høres en lydalarm, som angiver, at indstillingen er blevet annulleret.
Børnelås	Der er en børnelåsindstilling, som bruges til at undgå ændringer i programforløbet, når der trykkes på knapper i løbet af et program. For at aktivere børnelåsen skal du trykke på knapperne "Udskudt start" og "Anti-krøl" samtidigt i 3 sekunder. Når børnelåsen er aktiveret, er alle knapperne deaktiveret. Børnelåsen bliver deaktiveret automatisk, når programmet er slut. Når børnelåsen aktiveres/deaktiveres, vises "CL" på displayet i 2 sekunder, og slukkes derefter. Der høres en lydalarm. Advarsel! Hvis du drejer på programvælgeren, når produktet er i gang, eller børnelåsen er aktiv, høres der en lydalarm, og "CL" vises på displayet i 2 sekunder, hvorefter det slukkes. Selv om du indstiller programvælgeren til et andet program, vil det foregående program stadig fortsætte med at køre. Hvis du vil vælge et nyt program, skal du deaktivere børnelåsen og derefter indstille programvælgeren til "off"-positionen. Derefter kan du vælge og starte det ønskede program.

## 5.2.2. Sådan startes et program

LED-indikatoren for Start/pause blinker, mens der vælges program. Tryk på Start/pause-knappen for at starte programmet. LED-indikatoren for Start/pause viser, at programmet er startet, og LED-indikatoren for tørring tændes.

Program	Beskrivelse
Bomuld ekstra tørt	Dette program tørrer kraftigt bomuldstøj med mange lag såsom håndklæder, sengetøj, betræk og badekåber ved høje temperaturer, så de kan placeres i et skab.
Bomuld skabstørt	Dette program tørrer bomuldstøj såsom natteøj, undertøj, duge m.m., så de kan placeres i et skab.
Bomuld strygetørt	Dette program tørrer tøjet, så det er klart til strykning. Tøjet vil være fugtigt, når det tages ud af maskinen.
Syntetisk skabstørt	Dette program tørrer syntetiske materialer, f.eks. skjorter, T-shirts og bluser, ved lavere temperatur end bomuldsprogrammet, så du kan lægge dem i skabet.
Syntetisk strygetørt	Dette program tørrer syntetiske materialer, f.eks. skjorter, T-shirts og bluser, ved lavere temperatur end bomuldsprogrammet, så de er klar til strykning. Tøjet vil være fugtigt, når det tages ud af maskinen.
Skåne	Dette program tørrer tøj af tynde materialer, f.eks. skjorter, bluser og silketøj, ved lave temperaturer, så de er klar til at tage på.
Blandet	Dette program tørrer tøj i blandinger af bomuld og syntetisk materiale, der ikke misfarves, så det er klart til brug.
Babytøj	Dette program tørrer sart babytøj ved lave temperaturer, så det er klart til brug.
Jeans	Dette program bruges til tørring af jeans.
Timet tørring	For at opnå det ønskede tørreniveau ved lave temperaturer, kan du bruge de tidsindstillede programmer på 10 min., 30 min. eller 60 min. Uanset tørreniveau standser programmet efter den valgte periode.
Oprisk	Dette program ventilerer tøjet i 10 min. uden varme, så tøjet friskes op.
Ekspres 29'	2 kg bomuldsskjorter, der er centrifugeret ved høj hastighed i vaskemaskinen, tørres i 29 minutter.
Skjorter 12'	To til tre skjorter er klar til strykning på 12 minutter.

 **VIGTIGT:** Åbn ikke påfyldningsdøren, mens programmet kører. Hvis du har brug for at åbne døren, skal du ikke holde den åben længe.

### 5.2.3. Under programmet

Hvis du åbner døren, mens programmet kører, skifter produktet til standbytilstand. Når døren igen er lukket, skal du trykke på knappen Start/pause for at starte programmet igen.

Åbn ikke maskinens dør, mens et program kører. Hvis du er nødt til at åbne døren, skal du lukke den igen så hurtigt som muligt.

### Afslutning af programmet

Når programmet er slut, tændes indikatorerne for start/pause, vandtankniveau, filterrengøring og rengøring af kondensator alle på én gang. Derudover høres en advarsel, når programmet er slut. Du kan nu tage vasketøjet ud og fylde maskinen igen.

 **VIGTIGT:** Rengør fugfiltret efter hvert program. Tøm vandtanken efter hvert program.

 **VIGTIGT:** Hvis du ikke tager vasketøjet ud, når programmet er slut, aktiveres antikrøl-trinnet automatisk og fortsætter i en time. Under dette program roterer tromlen med jævne mellemrum for at forhindre, at tøjet krøller.

### 5.3. LED-lys i tromlen

- Produktet er udstyret med LED-lys.
- Lyset tænder automatisk, når lågen åbnes og slukker igen et stykke tid efter.
- For at udskifte pære/LED som bruges til at oplyse din tørretumbler, ring til dit autoriserede servicecenter.

PROGRAMMER	MULIGHEDER				
	Forsinket start	Annullering af alarm ved afslutning af cyklus!	Børnelås	Tørreniveau	Anti-krøl
Bomuld ekstra tørt	✓	✓	✓	✓	✓
Bomuld skabstørt	✓	✓	✓	✓	✓
Bomuld strygetørt	✓	✓	✓	✓	✓
Syntetisk skabstørt	✓	✓	✓	✓	✓
Syntetisk strygetørt	✓	✓	✓	✓	✓
Skåne	✓	✓	✓	X	✓
Blandet	✓	✓	✓	✓	✓
Babytøj	✓	✓	✓	✓	✓
Jeans	✓	✓	✓	✓	✓
60 min	✓	✓	✓	X	✓
30 min	✓	✓	✓	X	✓
10 min	✓	✓	✓	X	✓
Oprisk	✓	✓	✓	X	✓
Ekspres 29'	✓	✓	✓	X	✓
Skjorter 12'	✓	✓	✓	X	✓
X	Kan ikke vælges				
✓	Kan vælges				

## 6. RENGØRING OG PLEJE

**ⓘ VIGTIGT:** Brug ikke industrielle kemikalier til rengøring af tørretumbleren. Brug ikke en tørretumbler, hvis den er blevet rengjort med industrielle kemikalier.

### 6.1. Rengøring af fnugfilteret

**ⓘ VIGTIGT:** GLEM IKKE AT RENGØRE FNUGFILTERET EFTER HVER BRUG.

Sådan rengøres fnugfilteret:

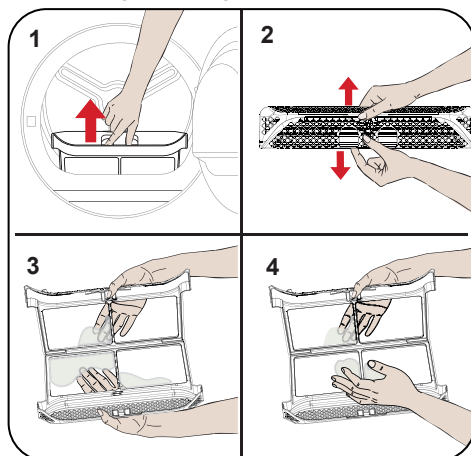

1. Åbn påfyldningsdøren.
2. Træk opad i fnugfilteret for at tage det ud.
3. Brug hænderne eller en blød klud til at rense fnuglaget af.
4. Luk fnugfilteret, og sæt det på plads igen.

Hvis du oplever en belægning, der vil tilstoppe filterets overflade, efter tørretumbleren er blevet brugt i en vis periode, skal du vaske filteret med varmt vand for at rense belægningen væk. Tør filteret omhyggeligt, før du monterer det igen.

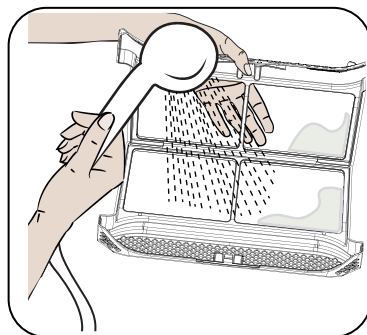

### 6.2. Tømning af vandbeholderen

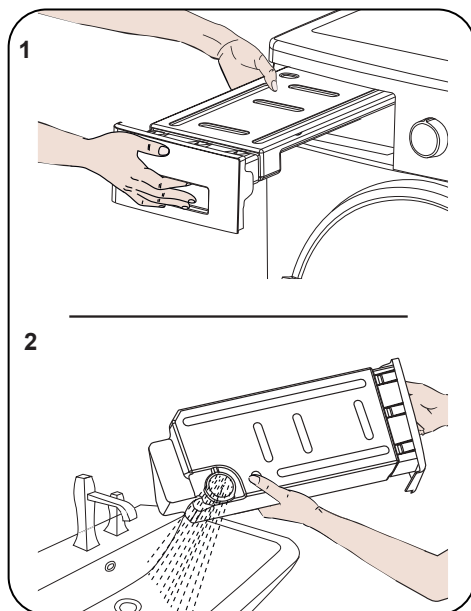

1. Træk i dækslet til skuffen, og tag forsigtigt beholderen ud.
2. Tøm vandet af beholderen.
3. Hvis der har samlet sig fnug på beholderens udløbshætte, skal du rengøre den med vand.
4. Sæt vandbeholderen på plads igen.

**ⓘ VIGTIGT:** Tag aldrig vandbeholderen ud, når et program er i gang. Vandet, der kondenseres i vandbeholderen, er ikke egnet til at blive indtaget af mennesker.

**ⓘ VIGTIGT:** GLEM IKKE AT TØMME VANDBEHOLDEREN EFTER HVER BRUG.

### 6.3. Rengøring af kondensatoren

**ⓘ VIGTIGT:** Rengør kondensatoren, når du ser advarslen "Rengøring af kondensator".

**ⓘ VIGTIGT:** SELV HVIS "LED-INDIKATOREN FOR RENGØRING AF KONDENSATOR" IKKE ER TÆNDT: RENGØR KONDENSATOREN EFTER HVER 30. TØRREPROCES ELLER EN GANG OM MÅNEDEN.

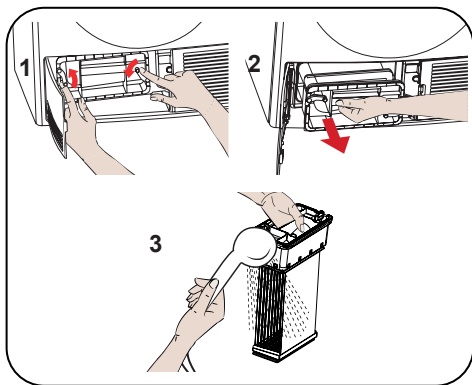

Når tørreprocessen er fuldført, skal du åbne påfyldningsdøren og vente, indtil det er kølet af.

1. Åbn soklen, og frigør de to dæksellåse på kondensatoren.
2. Hold fast i kondensatorens plastdel, og træk den ud.
3. Rengør den med en håndbruser, og vent, indtil vandet er dryppet af.
4. Sæt kondensatoren helt på plads, og lås de to låse.
5. Luk sokkelpanelet

### 6.4. Rengøring af fugtighedssensoren

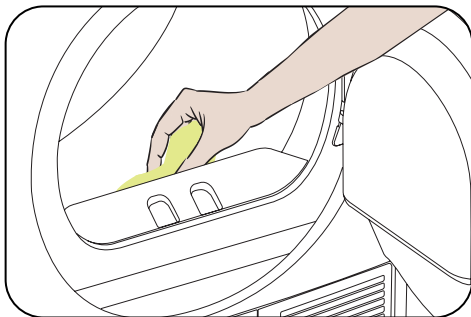

Inde i maskinen findes fugtighedssensorer, der registrerer, om vasketøjet er tørt eller ej.

Sådan rengøres sensorerne:

1. Åbn maskinens påfyldningsdør.
2. Hvis maskinen stadig er varm efter tørreprocessen, skal du vente, indtil den køler af.
3. Brug en blød klud dyppet i eddike til at aftørre sensorens metalflader, og tør dem.

**ⓘ VIGTIGT:** RENGØR SENSORENS METALFLADER FIRE GANGE OM ÅRET

**ⓘ VIGTIGT:** Brug ikke metalredskaber til at rengøre sensorens metalflader.

**⚠ ADVARSEL:** På grund af risiko for brand og eksplosion må der ikke bruges opløsningsmidler, rengøringsmidler eller lignende produkter ved rengøring af sensorerne.



## 6.5. Rengøring af de indre flader og døren

**⚠ VIGTIGT:** GLEM IKKE AT RENGØRE PÅFYLDNINGSDØRENS INDRE FLADER EFTER HVER TØRREPROCES.

Åbn tørretumblerens påfyldningsdøren, og rengør alle indvendige flader og gummimembranen med en blød, fugtig klud.

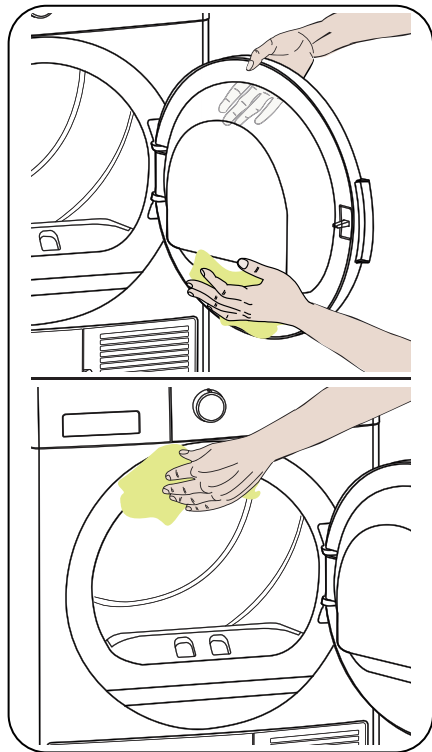



## 7. TEKNISKE SPECIFIKATIONER

Varemærke	GRAM
Modelnavn	TPS 7731-90/1
Højde	Min: 845 mm / Max: 855 mm*
Bredde	596 mm
Dybde	563 mm
Kapacitet (maks.)	7 kg**
Nettovægt (med plastdør)	35,2 kg
Nettovægt (med glasdør)	37,6 kg
Spænding	220-240 V
Effekt	2700 W

\*Min. højde: Højde uden brug af de justerbare ben. Maks. højde: Højde med de justerbare ben forlænget maksimalt.

\*\*Vægten af det tørre vasketøj, før det bliver vasket.

 **VIGTIGT:** De tekniske specifikationer kan ændres uden varsel med henblik på at forbedre kvaliteten af tørretumbleren.

 **VIGTIGT:** De angivne værdier er fastlagt i et laboratoriemiljø i overensstemmelse med de relevante standarder. Disse værdier kan ændres, afhængigt af de omgivende forhold og brugen af tørretumbleren.

## 8. FEJLFINDING

Tørretumbleren er udstyret med systemer, der løbende udfører kontroller i løbet af tørreprocessen for at træffe de nødvendige foranstaltninger og advare dig, hvis der opstår funktionsfejl.

**⚠ ADVARSEL:** Hvis problemet fortsætter, selv om du har fulgt anvisningerne i dette afsnit, skal du kontakte forhandleren eller et autoriseret serviceværksted. Forsøg aldrig selv at reparere et defekt produkt.

PROBLEM	ÅRSAG	LØSNING
Tørreprocessen tager lang tid.	Fnugfilterets overflade kan være tilstoppet.	Vask filteret med lunkent vand.
	Kondensatoren kan være tilstoppet.	Vask kondensatoren.
	Ventilationsristene på forsiden af maskinen er muligvis tilstoppede.	Åbn døre og vinduer for at forhindre, at rumtemperaturen stiger for meget.
	Der kan være dannet et lag kalk på fugtighedssensoren.	Rengør fugtighedssensoren.
	Der kan være fyldt for meget tøj i tørretumbleren.	Tørretumbleren må ikke overfyldes.
	Vasketøjet er muligvis ikke blevet centrifugeret tilstrækkeligt.	Vælg en højere centrifugeringshastighed på din vaskemaskine.
Vasketøjet er stadig fugtigt efter tørreprocessen.	<b>⚠</b> Vasketøj, der er varmt efter tørreprocessen, føles generelt mere fugtigt.	
	Det anvendte program er muligvis ikke egnet til typen af vasketøj.	Læs vaskemærkerne på tøjet, vælg et program, der egner sig for typen af vasketøj, og brug eventuelt tidsprogrammerne.
	Fnugfilterets overflade kan være tilstoppet.	Vask filteret med lunkent vand.
	Kondensatoren kan være tilstoppet.	Vask kondensatoren.
	Der kan være fyldt for meget tøj i tørretumbleren.	Tørretumbleren må ikke overfyldes.
	Vasketøjet er muligvis ikke blevet centrifugeret tilstrækkeligt.	Vælg en højere centrifugeringshastighed på din vaskemaskine.
	Tørretumbleren kan ikke åbnes, eller programmet kan ikke startes. Tørretumbleren bliver ikke aktiveret, når den justeres.	Tørretumbleren er muligvis ikke sat til strøm.
Påfyldningsdøren står muligvis åben.		Sørg for, at påfyldningsdøren er lukket korrekt.
Du har muligvis angivet et program eller trykket på Start/pause-knappen.		Sørg for, at programmet er blevet angivet, og tørretumbleren ikke er i standbytilstand (Pause).
Børnelåsen er muligvis aktiveret.		Deaktiver børnelåsen.

PROBLEM	ÅRSAG	LØSNING
Programmet er blevet afbrudt uden grund.	Døren er muligvis ikke blevet lukket korrekt.	Sørg for, at påfyldningsdøren er lukket korrekt.
	Der har muligvis været strømafbrydelse.	Tryk på Start/pause-knappen for at starte programmet.
	Vandbeholderen er muligvis fuld.	Tøm vandbeholderen.
Tøjet er krympet, filtet eller ødelagt.	Det anvendte program er muligvis ikke egnet til typen af vasketøj.	Læs vaskemærkerne på tøjet, vælg et program, der egner sig for typen af vasketøj.
Der løber vand ud fra påfyldningsdøren.	Der har muligvis samlet sig fnug på dørens indre flader og på fladerne på dørens gummimembran.	Rengør dørens indre flader og fladerne på dørens gummimembran.
Døren åbner af sig selv.	Døren er muligvis ikke blevet lukket korrekt.	Tryk på døren, indtil du hører lukkelyden.
Programmet kan ikke startes, og LED-lampen for kondensator-advarsel blinker	Kondensatoren er muligvis ikke fastgjort.	Fastgør kondensatoren.
	Vandafledningsslangen er muligvis bøjet.	Hvis produktet er forbundet direkte til et afløb, skal du kontrollere vandafledningsslangen.
	LED-lampen for filteradvarsel blinker, selvom filteret er fastgjort	Tilkald en autoriseret serviceagent.
Advarselssymbolet for rengøring af filteret er tændt.	Fnugfilteret er måske snavset.	Rengør filteret.
Advarselssymbolet for rengøring af filteret blinker.	Filteråbningen er muligvis tilstoppet af fnug.	Rengør filteråbningen.
	Der kan være en belægning, som blokerer fnugfilterets overflade.	Vask filteret med lunkent vand.
	Kondensatoren kan være tilstoppet.	Vask kondensatoren.
Programmet kan ikke startes. Advarselsslamperne for både kondensatoren og filteret blinker.	Kondensatoren og filteret er måske ikke placeret korrekt	Udskift filteret
	Advarselsslamperne for filteret og kondensatoren blinker, selvom filteret og kondensatoren er placeret korrekt	Kontakt teknisk service

## 9. AUTOMATISKE FEJLADVARSLER OG, HVAD DER SKAL GØRES

Din tørretumbler er udstyret med et indbygget fejlfindingsprogram, der gør opmærksom på fejl, når en kombination af lamper blinker. De hyppigste fejlkoder vises herunder.

Fejlkode	Løsning
E03 / 	Tøm vandbeholderen. Hvis det ikke løser problemet, skal du kontakte Gram service.
E04	Kontakt Gram service.
E05	Kontakt Gram service.
E06	Kontakt Gram service.
E08	Der kan være spændingsfluktuation i strømtilførslen. Vent, indtil spændingen er inden for funktionsområdet.

## 9.1. OPLYSNINGER OM MILJØBESKYTTELSE OG EMBALLAGE

### Oplysninger om emballage

Dette produkts emballage er fremstillet af genanvendelige materialer. Bortskaf ikke emballageaffaldet sammen med husholdningsaffald eller andet affald. Aflever i stedet emballagen på et genbrugscenter for emballage, anvist af de lokale myndigheder.

## 10. SÅDAN LÆSER DU ENERGIMÆRKET OG OPNÅR ENERGIBESPARELSER

### 10.1. Energimærkning

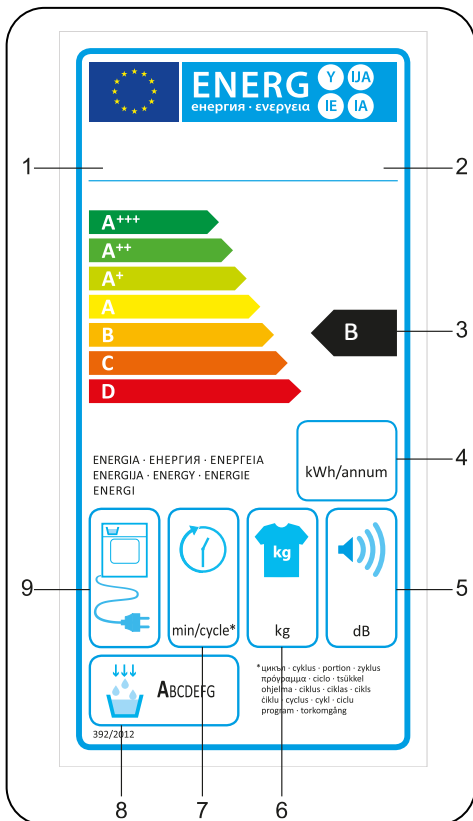

1. Varemærke
2. Model
3. Energiklasse
4. Årligt strømforbrug
5. Støj under tørringen
6. Kapacitet for tørt tøj
7. Cyklustid for Bomuld skabstørt
8. Effektivitetsklasse for kondensering
9. Maskinens teknologi

## 10.2. Energieffektivitet

- Du bør bruge tørretumblersens fulde kapacitet, men sørg for, at der ikke fyldes for meget tøj i.
- Når tøjet vaskes, skal centrifugeringshastigheden være så høj som muligt. På den måde bliver tørretiden kortere, og energiforbruget reduceres.
- Sørg for at tørre samme type tøj sammen.
- Følg brugsanvisningens anbefalinger vedrørende valg af program.
- Sørg for, at der er tilstrækkelig plads foran og bag på tørretumbleren af hensyn til luftcirkulationen. Gitteret på forsiden af maskinen må ikke dækkes til.
- Maskinens dør må ikke åbnes under tørringen, medmindre det er nødvendigt. Hvis du er nødt til at åbne døren, må den ikke være åben længe.
- Læg ikke nyt (vådt) vasketøj i tørretumbleren under tørreprocessen.
- Hår og fnug, som løsnes fra tøjet og blander sig med luften, opsamles af "fnugfiltrene". Sørg for, at filtrene rengøres før og efter hver brug.
- På modeller med kondensator skal kondensatoren rengøres mindst én gang om måneden eller efter 15 ganges brug.
- Under tørreprocessen skal der være god ventilation i de omgivelser, hvor tørretumbleren er installeret.

**PRODUKTDATAARK**

I overensstemmelse med Kommissionens delegerede forordning (EU) nr. 392/2013

Leverandørens navn eller varemærke	GRAM
Modelnavn	TPS 7731-90/1
Mærkekapacitet (kg)	7
Tørretumblertype	Kondensator
Energiklasse <sup>(1)</sup>	B
Årligt energiforbrug (kWh) <sup>(2)</sup>	504
Automatisk eller ikke-automatisk	Automatisk
Energiforbrug på standardprogrammet for bomuld ved fuld udnyttelse af kapaciteten (kWh)	4,18
Energiforbrug på standardprogrammet for bomuld ved delvis udnyttelse af kapaciteten (kWh)	2,31
Strømförbrug i off-tilstand for bomuld ved fuld udnyttelse af kapaciteten $P_o$ (W)	0,5
Strømförbruket i inaktiv on-tilstand for bomuld ved fuld udnyttelse af kapaciteten $P_l$ (W)	1/0
Varighed af inaktiv on-tilstand (min.)	ikke rel.
Standardprogram til bomuld <sup>(3)</sup>	
Programtiden for på standardprogrammet for bomuld ved fuld udnyttelse af kapaciteten $T_{dry}$ (dak.)	125
Programtiden for på standardprogrammet for bomuld ved delvis udnyttelse af kapaciteten $T_{dry1/2}$ (dak.)	70
Vægtet programtid for på standardprogrammet for bomuld ved fuld og delvis udnyttelse af kapaciteten ( $T_i$ )	94
Effektivitetsklasse for kondensering <sup>(4)</sup>	B
Gennemsnitlig kondenseringseffektivitet på standardprogrammet for bomuld ved fuld udnyttelse af kapaciteten $C_{dry}$	81%
Gennemsnitlig kondenseringseffektivitet på standardprogrammet for bomuld ved delvis udnyttelse af kapaciteten $C_{dry1/2}$	81%
Vægtet kondenseringseffektivitet på standardprogrammet for bomuld ved fuld og delvis udnyttelse af kapaciteten $C_i$	81%
Lydeffektivniveau for standardprogrammet for bomuld ved fuld udnyttelse af kapaciteten <sup>(5)</sup>	65
Indbygget	Nej

(1) Skala fra A+++ (mest effektiv) til D (mindst effektiv)

(2) Energiforbruget er baseret på 160 tørrecykluser på standardprogrammet for bomuld ved fuld og delvis udnyttelse af kapaciteten og forbruget ved tilstande med lavt strømforbrug. Det faktiske strømforbrug pr. cyklus afhænger af, hvordan maskinen bruges.

(3) "Programmet Bomuld skabstørt" brugt ved fuld og delvis udnyttelse af kapaciteten er det standardtørreprogram, som oplysningerne på mærkaten og dataarket henviser til, dvs. det program, der er egnet til tørring af normalt, vådt bomuldstøj, og som er det mest energieffektive program til bomuld.

(4) Skala fra G (mindst effektiv) til A (mest effektiv)

(5) Vægtet gennemsnitsværdi angivet i dB(A) re 1 pW





Gram A/S  
Gejlhavegård 2B  
DK-6000 Kolding  
[www.gram.dk](http://www.gram.dk)



52318459-210312-01

