

# **GRAM**

**FI** Astianpesukone / Käyttöohjet

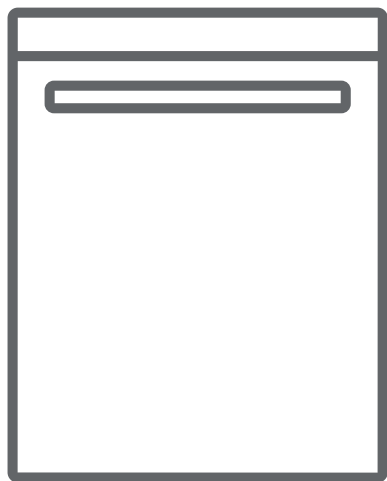





**OMI 45-24 T**

## Kiitos, että valitsit tämän tuotteen.

Tämä käyttöopas sisältää kodinkoneen käyttöön ja huoltoon liittyviä tärkeitä turvallisuus- ja käyttöohjeita.

Lue tämä käyttöopas huolella ennen kuin käytät laitetta ja säilytä se myöhempää tarvetta varten.

Kuvake	Tyyppi	Merkitys
	<b>VAROITUS</b>	Vakavan loukkaantumisen tai kuoleman vaara
	<b>SÄHKÖISKUN VAARA</b>	Vaarallisen jännitteen vaara
	<b>TULIPALO</b>	Varoitus: tulipalon vaara, syttyviä materiaaleja
	<b>HUOMIO</b>	Loukkaantumisen tai omaisuusvahinkojen vaara
	<b>TÄRKEÄÄ / HUOMAUTUS</b>	Järjestelmän oikea käyttö

# SISÄLTÖ

<b>1. TURVALLISUUSOHJEET</b> .....	<b>1</b>
1.1. Yleisiä turvallisuusvaroituksia .....	1
1.2. Asennusta koskevat varoitukset .....	2
1.3. Käytön aikana .....	3
<b>2. ASENNUS</b> .....	<b>6</b>
2.1. Koneen sijoittaminen .....	6
2.2. Vesiliitäntä .....	6
2.3. Tulovesiletku .....	6
2.4. Poistovesiletku .....	7
2.5. Sähköliitännät .....	7
2.6. Laitteen asennus tason alle .....	7
<b>3. TEKNISET TIEDOT</b> .....	<b>8</b>
3.1. Yleinen ulkoasu .....	8
3.2. Tekniset tiedot .....	8
<b>4. KONEEN KÄYTTÖVALMISTELUT</b> .....	<b>9</b>
4.1. Asianpesukoneen valmistelu ensimmäistä käyttökertaa varten .....	9
4.2. Suolan käyttö .....	9
4.3. Suolan täyttö .....	9
4.4. Testiliuska .....	10
4.5. Veden kovuustaulukko .....	10
4.6. Veden pehmennyslaite .....	10
4.7. Asetus .....	10
4.8. Pesuaineen käyttö .....	10
4.9. Pesuainelokeron täyttäminen .....	11
4.10. Yhdistelmäpesuaineiden käyttäminen .....	11
4.11. Huuhtelukirkasteen käyttö .....	11
4.12. Huuhtelukirkasteen lisääminen ja asetusten määrittäminen .....	11
<b>5. ASTIANPESUKONEEN TÄYTTÄMINEN</b> .....	<b>13</b>
5.1. Suositukset .....	13
5.2. Korien vaihtoehtoiset täytöt .....	14
<b>6. OHJELMATAULUKKO</b> .....	<b>15</b>
<b>7. OHJAUSPANEELI</b> .....	<b>16</b>
7.1. Ohjelman vaihtaminen .....	16
7.2. Ohjelman peruuttaminen .....	17
7.3. Koneen kytkeminen pois päältä .....	17

# SISÄLTÖ

<b>8.PUHDISTUS JA HUOLTO</b> .....	<b>19</b>
8.1. Suodattimet .....	19
8.2. Suihkugarret .....	19
8.3. Poistopumppu.....	20
<b>9. VIANMÄÄRITYS</b> .....	<b>21</b>

# 1. TURVALLISUUSOHJEET

## 1.1. Yleisiä turvallisuusvaroituksia

- Lue nämä ohjeet huolellisesti ennen laitteen käyttöä ja säilytä tämä käyttöopas myöhempää tarvetta varten.

 Tarkista koneen pakkauksen sisältö ennen asennusta ja koneen ulkopinta, kun pakkaus on poistettu. Älä käytä konetta, jos se vaikuttaa vaurioituneelta tai jos pakkaus on avattu.

- Pakkaus suojaa konettasi kuljetuksen aikana mahdollisesti syntyviltä vaurioilta. Pakkausmateriaalit ovat ympäristöystävällisiä, koska ne ovat kierrätettäviä. Kierrätetyn materiaalin käyttö vähentää raaka-aineiden kulutusta ja vähentää jätteiden syntymistä.

 Yli 8-vuotiaat lapset ja fyysikaltaan, tuntoaisteiltaan tai henkiseltä kunnoltaan heikentyneet henkilöt saavat käyttää tätä laitetta, kun he ovat saaneet ohjauksen tai opastuksen laitteen käytöstä käyttäjän turvallisuudesta vastaavalta henkilöltä. Lasten ei saa antaa leikkiä laitteella.

 Poista pakkaus ja pidä se poissa lasten ulottuvilta.

 Pidä pesuaineet ja huuhtelukirkasteet lasten ulottumattomissa.

 Koneeseen saattaa jäädä jäämiä pesun jälkeen. Pidä lapset poissa koneen luota, kun se on auki.

## 1.2. Asennusta koskevat varoitukset

- Sijoita ja asenna kone sopivaan ja turvalliseen paikkaan.
- Konetta huollettaessa tulee käyttää vain alkuperäisiä varaosia.

 Älä kytke konetta pistorasiaan asennuksen ajaksi.

 Koneen saa asentaa vain valtuutettu huoltoedustaja. Muun kuin valtuutetun edustajan tekemä asennus voi johtaa takuun raukeamiseen.

 Varmista että sijoituspaikan sähköjärjestelmään on kytketty turvaohjeiden mukaiset sulakkeet.

 Kaikkien sähköliitännöiden tulee vastata koneen arvokilvessä olevia arvoja.

 Varmista, ettei kone ole sähköjohdon päällä.

 Konetta kytkettäessä ei saa koskaan käyttää jatkojohtoa tai haaroitusrasiaa.

 Pistorasiaan on päästävä käsiksi koneen kytkemisen jälkeen.

- Käytä konetta asennuksen jälkeen ensimmäisen kerran tyhjänä.

 Pistokkeen on oltava irrotettuna koneen sijoituksen ja asennuksen aikana.

 Käytä vain alkuperäistä verkkojohtoa ja pistoketta.

 Jos sähköjohto on vahingoittunut, sen saa vaihtaa vain pätevä sähköasentaja.

- Liitä letku suoraan vesihanaan. Hanan tuottaman paineen tulisi olla vähintään 0,03 MPa ja enintään 1 MPa. Jos paine on yli 1 MPa, liitännän väliin on asennettava paineenrajoitusventtiili.

### 1.3. Käytön aikana

- Tämä kone on tarkoitettu kotitalouskäyttöön, älä käytä sitä muuhun tarkoitukseen. Kaupallinen käyttö mitätöi takuun.

 Älä seiso, istu tai aseta kuormia astianpesukoneen avoimelle luukulle.

 Käytä vain pesu- ja huuhteluaineita, jotka on tarkoitettu

nimenomaan astianpesukoneille. Valmistaja ei ole vastuussa vahingoista, joita voivat aiheutua väärinkäytöstä.

 Älä juo koneessa olevaa vettä.

 Räjähdyksvaaran takia koneen pesutilaan ei saa laittaa mitään kemiallista puhdistusainetta kuten liuottimia.



- Varmista muoviesineiden lämmönkestävyys ennen niiden pesemistä astianpesukoneessa.

 Laita koneeseen vain astianpesuun soveltuvia esineitä ja varo, ettet täytä koreja liikaa.

 Älä avaa luukkuja koneen ollessa käynnissä, siitä voi vuotaa kuumaa vettä. Koneessa on suojausmekanismi, joka pysäyttää koneen, mikäli luukku kuitenkin avataan.



 Koneen luukkuja ei saa jättää auki. Se voi aiheuttaa onnettomuuden.

 Aseta veitset ja muut terävät esineet ruokailuvälinekoriin teräpuoli alaspäin.

  Kun automaattisella luukunavausjärjestelmällä varustetuissa malleissa EnergySave-vaihtoehto on aktiivinen, luukku avautuu ohjelman lopussa. Astianpesukoneen vaurioitumisen estämiseksi et

saa yrittää sulkea luukkua minuuttia sen avaamisen jälkeen. Jotta kuivaus olisi tehokasta, pidä luukkua auki 30 minuutin ajan ohjelman päättymisen jälkeen. Älä seiso luukun edessä, kun signaali ilmoittaa luukun automaattisesta avautumisesta.



 Häiriön sattuessa korjauksen saa suorittaa vain valtuutettu huoltoyritys, muuten takuu raukeaa.

  Ennen korjaustöitä tulee kone irrottaa sähköverkosta. Älä irrota konetta pistorasiasta kaapelista vetämällä. Kierrä vesihana kiinni.

 Käyttö alhaisella jännitteellä heikentää suorituskykyä.

 Turvallisuuden vuoksi tulee irrottaa pistotulppa, kun ohjelma on valmis.

 Älä irrota konetta pistorasiasta märin käsin sähköiskun välttämiseksi.

  Irrota kone verkkovirrasta vetämällä pistokkeesta, älä koskaan vedä johdosta.



## KIERRÄTYS

- Jotkut koneen osat ja pakkaukset ovat kierrätettäviä.
- Muoviosat on merkitty kansainvälisillä lyhenteillä: (>PE<, >PP<, jne. )
- Pahviosat on valmistettu kierrätyspaperista. Ne voidaan viedä pahvinkeräykseen kierrätystä varten.
- Kotitalousjätteisiin soveltumaton materiaali on kierrätettävä asianmukaisesti.
- Ota yhteyttä kierrätyskeskukseen saadaksesi tietoa eri materiaalien hävittämisestä.

## PAKKAUS JA YMPÄRISTÖ

- Pakkaus suojaa konettasi kuljetuksen aikana mahdollisesti syntyviltä vaurioilta. Pakkausmateriaalit ovat ympäristöystävällisiä, koska ne ovat kierrätettäviä. Kierrätetyn materiaalin käyttö vähentää raaka-aineiden kulutusta ja vähentää jätteiden syntymistä.

## CE-merkintä ja vaatimustenmukaisuusvakuutus

Vakuutamme, että tuotteemme ovat sovellettavien eurooppalaisten direktiivien, päätösten ja asetusten sekä viitattujen standardien vaatimusten mukaisia.

### Vanhan koneen hävittäminen



Tuotteessa tai sen pakkauksessa oleva symboli osoittaa, että tätä tuotetta ei saa käsitellä kotitalousjätteenä. Sen sijaan se on toimitettava soveltuvaan keräyspisteeseen sähkö- ja elektroniikkalaitteiden kierrätystä varten.

Varmistamalla, että tämä tuote hävitetään asianmukaisesti, autat ehkäisemään mahdollisia kielteisiä vaikutuksia ympäristölle ja ihmisten terveydelle, joita muuten saattaa syntyä tämän tuotteen epäasianmukaisesta käsittelystä.

Yksityiskohtaisempia tietoja tämän tuotteen kierrätyksestä saat ottamalla yhteyttä paikalliseen viranomaiseen, kotitalousjätteiden kierrätyspisteeseen tai myymälään, josta tuote on ostettu.

## 2. ASENNUS

### 2.1. Koneen sijoitt aminen

Kun sijoitat konetta, aseta se paikkaan, jossa astiat voidaan helposti ladata koneeseen ja purkaa sitä. Älä sijoita konetta alueelle, jossa ympäristön lämpötila laskee alle 0 °C:n.

Lue kaikki pakkauksessa olevat varoitukset ennen pakkauksen poistamista ja koneen sijoittamista.

Sijoita kone lähelle vesi- ja viemäriiliitäntää. Ota huomioon, että liitäntöjä ei voi muuttaa, kun kone on paikallaan.

Älä tartu konetta sen luukusta tai paneelist.

Jätä koneen ympärille riittävä etäisyys, jotta sen liikuttaminen olisi helppoa puhdistuksen aikana.

 Varmista että tulo- ja poistovesiletkut eivät jää puristuksiin koneen sijoituksen aikana. Varmista myös, että kone ei ole sähköjohdon päällä.

Säädä jalat niin, että kone on vaakasuorassa ja tasapainossa. Kone tulee asettaa tasaiselle alustalle, muuten se on epävakaata eikä koneen luukku sulkeudu kunnolla.

### 2.2. Vesiliit änt ä

Suosittellemme, että asennat tarvittaessa vedenottoon suodattimen, jotta estät koneesi vahingoittumisen putkistojen saastumisesta (hiekkä, ruoste jne.) johtuen. Tämä auttaa myös estämään kellastumista ja kerrostumien muodostumista pesun jälkeen.

Huomioi veden sisääntuloletkussa oleva painatus!

Jos malleissa on merkintä 25°, veden lämpötila saa olla korkeintaan 25 °C (kylmä vesi).

Kaikki muut mallit:

Kylmää vettä suositellaan; kuuman veden maksimilämpö on 60 °C.

### 2.3. tulo Vesilet Ku





 **VAROITUS:** Käytä koneesi mukana toimitettua uutta vedenottoletkua, älä käytä vanhan koneen letkua.

 **VAROITUS:** Laske vettä uuden letkun läpi ennen liittämistä.

 **VAROITUS:** Liitä letku suoraan vesihanaan. Hanan tuottaman paineen tulisi olla vähintään 0,03 MPa ja enintään 1 MPa. Jos paine on yli 1 MPa, liitännän väliin on asennettava paineenrajoitusventtiili.

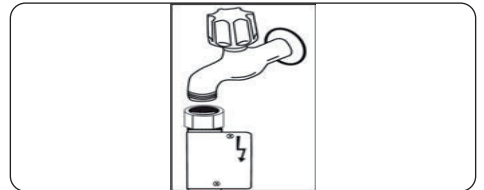
 **VAROITUS:** Kun liitännät on tehty, käännä hana kokonaan kiinni ja tarkista, ettei vesivuotoja ole. Sulje vedenottohana aina, kun pesuohjelma on päättynyt.



 Aquastop-toiminto on käytössä joissain malleissa. Älä vahingoita sitä tai anna sen taipua tai kiertyä.

## 2.4. Poistovesilet Ku

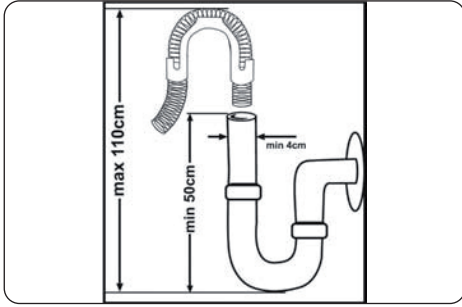

Poistovesiletku kytketään suoraan viemäriputkeen tai tiskialtaan poistoputken liitäntään. Tämän liitännän tulee olla vähintään 50 cm ja enintään 110 cm lattiasta, jolle astianpesukone sijoitetaan.



**TÄRKEÄÄ:** Tuotteet eivät puhdistu kunnolla, jos käytetään yli 4 metrin pituisia poistoletkua.

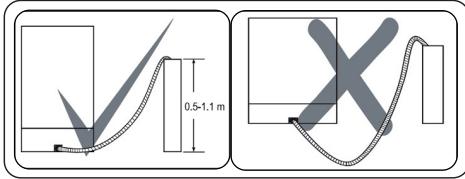

## 2.5. sähköliitännät



**VAROITUS:** Koneen toimintajännite on 220–240 V. Mikäli verkkovirran jännite koneeseen on 110 V, tulee sähköliitännän väliin kytkeä 110/220 V:n muuntaja, jonka teho 3000 W.



Liitä tuote maadoitettuun pistorasiaan, joka on varmistettu "Tekniset tiedot" -osion luettelossa annettujen arvojen mukaisella sulakkeella.



Koneen maadoitetun verkkopistokkeen saa kytkeä vain sellaiseen maadoitettuun pistorasiaan, jossa on saatavissa koneen arvokilvessä mainittu jännite ja virta.



Jos maadoitusasennusta ei ole, valtuutetun sähkötekniikon on suoritettava maadoitusasennus. Emme ota vastuuta maadoittamattomasta käytöstä mahdollisesti aiheutuvista vahingoista tai ongelmista.



Tämän koneen pistorasiassa saattaa olla 13A:n sulake myyntimaasta riippuen (esim. Yhdistynyt kuningaskunta, Saudi-Arabia).

### 3. TEKNISET TIEDOT

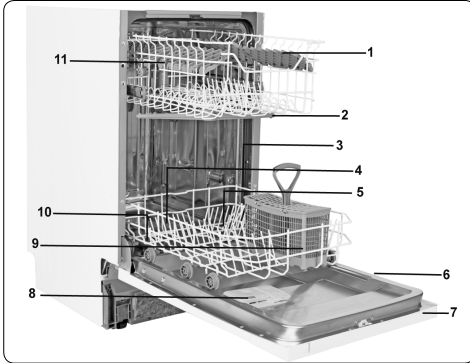

#### 3.1. Yleinen ul Koasu

1. Yläkori
2. Yläsuihkuvarsi
3. Alakori
4. Alasuihkuvarsi
5. Suodattimet
6. Arvokilpi
7. Käyttöpaneeli
8. Pesuaine- ja huuhtelukirkastelokero
9. Ruokailuvälinekori
10. Suolalokero
11. Yläkorin salpa

#### 3.2. Tekniset tiedot

Kapasiteetti	10 hengen astiasto
Mitat (mm)	
Korkeus	820(mm)
Leveys	448(mm)
Syvyys	550(mm)
Nettopaino	32 kg
Käyttöjännite /-taajuus	220–240 V 50 (Hz)
Kokonaisvirta (A)	10 (A)
Kokonaisteho (W)	1 900 (W)
Tuloveden paine	Enimmäis: 1 (MPa) Minimi: 0,03 (MPa)

## 4. ENNEN LAITTEEN KÄYTTÄMISTÄ

### 4.1. Astianpesukoneen valmistelu ensimmäistä käyttöä varten

- Varmista, että sähkön ja veden määritykset vastaavat laitteen asennusohjeissa esitettyjä arvoja.
- Irrota kaikki pakkausmateriaali laitteen sisältä.
- Säädä veden pehennysainetaso.
- Täytä huuhteluainelokero.

### 4.2 Suolan käyttö (JOS KÄYTOSSÄ)

Jotta astianpesukone pesisi astiat hyvin, se tarvitsee pehmeää, ts. vähemmän kalkkipitoista vettä. Jos vesi on kalkkipitoista, astioihin ja koneen sisäosiin jää kalkkisaostumia. Tämä vaikuttaa kielteisesti koneen pesu-, kuivaus- ja kiillotustehoon. Kun vesi virtaa pehennysjärjestelmän läpi, veden kovuuden muodostavat ionit poistetaan vedestä ja saadaan haluttu veden pehmeys, joka takaa parhaan pesutuloksen. Nämä vettä koventavat ionit kerääntyvät nopeasti pehennysjärjestelmään sisään virtaavan veden kovuudesta riippuen. Pehennysaine täytyy vaihtaa, jotta kone toimii yhtä tehokkaasti seuraavan pesun aikana. Tätä tarkoitusta varten käytetään astianpesusuolaa.

Veden pehmentämiseen saa käyttää vain astianpesukoneille tarkoitettua suolaa. Älä käytä helposti liukenevaa pienirakeista tai jauhemaista suolaa. Muunlaisen suolan käyttö voi vahingoittaa laitetta.

### 4.3. Täyttö suolalla (JOS KÄYTOSSÄ)

Avaa suolakorin korkki kääntämällä sitä vastapäivään, kun haluat lisätä pehennys-suolaa. **(1)** **(2)** Täytä koriin ensimmäisellä käyttökerralla 1 kg suolaa ja vettä **(3)**, kunnes se on aivan täynnä. Suppilo **(4)** helpottaa täyttöä. Sovita korkki paikalleen ja kierrä se kiinni. Täytä suolakori (n. 1 kg) uudelleen joka 20–30 pesukerran jälkeen.

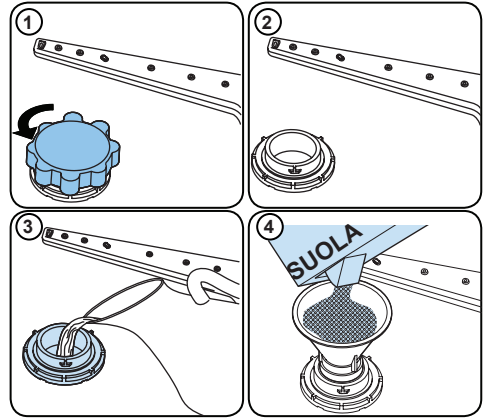



### Lisää suolalokeroon vettä vain ensimmäisellä käyttökerralla.

Käytä astianpesukoneita varten tarkoitettua pehennys-suolaa.

Suolakori täyttyy vedellä, kun laite käynnistyy. Lisää pehennys-suola tämän vuoksi ennen laitteen käynnistämistä.

Jos pehennys-suola on valunut yli etkä käynnistä laitetta heti, estä laitteen syöpyminen pyörittämällä lyhyt pesuohjelma.

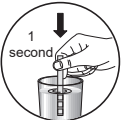
#### 4.4. Testausnauha

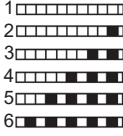
Juoksuta vettä hanasta (1 min.)	Pidä nauhaa vedessä (1 sek.)	Ravista nauhaa.	Odota (1 min.)	Aseta laitteen kovuustaso.
				

**HUOMAA:** Kovuustason tehdasasetus on "3". Jos käytät kaivovettä tai veden kovuustaso on yli 90 dF, suosittelemme suodattimen ja puhdistimen käyttöä.

#### 4.5. Vedenkovuustaulukko

Taso	German dH	French dF	British dE	Osoitin
1	0-5	0-9	0-6	P1–9h LEDit ovat päällä.
2	6-11	10-20	7-14	P2–9h LEDit ovat päällä.
3	12-17	21-30	15-21	1/2–9h LEDit ovat päällä.
4	18-22	31-40	22-28	3h–9h LEDit ovat päällä.
5	23-31	41-55	29-39	6h–9h LEDit ovat päällä.
6	32-50	56-90	40-63	P1–6h–9h LEDit ovat päällä.

#### 4.6. Veden kovuuden säätö

Astianpesukoneessa on järjestelmä, joka vähentää vesijohtoveden kovuutta. Selvitä hanavetesi kovuus ottamalla yhteyttä vesiyhtiöosi tai käyttämällä testausnauhaa (jos sellainen on saatavilla).

#### 4.7. Asetus

##### Muuta suolan määrää näin:

- Avaa laitteen luukku.
- Käynnistä laite ja paina välittömästi ohjelmapainiketta.
- Pidä ohjelmapainike painettuna, kunnes LED-valot välähtävät kerran.
- Laite näyttää edellisen asetuksen.
- Aseta taso ohjelmapainikkeella.
- Tallenna asetukset sammuttamalla laite.

#### 4.8. Pesuaineen käyttö

Käytä vain pesuainetta, joka on tarkoitettu kotitalouksien astianpesukoneille. Säilytä pesuaineet viileässä ja kuivassa paikassa lasten ulottumattomissa.

Paras pesutulos saadaan käyttämällä ohjelmalle sopivaa pesuainetta. Tarvittava pesuaineen määrä riippuu syklistä sekä astioiden määrästä ja likaisuudesta. Älä täytä pesuainelokeroa liian täyteen, sillä se voi jättää valkoisia tai sinisiä tahroja lasihin ja astioihin tai syövyttää lasia. Jatkuva pesuaineen liikakäyttö voi vahingoittaa laitetta. Liian vähä pesuaine huonontaa pesua ja voi jättää kovassa vedessä astioiden valkoisia jälkiä. Katso lisätietoja pesuaineen valmistajan ohjeista.

#### 4.9. Pesuainesäiliön täyttäminen

Työnnä pesuainelokeron salpa auki ja lisää pesuaine. Paina lokeron luukku kiinni. Pesuaine lokero on täytettävä ennen joka ohjelman alkua. Jos astiat ovat hyvin likaisia, lisää pesuainetta esipesuainelokeroon.

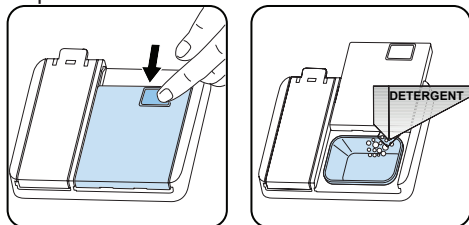

#### 4.10 Yhdistetyt pesuaineet

Näitä tuotteita käytetään valmistajan ohjeiden mukaisesti.

Älä koskaan laita yhdistelmäpesuainetta sisätilaan tai aterinkoriin.

Yhdistelmäpesuaineessa on pesuaineen lisäksi huuhteluainetta, suolan korvaavia aineita ja mahdollisesti myös muita ainesosia.

Suosittelomme, ettet käytä yhdistelmäpesuaineita lyhyissä ohjelmissa. Pesuaineet sopivat näihin ohjelmiin paremmin.

Ota yhteys pesuaineen valmistajaan, jos sinulla on ongelmia yhdistelmäpesuaineiden kanssa.

Varmista, että veden kovuustason ja huuhteluaineen asetukset ovat oikein, kun

lopetat yhdistelmäpesuaineen käytön.

#### 4.11. Huuhteluaineen käyttö

Huuhteluaine kuivattaa astiat ilman tahroja tai viivoja. Huuhteluainetta tarvitaan aterimien puhdistamiseen ja lasien kirkastamiseen. Huuhteluaine lisää automaattisesti kuumahuuhtelun aikana. Jos huuhteluainetta annostellaan liian vähän, astioihin jää valkoisia tahroja, eivätkä ne kuivu ja peseydy kunnolla. Jos huuhteluainetta annostellaan liikaa, lasihin ja astioihin muodostuu sinertävä kerros.

#### 4.12. Huuhteluaineen täyttö ja asetukset

Avaa huuhteluainelokeron korkki. Täytä lokero huuhteluaineella MAX-tasoon asti ja sulje korkki. Varo, ettei huuhteluainetta tule liikaa, ja pyyhi mahdollisesti läikkynyt aine pois.

##### Näin muutat huuhteluaineen määrää:

- Avaa laitteen luukku.
- Käynnistä laite ja paina välittömästi ohjelmapainiketta.
- Pidä ohjelmapainike painettuna, kunnes LED-valot välähtävät kahdesti. Huuhteluaine-asetus tulee veden kovuus-asetuksen jälkeen.
- Laite näyttää edellisen asetuksen.
- Muuta tasoa ohjelmapainikkeella.
- Tallenna asetukset sammuttamalla laite.

Huuhteluaineen määrän tehdasasetus on "4".

Nosta tasoa, jos astiat eivät kuivu kunnolla tai jos niissä on läikkiä. Vähennä tasoa, jos astioihin jää sinisiä tahroja.

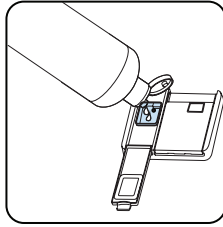
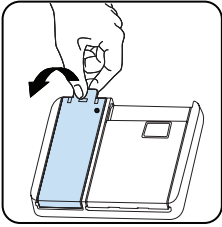

Taso	Kirkastusannos	Osoitin
1	Huuhteluainetta ei annostella.	P1–9h LEDit ovat päällä
2	Annostellaan 1 annos.	P2–9h LEDit ovat päällä
3	Annostellaan 2 annosta.	1/2–9h LEDit ovat päällä
4	Annostellaan 3 annosta	3h–9h LEDit ovat päällä
5	Annostellaan 4 annosta	6h–9h LEDit ovat päällä



## 5. ASTIANPESUKONEEN TÄYTTÄMINEN

Noudata näitä täyttöohjeita parhaan tuloksen saavuttamiseksi.

Astianpesukoneen täyttäminen valmistajan ilmoittamaan kapasiteettiin tukee energian ja veden säästöä.

Ruokailuvälineiden huuhtelu käsin lisää veden ja energian kulutusta, eikä sitä suositella. Voit sijoittaa kupit, lasit, jalalliset lasit, pienet lautaset, kulhot jne. ylempään koriin. Älä anna pitkien lasien nojata toisiinsa, koska ne eivät silloin pysy vakaina ja saattavat vaurioitua.

Kun asetat koneeseen pitkäjalkaisia laseja ja maljoja, anna niiden nojata korin reunoihin tai telineeseen, ei muita esineitä vasten.

Aseta kaikki kulhomaiset astiat, kuten kupit, lasit ja kattilat suuaukko alaspäin, sillä muuten ne voivat kerätä vettä.

Jos koneessa on aterinristikko, suosittelemme sen käyttöä parhaan tuloksen saamiseksi. Asete kaikki suuret ja erittäin likaiset tiskit (kattilat, pannut, lautaset, kulhot jne.) alahyllylle.

Lautasia ja aterimia ei pidä asettaa päällekkäin.



**VAROITUS:** Varmista, ettei täyttö estä suihkuvarsien pyörimistä.



**VAROITUS:** Varmista, ettei täyttö estä pesuaineen annostelijan avautumista.

### 5.1. Suositukset

Poista tiskeistä kaikki suurikokoiset jäämät ennen kuin asetat ne koneeseen. Käynnistä kone täysin täytettynä.



Älä ylikuormita vetokiskoja tai aseta tiskejä väärään koriin.



**VAROITUS** Mahdollisten vaaratekijöiden välttämiseksi pitkäkahvaiset ja terävät välineet asetetaan terävä pää alaspäin tai vaakasuuntaan korissa.

## Yläkori

### Korkeuden säätö

Avaa kiskojen päissä olevat pysäyttimet kääntämällä ne sivuille (oheisen kuvan mukaisesti), ja vedä kori ulos ja irrota se. Vaihda rullien sijaintia, aseta teline takaisin kiskoille ja huolehdi, että suljet kiskojen pysäyttimet. Kun yläkori on yläasennossa, alakoriin voi laittaa pannuja ja muita suuria esineitä.

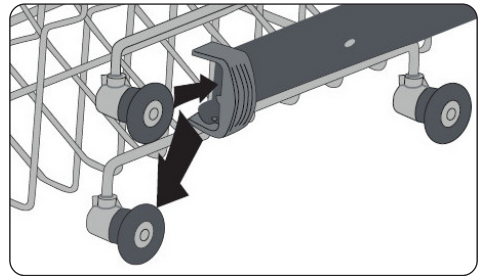
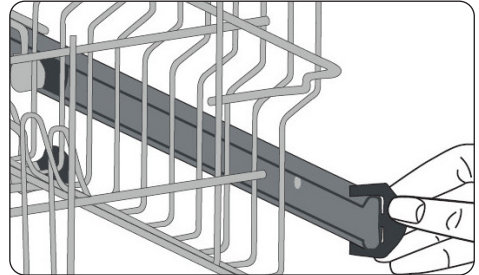

### Astiateline

Koneen yläkorissa on astiatelineet. **a b** Voit käyttää näitä telineitä avatussa tai suljetussa asennossa. Kun ne ovat avatussa asennossa **a** voit asettaa niiden päälle kuppeja ja kun ne ovat suljetussa asennossa **b** voit asettaa koriin korkeita laseja. Voit asettaa telineille myös pitkiä haarukoita, veitsiä ja lusikoita.

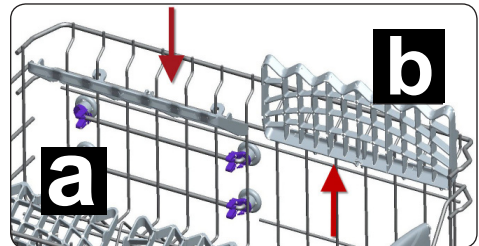

## 5.2. Vaihtoehtoiset korin täyttötavat

### Alakori

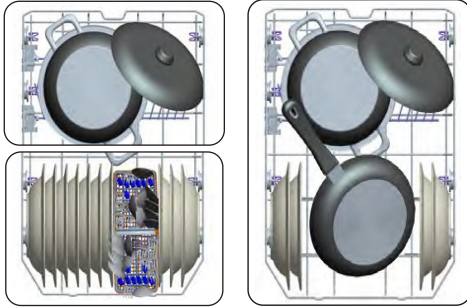

### Yläkori

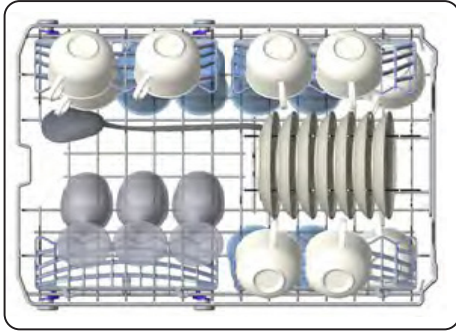

### Virheelliset täytöt

Virheellinen täyttö voi huonontaa pesu- ja kuivaustehoa. Varmista hyvä pesuteho seuraamalla valmistajan ohjeita.

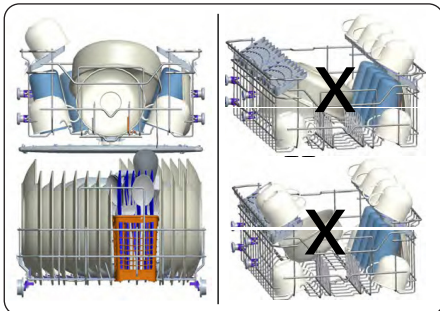

### Tärkeä huomautus testauslaboratoriolle

Jos haluat lisätietoja EN-säännösten vaatimista testeistä ja painetun kappaleen käyttöohjeista, lähetä koneen mallin nimi ja sarjanumero tähän osoitteeseen:

[dishwasher@standardtest.info](mailto:dishwasher@standardtest.info)

## 6. OHJELMATAULUKKO

	P1	P2		P3	P4
Ohjelman nimi::	ECO	Tehokas 65 °C	Automaattinen	Quick & Clean	Esipesu
Ruokajäämätyyppit:	Energiaa ja vettä säästävä vakio-ohjelma normaalisti likaantuneiden, päivittäisessä käytössä olevien astioiden pesuun.	Erittäin likaisille tiskeille.	Automaattinen ohjelma erittäin likaisille tiskeille.	Nopea pesuohjelma normaalisti likaantuneiden, päivittäisessä käytössä olevien astioiden pesuun.	Huuhtelee tiskit, jotka aiot pestä vasta myöhemmin.
Likaantumisaste:	Keskitaso	Raskas	Raskas	Keskitaso	Kevyt
“Pesuaineen määrä: A: 25 cm <sup>3</sup> B: 15 cm <sup>3</sup> ”	A	A	A	A	-
Ohjelman kesto (t.min.)	03:42	02:15	01:50 - 02:15	00:50	00:15
Sähkönkulutus (kWh / jakso):	0.755	1.550	1.150 - 1.550	0.950	0.020
Vedenkulutus (L / jakso)	11.0	17.6	11.2 - 17.6	11.2	3.5

- Ohjelman kesto voi muuttua riippuen astioiden määrästä, veden lämpötilasta, ympäristön lämpötilasta ja valituista lisätoiminnoista.
- Muiden kuin eko-ohjelman arvot ovat ainoastaan suuntaa antavia.
- Jos mallissasi on sameudentunnistin, siinä on Tehokas ohjelma -toiminnon sijaan Auto-ohjelma.
- Eco-ohjelma soveltuu normaalisti likaantuneiden ruokailuvälineiden puhdistamiseen. Se on siihen käyttöön tehokkain ohjelma, kun katsotaan yhdistettyä energian ja veden käyttöä, ja perusteella arvioidaan, täyttyvätkö EU:n ekosuunnitteluvaatimukset.
- Ruokailuvälineiden pesu kotikäyttöön tarkoitetulla astianpesukoneella kuluttaa yleensä vähemmän energiaa ja vettä kuin käsinpesu, kun astianpesukonetta käytetään valmistajan ohjeiden mukaisesti.
- Käytä lyhyissä ohjelmissa vain jauhemaista pesuainetta.
- Lyhyet ohjelmat eivät sisällä kuivausvaihetta.
- Kuivumista voi nopeuttaa avaamalla laitteen luukun raolleen, kun pesuohjelma on päättynyt.
- Saat pääsyn tuotteen tiedot sisältävään tietokantaan lukemalla energiakyltissä olevan QR-koodin.

 **HUOMAUTUS:** Eco-ohjelman energiankulutus saattaa vaihdella säädösten 1016/2010 ja 1059/2010 mukaisesti. Tämä taulukko on yhdenmukainen säädösten 2019/2022 ja 2017/2022 kanssa.

## 7. OHJAUSPANEELI

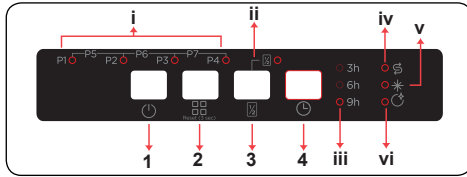

1. Virtapainike
2. Ohjelmanvalintapainike
- i. Ohjelman led-valot
3. Puolitäyttöpainike
- ii. Puolitäyttövalo
4. Viivepainike
- iii. Viivevalot
- iv. Suolan merkkivalo
- v. Huuhtelukirkasteen merkkivalo
- vi. Ohjelman lopun merkkivalo

### 1. Virtapainike

Kytke kone päälle painamalla virtapainiketta. Kun kone on päällä, ohjelman loppumista osoittava merkkivalo (vi) syttyy.

### 2. Ohjelmanvalintapainike

Valitse sopiva ohjelma tiskeillesi ohjelmanvalintapainikkeesta. Valittua ohjelmaa vastaava ohjelman merkkivalo (i) syttyy, ja ohjelman loppumista osoittava merkkivalo (vi) sammuu. Ohjelma käynnistyy automaattisesti, kun ovi suljetaan.

### 3. Puolitäyttöpainike

Puolitäyttöpainikkeella voit lyhentää valitun ohjelman kestoa ja näin vähentää sähkön ja veden kulutustasi. Kun puolitäyttö on valittuna, puolitäytön merkkivalo (ii) syttyy.

### 4. Viivepainike

Voit viivyttää ohjelman käynnistystä 3, 6 tai 9 tunnilla viivepainiketta painamalla. Yksi painallus viivästyttää alkamisaikaa 3 tunnilla, kaksi painallusta 6 tunnilla ja kolme 9 tunnilla. Paina Viiveajastin -painiketta muuttaaksesi tai peruuttaaksesi aloitusaika. Viivevalo (iii) palaa ja osoittaa viiveen keston (3, 6 tai 9 tuntia). Jos sammutat koneen viiveen aktivoinnin jälkeen, viiveaika peruuntuu.

**HUOMAA:** Jos et haluakaan aloittaa valittua ohjelmaa, ole hyvä katso ohjeet osioista "Ohjelman vaihtaminen" ja "Ohjelman peruuttaminen".

**HUOMAUTUS:** Kun laitteessa ei ole riittävästi pehmennyssuolaa, suolatasen varoitusilmaisin(iv) syttyy sen merkiksi, että laitteen suola-astia on täytettävä.

**HUOMAUTUS:** Kun laitteessa ei ole riittävästi huuhtelukirkastetta, huuhtelukirkasteen varoitusilmaisin (v) syttyy sen merkiksi, että huuhtelukirkastelokero on täytettävä.

## 7.1. Ohjelman vaihtaminen

Voit vaihtaa käynnistettyä ohjelmaa noudattamalla alla olevia ohjeita.

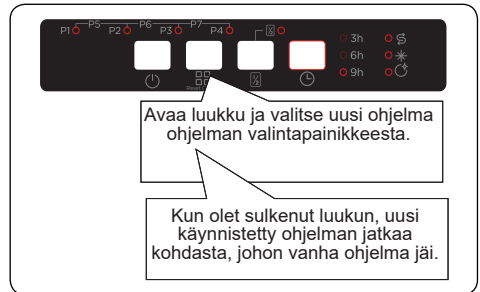

**HUOMAUTUS:** Jos ohjelma on kesken ja haluat keskeyttää sen, avaa ovea ensin vain hieman välttääksesi veden tulvimisen yli.

## 7.2. Ohjelman peruuttaminen

Voit peruuttaa käynnistetyn ohjelman noudattamalla alla olevia ohjeita.

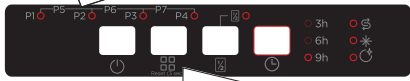

Kun laitteesi ovi avataan, viimeiseksi valittua ohjelmaa vastaava valo syttyy.

Pidä ohjelmanvalintapainiketta painettuna 3 sekunnin ajan. Ohjelman lopetuksen merkkivalo vilkkuu ja ohjelmavalo sammuu.

Vedenpoistaminen alkaa heti, kun laitteen ovi on suljettu, ja se kestää 30 sekuntia. Kun ohjelma peruutetaan, äänimerkki soi 5 kertaa ja ohjelman lopetuksen valomerkki syttyy.

## 7.3. Koneen kytkeminen pois päältä

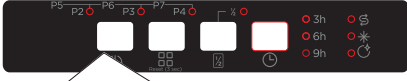

Ohjelman lopetuksen merkkivalo syttyy, kun ohjelma on valmis. Lisäksi äänimerkki soi 5 kertaa. Voit myös kytkeä laitteesi pois päältä virtapainikkeesta.

Irrota virtajohto pistorasiasta ja sulje vesihana.

**HUOMAUTUS:** Älä avaa luukkuja ennen kuin ohjelma on päättynyt.

**HUOMAUTUS:** Jos koneen luukku avataan tai sähköjakelu katkeaa ohjelman ollessa käynnissä, ohjelmaa jatketaan, kun luukku suljetaan tai sähkönsyöttö toimii taas.

**HUOMAUTUS:** Jos virta katkaistaan tai jos koneen luukku avataan kuivauksen aikana, ohjelma päättyy. Kone on nyt valmis uuden ohjelman valintaan.

## Äänimerkin asetus

Voit muuttaa äänimerkin kuuluvuutta toimimalla seuraavasti:

1. Avaa luukku ja paina ohjelmapainiketta (2) ja puolitäyttöpainiketta (3) yhtä aikaa 3 sekunnin ajan.
2. Kun ääniasetus on tunnistettu, kuulet pitkän äänimerkin, ja kone näyttää edellisen asetustason välillä S0 - S3.
3. Voit vähentää äänimerkin voimakkuutta ohjelmapainikkeesta (2). Voit lisätä äänimerkin voimakkuutta puolitäyttöpainikkeesta (3).
4. Äänen voimakkuutta on nyt muutettu, ja vastaava valo palaa alla esitetyn taulukon mukaisesti.

Äänivoimakkuus	Valot			
	1/2	3 h	6 h	9 h
S0				X
S1			X	X
S2		X	X	X
S3	X	X	X	X

5. Tallenna valittu äänitaso sammuttamalla kone.

S0 tarkoittaa, että ääni on pois päältä. Tehdasasetus on S3.

## Virransäästötila

Virransäästötila otetaan päälle tai pois päältä seuraavasti:

1. Avaa luukku ja paina puolitäyttöpainiketta (3) ja viivepainiketta (4) yhtä aikaa 3 sekunnin ajan.
2. Kone näyttää 3 sekunnin kuluttua viimeisimmän asetuksen.
3. Kun virransäästötila on aktivoitu, valot P1, P2, 1/2 palavat. Tässä tilassa sisävalot sammuvat 4 minuutin kuluttua luukun avaamisesta, ja kone sammuu 15 minuutin käytön jälkeen energian säästämiseksi.
4. Kun virransäästötila on deaktivoitu, valot P1, P2 palavat. Jos virransäästötila ei ole käytössä, sisävalot palavat niin kauan kun luukku on auki, ja kone on aina päällä, ellei käyttäjä sammuta sitä.

5. Tallenna valittu asetus sammuttamalla kone.

Tehdasasetuksissa virransäätötila on aktiivinen.

### Infovalo 2.1 (vaihtelee malleittain)

Led-merkkivalo	Koneen tila
Punainen, palaa koko ajan	Koneessa on ohjelma käynnissä.
Punainen, vilkkuu	Ohjelma on peruutettu.
Punainen, vilkkuu tiheästi	Koneessa on vika. Lue kohta <b>Automaattiset virheilmoitukset ja ongelmien ratkaiseminen</b> .
Vihreä, palaa koko ajan	Ohjelma on päättynyt.

## 8. PUHDISTUS JA YLLÄPITO

Tiskikoneesi puhdistuksella on tärkeä merkitys sen elinkaarelle. Varmista, että vedenpehmennysasetukset (jos saatavilla) on tehty oikein, ja että käytät oikean määrän kalkkikertymiä torjuvaa pesuainetta. Täytä suolakammio uudelleen, kun suolan anturin valo syttyy.

Astianpesukoneeseesi saattaa kertyä ajan saatossa kalkkia tai öljyä. Jos näin tapahtuu:

- Täytä pesuainekammio mutta älä aseta mitään tiskejä koneeseen. Valitse korkea lämpötilaa käyttävä ohjelma ja käytä astianpesukonettasi tyhjänä. Jos tämä ei puhdistaa astianpesukonettasi tarpeeksi hyvin, käytä astianpesukoneisiin tarkoitettua puhdistusainetta.
- Voit pidentää astianpesukoneesi elinkaarta puhdistamalla se säännöllisesti kerran kuussa.
- Poista oven tiivisteistä mahdolliset kertymät ja vierasesineet pyyhkimällä ne säännöllisesti kostealla liinalla.

### 8.1. Suodattimet

Puhdista suodattimet ja suihkuvarret vähintään kerran viikossa. Jos karkea- ja hienosuodattimiin on jäänyt ruokajäämiä, irrota suodattimet ja puhdista ne hyvin juoksevalla vedellä.

- a) Mikro-suodatin   b) Karkeasuodatin  
c) Metallisuodatin

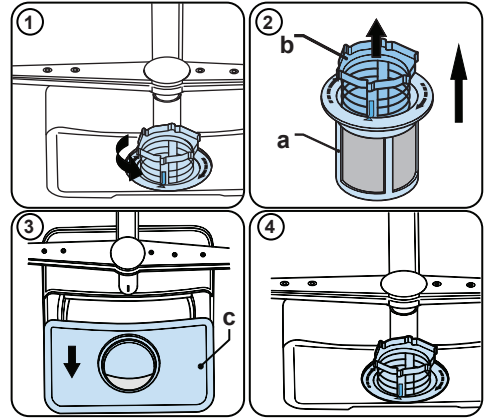

Irrota suodatinyhdistelmä puhdistamista varten kääntämällä sitä vastapäivään ja nostamalla sitä ylöspäin (1). Vedä karkeasuodatin ulos mikro-suodattimesta (2). Vedä sitten metallisuodatin (3) irti. Huuhtelee suodattimet runsaalla vedellä, kunnes niissä ei enää ole jäämiä. Koko suodatinyhdistelmä uudelleen. Sijoita suodatinyhdistelmä takaisin paikalleen ja kierrä sitä myötäpäivään (4).

- Älä koskaan käytä astianpesukonettasi ilman suodatinta.
- Väärin kiinnitetty suodattimet heikentävät pesutulosta.
- Jotta kone toimisi oikein, suodattimien oltava puhtaita.

### 8.2. Suihkuvarret

Varmista, että suihkutusreiät eivät ole tukossa, eikä suihkuvarsiin ole tarttunut ruuantähteitä tai vierasesineitä. Jos havaitset tukkeumia, irrota suihkuvarret ja puhdista ne juoksevan veden alla. Poista ylempi suihkuvarsi kääntämällä sen kiinnitysmutteria myötäpäivään ja vetämällä sitä alaspäin. Kun asetat yläsuihkuvarren takaisin paikoilleen varmista, että mutteri on kunnolla kiristetty.

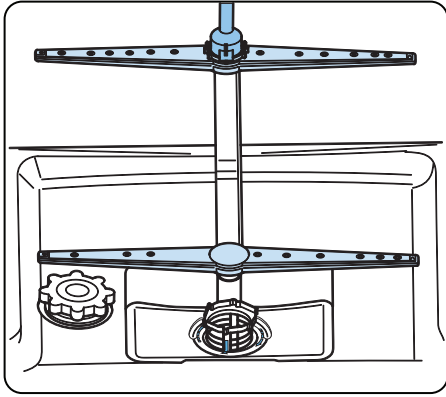

### 8.3. Poistopumppu

Suuret ruuantähteet tai suodattimista läpi päässeet vierasesineet saattavat tukkia likaveden poistopumpun. Silloin huuhteluvesi jää suodattimien yläpuolelle.

**⚠** Varoitus, viiltohaavojen vaara!

Poistopumppua puhdistaessasi varmista, että et vahingoitu lasinsirpaleisiin tai teräviin apuvälineisiin.

Tässä tapauksessa:

1. Irrota aina ensimmäiseksi laite sähköverkosta.
2. Poista korit.
3. Poista suodattimet.
4. Poista vesi, käytä imusientä mikäli tarpeellista.
5. Tarkista alue ja poista kaikki vierasesineet.
6. Asta suodattimet paikoilleen.
7. Aseta korit takaisin paikoilleen.





































## 9. VIANMÄÄRITYS

VIKA	MAHDOLLINEN SYY	VIANMÄÄRITYS
Ohjelma ei käynnisty.	Astianpesukone ei ole seinässä.	Kytke laite pistorasiaan.
	Astianpesukone ei ole päällä.	Kytke kone päälle painamalla virtapainiketta.
	Sulake on palanut.	Tarkista asunnon sulakkeet.
	Vedentulo on kiinni.	Avaa vesihana.
	Astianpesukoneen luukku on auki.	Sulje astianpesukoneen luukku.
	Vedenottoletku ja koneen suodattimet ovat tukossa.	Tarkista vedenottoletku ja koneen suodattimet ja varmista, etteivät ne ole tukossa.
Koneeseen jää vettä.	Veden poistoletku on tukkeutunut tai taipunut.	Tarkista poistoletku ja puhdista tai suorista se.
	Suodattimet ovat tukossa.	Puhdista suodattimet.
	Ohjelma ei ole vielä päättynyt.	Odota ohjelman päättymistä.
Kone pysähtyy kesken pesun.	Virtakatkos.	Tarkista sulake.
	Tuloveden syöttöviika.	Tarkista vesihana.
Pesutoiminnon aikana on tärinää tai kuuluu kolisevia ääniä.	Suihkuvarsi osuu alakorin astioihin.	Siirrä tai poista suihkuvarren tiellä olevia esineitä.
Astioihin jää ruokajätettä.	Väärin sijoitetut astiat, ruiskutettua vettä ei pääse astioihin.	Älä täytä koreja liikaa.
	Asiat nojaavat toisiinsa.	Aseta astiat astianpesukoneen täyttämistä koskevan osan ohjeiden mukaan.
	Liian vähän pesuainetta.	Käytä oikea määrä pesuainetta ohjelmataulukon suositusten mukaan.
	Väärä pesuohjelma.	Katso ohjelmataulukosta sopivin ohjelma.
	Ruuantähteet tukkivat suihkuvarren.	Puhdista suihkuvarren reiät tikulla tai vastaavalla.
	Suodattimet tai vedenpoistopumppu ovat tukossa tai suodatin väärässä asennossa.	Tarkista tyhjennysletku ja suodattimet.

VIKA	MAHDOLLINEN SYY	VIANMÄÄRITYS
Astioissa on vaaleita tahroja.	Liian vähän pesuainetta.	Käytä oikea määrä pesuainetta ohjelmataulukon suositusten mukaan.
	Huuhtelukirkasteen annostelu ja/ tai vedenpehmentimen asetus on asetettu liian matalalle.	Lisää huuhtelukirkasteen ja/ tai vedenpehmentimen määrää.
	Vesi on kovaa.	Lisää vedenpehmentimen määrää ja lisää suolaa.
	Suolalokeron tulppa ei ole kunnolla kiinni.	Tarkista, että suolalokeron korkki on suljettu kunnolla.
Astiat eivät kuivu.	Kuivausvaihtoehtoa ei ole valittu.	Valitse ohjelma, jossa on kuivausvaihtoehto.
	Huuhtelukirkasteen annostelu on liian pieni.	Lisää huuhtelukirkasteen annostusta.
Astioihin muodostuu ruostetta.	Astoiden ruostumaton teräs ei ole korkealaatuista.	Käytä vain astianpesukoneen kestäviä astioita.
	Pesuvedessä on runsaasti suolaa.	Säädä veden kovuustaso veden kovuustaulukon avulla.
	Suolalokeron tulppa ei ole kunnolla kiinni.	Tarkista, että suolalokeron korkki on suljettu kunnolla.
	Liian paljon suolaa on vuotanut astianpesukoneeseen suolaa lisättäessä.	Käytä suppiloa täyttäessäsi suolaa lokeroon vuotojen välttämiseksi.
	Maadoitus on viallinen.	Ota välittömästi yhteys pätevään sähköasentajaan.
Pesuainetta jää pesuainelokeroon.	Pesuainetta on lisätty, kun pesuainelokero on ollut märkä.	Varmista ennen käyttöä, että pesuainelokero on kuiva.

## AUTOMAATTISET VIRHEILMOITUKSET JA ONGELMIEN RATKAISEMINEN

VIRHEKOODI					MAHDOLLINEN VIKA	MITÄ TEHDÄ
P1	P2	1/2	3 h	6 h		
					Vedenottojärjestelmän vika	Varmista, että vesihana on avattu ja vesi pääsee virtaamaan. Irrota syöttövesiletku hanasta ja puhdista letkun suodatin. Ota yhteyttä huoltoon, jos vika uusiutuu.
					Painejärjestelmän vika	Ota yhteys huoltoon.
					Jatkuva vedentulo	Sulje hana ja ota yhteyttä huoltoon.
					Veden poisto ei onnistu	Poistovesiletku ja/tai suodattimet saattavat olla tukossa. Peruuta ohjelma. Ota yhteyttä huoltoon, jos vika ei ratkea. Ota yhteys huoltoon.
					Lämmitin viallinen	Ota yhteys huoltoon.
					Ylivuoto	Irrota koneen virtajohto pistorasiasta ja sulje hana. Ota yhteys huoltoon.
					Piirikortin vika	Ota yhteys huoltoon.
					Ylikuumentuminen	Ota yhteys huoltoon.
					Lämpötila-anturi vioittunut	Ota yhteys huoltoon.
					Suurjännitevika	Ota yhteys huoltoon.
					Pienjännitevika	Ota yhteys huoltoon.

Mahdollisten riskien välttämiseksi asennus- ja korjaustyöt on aina suoritettava valtuutetun huoltoedustajan toimesta. Valmistaja ei ole vastuussa mistään vahingoista tai vaurioista, jotka saattavat johtua valtuuttamattomien henkilöiden suorittamista töistä. Korjaukset saa tehdä vain teknikko. Jos koneen osia on korvattava varmista, että vain alkuperäisiä osia käytetään.

Virheelliset korjaukset tai epäaitojen varaosien käyttö saattaa aiheuttaa merkittäviä vahinkoja ja asettaa käyttäjä vakavaan vaaraan.

Asiakaspalvelusi yhteistiedot löytyvät tämän asiakirjan kääntöpuolelta.

Toiminnoille oleelliset, Ekosuunnittelulitauksasi vastaavat alkuperäiset varaosat ovat saatavilla asiakaspalvelusta vähintään 10 vuoden ajan siitä alkaen, kun koneesi tuotiin myyntiin Euroopan talousalueen sisämarkkinoilla.

**NO:**  
**Gram A/S**  
Tel.: 22 07 26 30  
[www.gram.no](http://www.gram.no)

**SE:**  
**Gram A/S**  
Tel.: 040 38 08 40  
[www.gram.se](http://www.gram.se)

**FI:**  
**Gram A/S**  
Tel.: 020 7756 350  
[www.gram.fi](http://www.gram.fi)

Gram A/S. Gejlhavegård 2B. DK-6000 Kolding. +45 73 20 10 00 [www.gram.dk](http://www.gram.dk)

**GRAM**

52393907 R45