

KK 6400-90

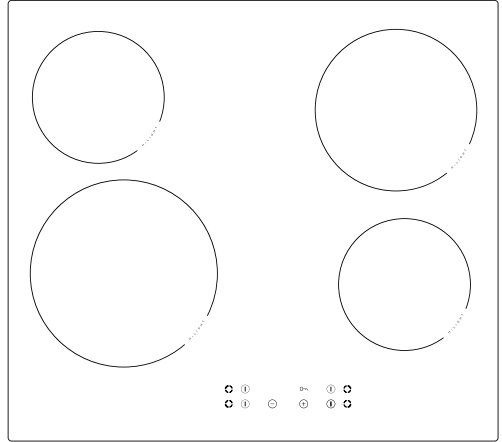

<b>FIN</b> Käyttöohjeet.....	<b>2</b>
<b>SE</b> Bruksanvisning.....	<b>21</b>

## Onnittelemme uuden keraamisen keittotason omistajaa

---

- Lue koko käyttöohje huolellisesti ennen keraamisen keittotason käyttöönottoa.
- Tutustu keraamisen keittotason toimintaan ja sen toimintoihin siinä järjestyksessä, kuin ne käyttöohjeessa esitetään.
- Tutustu huolellisesti tietoihin laitteen oikeasta käytöstä ja huollosta. Näin varmistat, että keittotaso on turvallinen käyttää ja kestää käytössä pitkään.
- Noudata turvallisuusohjeita tarkoin. Ne on tarkoitettu estämään onnettomuuksia ja suojaamaan keraamista keittotasoa vahingoilta.
- Säilytä käyttöohje tulevaa käyttöä varten.

### **Huom!**

Älä käytä keittotasoa ennen kuin olet lukenut käyttöohjeet kokonaan.

Keittotaso on tarkoitettu vain ruoanvalmistukseen. Muu käyttö (esim. keittiön lämmitykseen) voi aiheuttaa henkilö- tai omaisuusvahinkoja.

Valmistaja pidättää oikeuden tarpeellisiin tai hyödyllisiin tuotteiden muutoksiin, jotka eivät vaikuta keittotason toimintaan tai turvallisuuteen.

# SISÄLTÖ

---

Perustiedot.....	2
Tärkeitä turvallisuusohjeita .....	4
Laitteen kuvaus.....	8
Asennus.....	9
Käyttö.....	12
Puhdistus ja huolto.....	18
Toimenpiteet ongelmatilanteissa.....	19
Tekniset tiedot.....	20

**Huomautus.** Laite ja sen saatavilla olevat osat kuumenevat käytön aikana. Varo erityisesti koskettamasta mitään kuumennuselementtejä, sillä ne voivat olla kuumia. Älä anna alle 8-vuotiaiden lasten käyttää laitetta ilman aikuisen valvontaa.

Tätä laitetta eivät saa käyttää henkilöt (alle 8-vuotiaat mukaan lukien), joiden fyysiset, henkiset tai aisteihin liittyvät kyvyt ovat heikentyneet tai henkilöt, joilla ei ole kokemusta ja tietoa laitteen käytöstä, ellei heidän turvallisuudestaan vastuussa oleva henkilö valvo heitä tai ole opastanut heitä laitteen käytössä. Älä anna lasten leikkiä laitteella. Älä anna lasten puhdistaa laitetta tai käyttää sitä ilman valvontaa.

**Huomautus.** Valvomaton rasvan tai öljyn keittäminen keittotasolla voi olla vaarallista ja siitä saattaa aiheutua tulipalo.

**ÄLÄ KOSKAAN** yritä sammuttaa tulta vedellä. Sammuta laite ja peitä liekki kannella tai syttymättömällä huovalla.

**Huomautus.** Palovaara: Älä säilytä mitään keittotason päällä.

## TURVALLISUUS

---

**Huomautus.** Jos keittotason pinnassa on halkeamia, katkaise virta, jotta vältät sähköiskun vaaran.

Laitetta ei ole tarkoitettu käytettäväksi ulkoisen ajastimen tai erillisen kaukosäätöjärjestelmän avulla.

Älä puhdista laitetta höyrypuhdistuslaitteella.

# TURVALLISUUS

---

- Lue huolellisesti kaikki ohjeet ennen keittotason käyttöönottoa. Näin varmistat laitteen käyttäjän ja vältät vaurioittamasta tasoa.
- Keittotason saa asentaa vain pätevä sähköasentaja.
- Keittotasoa ei saa asentaa kylmäkalusteiden välittömään läheisyyteen.
- Keittotaso asennetaan keittiökalusteisiin, joiden lämpötilakestävyyden on oltava 100°C. Vaatimus koskee vaneripintoja, reunoja, muovipintoja, liimaa sekä maalia.
- Keittotasoa ei saa käyttää ennen kuin se on asennettu. Näin vältät koskemasta sähköisiin osiin.
- Mahdolliset sähkölaitteiden korjaukset saa suorittaa vain ammattitaitoinen henkilö. Ammattitaidottoman henkilön suorittama työ saattaa aiheuttaa henkilövahinkoja.
- Irrota pistoke pistorasiasta tai poista sulake, jotta keittotaso on täysin jännitteetön. Näin sähkövirta katkeaa täydellisesti.
- Lapsia ei saa päästää toimivan keittotason lähelle. Kattilassa tai pannulla oleva kuuma ruoka voi aiheuttaa palovammoja.
- Keraamisen keittotason keittoalueet kuumenevat nopeasti. Aseta aina keittoastia keittoalueelle, ennen kuin kytket sen päälle. Samalla säästät myös energiaa.
- Jälkilämmön ilmaisain varoittaa kuumasta keittoalueesta.
- Sähkökatkon sattuessa kaikki keittotason säädöt ja lukemat nollautuvat. Ole varovainen – jännitteen palattua ilmaisain ei enää valvo ennen katkoa lämmitettyjä keittoalueita.
- Jos pistorasia sijaitsee keittoalueen läheisyydessä, keittotason johto ei saa koskea lämpimiin keittoalueisiin.
- Kun kuumennat oljyä tai rasvaa, pidä keittotasoa koko ajan silmällä. Palovaara.
- Älä käytä muovi- tai alumiinistöitä. Korkeissa lämpötiloissa ne sulavat ja voivat vaurioittaa tasoa.
- Kiinteä tai nestemäinen sokeri, sitruunahappo, suola jne. eivät saa päästä kosketukseen lämpimän keittoalueen kanssa.
- Jos sokeripitoista ainetta tai muovivaipaa pääsee kuumalle tasolle, kaavi se pois terävällä kaapimella. Älä missään tapauksessa sulje keittotasoa. Varo palovammoja.
- Käytä keraamisella keittotasolla vain keittoastioita, joiden pohja on tasainen, naarmuton ja ilman teräviä reunoja.
- Keraamisen keittotason pinta on kuumuuden- sekä kylmyydenkestävä.
- Vältä esineiden pudottamista tasolle. Esim. maustepurkin putoaminen voi aiheuttaa naarmuja tai halkeamia keittotason pintaan.
- Jos lasi halkeaa tai siihen tulee muu vaurio, keittotaso on irrotettava heti sähköverkosta. Poista sulake tai irrota pistoke pistorasiasta. Ota yhteys GRAM-huoltoon.
- Noudata keraamisen tason puhdistus- ja huolto-ohjeita. Takuu ei koske tason väärinkäytöstä aiheutuneita vaurioita.

# ENERGIANSÄÄSTÖVIHJEET



Järkevästä energiankäytöstä on hyötyä sekä kodin taloudelle että luonnolle.

- Käytä oikeita keittoastioita.** Paksu- ja tasapohjaiset astiat säästävät jopa kolmanneksen energiaa. Muista käyttää kantta, muuten energiankulutus nousee.

- Keittoalueet ja astioiden pohjat on pidettävä puhtaana.** Lika estää lämmön siirtymistä. Palaneen lian poistossa käytetään luonnolle haitallisia aineita.

- Vältä tarpeetonta kannen nostamista.**

**Tasoa ei suositella sijoitettavaksi kylmäkasteiden läheisyyteen**, sillä se nostaa niiden energiankulutusta.

## PURKAMINEN PAKKAUKSESTA

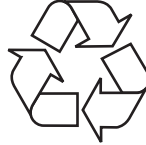

Pakkaus suojaa tuotetta kuljetusvaurioilta. Purettuasi pakkauksen toimita se kierrätykseen. Pakkauksen kaikki osat ovat ympäristölle vaarattomia ja kokonaan kierrätyskelpoisia. Pakkauksen osissa on kierrätystä helppottava merkintä.

Huom! Pidä pakkausmateriaali (muovipussi, styroksi, jne) poissa lasten ulottuvilta pakkauksen purkamisen aikana.

## VANHAN LAITTEEN HÄVITTÄMINEN



Jos poistat laitteen lopullisesti käytöstä, älä vie sitä tavalliseen yhdyskuntajättesäiliöön, vaan toimita lähimpään kierrätys- tai keräyspisteeseen.

Laitteessa, sen käyttöohjeissa tai pakkauksessa on kierrätyskelpoisuusmerkki.

Laite on valmistettu kierrätyskelpoisista materiaaleista. Viemällä vanhan laitteen keräyspisteeseen autat suojelemaan luontoa.

Jos et tiedä, missä lähin kierrätys- tai keräyspiste sijaitsee, kysy kunnan ympäristöhallinnolta.

# LAITTEEN KUVAUS

## ► KK 6400-90 -keittotason kuvaus

Vasen takimmainen keittoalue  
Ø 145 mm

Oikea takimmainen  
keittoalue Ø 180 mm

Vasen etummainen  
keittoalue Ø 210 mm

Oikea etummainen keittoalue  
Ø 145 mm

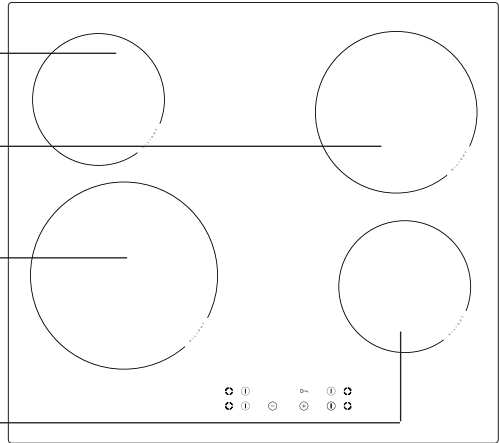

## ► Ohjauspaneeli

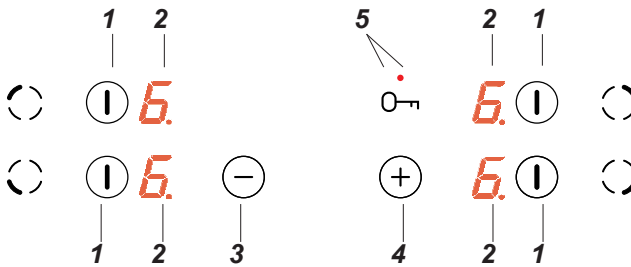

1. Päälle / pois päältä / keittoalueen valinta
2. Keittoalueiden näytöt
3. Pienemmän lämpöasetuksen valitsin
4. Suuremman lämpöasetuksen valitsin
5. Lapsilukkoanturi ja LED-merkkivalo



## Keittotason asentaminen pöytälevyyn

- Pöytälevyn paksuuden on oltava 28 - 40 mm, syvyyden vähintään 600 mm.
- Levyn on oltava tasainen ja vaakasuorassa. Levyn seinäpuoleiset reunat on tiivistettävä vuotojen ja kosteuden ehkäisemiseksi.
- Asennusaukon ympärillä on oltava riittävästi tilaa. Etäisyyden asennusaukosta pöytälevyn etureunaan on oltava vähintään 60 mm edessä ja takaseinään vähintään 50 mm.
- Aukon reunan ja kalusteen sivuseinän välisen etäisyyden on oltava vähintään 55 mm.
- Pöytälevyn materiaalien, esim. vanerin ja liimojen on oltava 100°C lämmönkestäviä.
- Asennusaukon reunat on tiivistettävä kosteudenkestävällä materiaalilla.
- Asennusaukko on tehtävä kuvan 1. mittojen mukaisesti.
- Tason alle on jätettävä väh. 25 mm vapaata tilaa ilmankierron varmistamiseksi ja tason ympäristön lämpenemisen estämiseksi.

### 1 Puhdista pöytälevy ja aseta keittotaso aukkoon.

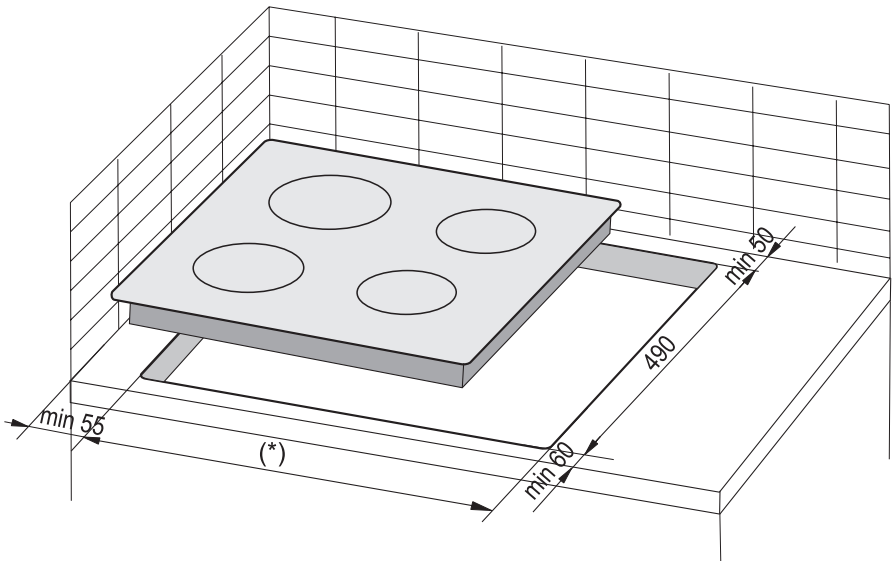

(\*) 560 mm, jos keittotason leveys on 600 mm

(\*) 750 mm, jos keittotason leveys on 770 mm

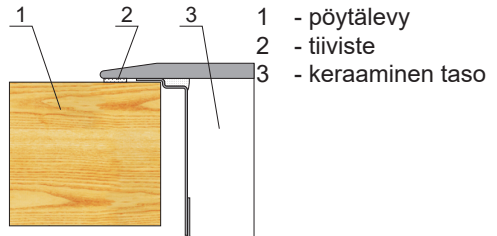

# ASENNUS

Jos keittotaso asennetaan keittiön kaapin päällä sijaitsevaan pöytälevyyn, laitteen alapuolelle tulee asentaa suojalevy, kuten viereisessä kuvassa. Jos keittotaso asennetaan kalusteunin yläpuolelle, suojalevyä ei tarvita.



Älä asenna keittotasoa kalusteunin päälle, ellei siihen liity tuuletinta.



Reititä virtajohto niin, ettei se kosketa laitteen pohjaa.

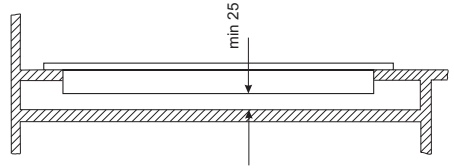

Keittotason asennus keittiökaapin työtasoon.

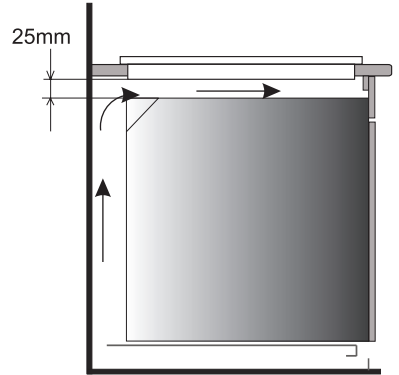

Keittotason asennus keittiön työtasoon tuulettimella varustetun uunin päälle.

## Tiivisteen asentaminen

Mallista riippuen tiiviste voi olla jo valmiiksi asennettuna laitteessa (kuva 1)

Jos tiivistettä ei ole asennettu jo tehtaalla, toimi seuraavasti:

Tiiviste tulee kiinnittää keittotason takaosaan ennen sen asentamista työtasoon (kuva 2) Aloita poistamalla tiivisteen liimapinnan suojakalvo ja aseta tiiviste mahdollisimman lähelle keittotason ulkoreunaa (kuva 3,4).

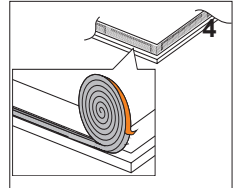
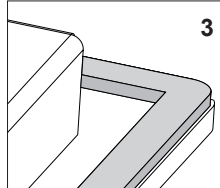
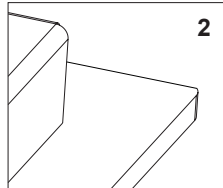
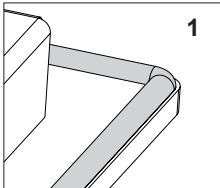

Älä asenna laitetta ilman vaahtomuovi-tiivistettä.

Käännä sen jälkeen keittotaso oikeinpäin ja aseta se työtasoon. Varmista, että keittotason sivujen etäisyys on kaikilta puolin sama työtasoon nähden. (kuva 5)

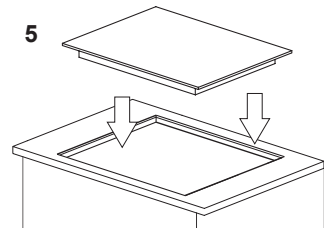

# SÄHKÖVERKKOON LIITTÄMINEN

## Tietoja asentajille

Keittotaso on tarkoitettu 230/400 V:n verkkoliitännäkseen. Keittotaso on suojattava 25 A:n sulakkeella. Ennen kuin laite liitetään sähköverkkoon, käyttäjän on varmistettava, että sähköverkon parametrit vastaavat tietoja, jotka ovat keittotason takana tai oikealla puolella olevassa arvokilvessä tai sen kopiassa, joka on tämän oppaan mukana.

On tärkeää, että luet allaolevat tiedot ennen keittotason asentamista.

## Sähköverkkoon liittäminen

Keittotaso liitetään verkkovirtaan oheisen kytkentäkaavion mukaan.

### VAROITUS!

Sähköliitännän saa suorittaa vain sähköasennusoikeudet omaava sähköasentaja. Laitteen sähköjärjestelmän muuttaminen kielletty.

Keittotaso on varustettu pääterasialla, joka mahdollistaa erilaiset tietyn tyyppiselle virtalähteelle sopivat liitännät.

Pääterasia mahdollistaa seuraavat liitännät:

- Yksivaihe 230 V ~
- Kaksivaihe 400 V 2 N ~
- Kolmivaihe 400 V 3 N ~

Keittotaso voidaan mukauttaa tietyn tyyppiselle virtalähteelle silloittamalla sopivat päätteet johdotuskaavion mukaan. Johdotuskaavio on keittotason alapuolella. Pääterasiaan päästään käsiksi poistamalla keittotason alapuolella oleva kansi. Muista sovittaa virtakaapeli liitännän tyyppiin ja keittotason nimellistehoon.

### Huom!

Muista liittää suojapiiri liitännästä. Suojapiirin kosketin on merkitty . Turvallisuusehdotusten mukaan sähköasennus on suunniteltava siten, että tämä laite voidaan erottaa verkosta vähintään 3 mm:n kosketusvälimällä kaikista navoista. Tarkoitukseen soveltuvana erottimena käy esim. pääkytkin.

Lue huolellisesti kaikki arvokilven ja kytkentäkaavion neuvot ennen kuin kytket virran keittotasoon.

**HUOM!** Sähköasentajan on annettava keittotason käyttäjälle ”laitteen virtaliitännän todistus” (takuussa). Jos asentaja ei noudata asennusohjeita, tason toiminta voi heikentyä ja on olemassa tapaturman tai vaurion vaara.

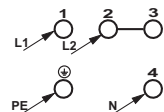
<b>LIITÄNTÄVAIHTOEHDOT</b>				
Huom! Lämmityselementtien jännite on 230V.				
		<p>Huom! Joka tapauksessa suojajohdon on oltava PE-kiinnittimellä.</p>		<p>Suositteltu liitäntäjohdotto</p>
1	Sähköverkon 230 V yksivaiheiliitäntä nollajohtimella, 1-2-3, nollajohdin kytketään liittimeen 4, suojamaadoitus kytketään liittimeen ⊕	1N~		<p>H05RR-F3G4 H05VV-F3G4</p>
2	Sähköverkon 400/230 V kaksivaiheiliitäntä nollajohtimella, 2-3, nollajohdin kytketään liittimeen 4, suojamaadoitus kytketään liittimeen ⊕	2N~		<p>H05RR-F4G2,5 H05VV-F4G2,5</p>
3	Sähköverkon 400/230 V kolmi-vaiheiliitäntä nollajohtimella, nollajohdin kytketään liittimeen 4, suojamaadoitus kytketään liittimeen ⊕	3N~		<p>H05RR-F5G1,5 H05VV-F5G1,5</p>
<p>L1=R, L2=S, N - nollajohdin kytketään; ⊕ - suojamaadoitus kytketään</p>				

## KÄYTTÖ

### Ennen laitteen ensimmäistä käyttöä

- Puhdista keraaminen keittotasoa ensin perusteellisesti. Keraamista keittotasoa on kohdeltava yhtä varovasti kuin lasipintaa.
- Kytke huoneen tuuletin päälle tai avaa ikkuna, sillä laitteesta voi tulla epämiellyttävää hajua ensimmäisen käytön aikana.
- Käytä laitetta noudattaen kaikkia turvallisuusohjeita.

# KÄYTTÖ

---

Keraaminen keittotaso on varustettu anturikentillä, joita käytetään koskettamalla merkittyjä alueita sormella. Aina kun jotain anturikenttää kosketetaan, kuuluu äänimerkki.

Paina **vain yhtä näppäintä kerrallaan**, kun kytket tai sammutat keittotason tai säädät laitteen lämpötehoa. Jos painat samanaikaisesti useampaa näppäintä (paitsi kytkiessäsi keittoalueen pois päältä), laite hylkää ohjaussignaalin. Jos painat näppäimiä pitkään, kuulet vikahälytyksen.

## Keittoastioiden valinta

On olemassa erityisesti keraamisille keittotasoille suunniteltuja keittoastioita. Noudata astioiden valmistajien ohjeita.

Alumiini- ja kuparipohjat voivat aiheuttaa värjäytymiä, joiden puhdistaminen on erittäin vaikeata. On oltava hyvin varovainen käytettäessä maalattuja kattiloita, jotka pohjaan palaessaan voivat aiheuttaa pysyviä vaurioita keraamiselle pinnalle. Noudata seuraavia ohjeita optimaalisen energiankulutuksen ja keittämisaajan saavuttamiseksi, sekä välttääksesi ruokien palamista kiinni tason pintaan.

## Astian pohja

---

Keittoastioiden pohjien on oltava paksuja ja tasaisia. Karkea tai likainen pohja voi naarmuttaa keraamista keittotasoa.

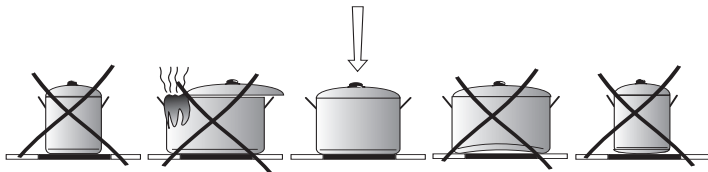

## Astian koko

---

Keittoastian pohjan läpimitan on oltava sama kuin keittoalueen.

## Astian kansi

---

Kansi estää lämmön karkaamisen, pienentää energiankulutusta ja lyhentää kuumennus.

# KÄYTTÖ

---

## Ohjauspaneeli

Kun kytket laitteeseen virran, syttyy lapsilukon merkkivalo (5). Kosketa lapsilukkoanturia (5) ja pidä sitä painettuna, kunnes merkkivalo sammuu. Voit nyt käyttää laitetta.



**Anturien päälle ei saa laittaa mitään esineitä (tämä voi aiheuttaa virheen). Kosketusanturit on aina pidettävä puhtaina.**

## Laitteen kytkeminen päälle

---

Kun laite on poissa päältä, kaikki keittoalueet on kytketty pois käytöstä ja merkkivalot sammuksissa.

Kytke laite päälle ja aktivoi haluttu keittoalue koskettamalla päälle / pois päältä -painiketta (1). "0" tulee 10 sekunnin ajaksi keittoaluenäyttöön (3). Haluttu lämpöasetus voidaan nyt asettaa käyttämällä anturikenttiä (+)(4) tai (-)(3) (ks. "Lämpöasetuksen valinta").



**Jos mitään antureista ei kosketeta 10 sekuntiin, laite kytkeytyy pois päältä. Jos lapsilukkotoiminto on aktivoitu, laitetta ei voi kytkeä päälle (ks. "Lapsilukon vapautus").**

## Keittoalueen kytkeminen päälle

---

Kytke laite päälle ja aktivoi haluttu keittoalue koskettamalla päälle / pois päältä -painiketta (1). Käytä sen jälkeen keittoaluetta seuraavasti:

1. Valitse haluttu keittoalue keittoalueen valinnan anturikentän (1) avulla (anturikenttien asettelu kuvastaa yksittäisten keittoaluiden asettelua),
2. Valitse haluttu lämpöasetus anturikenttien (+)(4) tai (-)(3) avulla.
3. Voit muuttaa lämpöasetusta uudelleen kohdassa 1 kuvatulla tavalla valitsemalla halutun keittoalueen keittoalueen valinnan anturikentän (1) avulla ja sitten valitsemalla halutun lämpöasetuksen anturikenttien (+)(4) tai (-)(3) avulla.



**Jos mitään anturikentistä ei kosketeta 10 sekuntiin, keittoalue kytkeytyy pois päältä. Keittoalue on aktiivinen, kun sen näyttö on kirkkaampi kuin muut. Tämä osoittaa, että keittoalue on valmis lämmön asettamiseen tai muuttamiseen.**

# KÄYTTÖ

---

## Lämpöasetuksen valinta

---

Voit valita lämpöasetuksen valitsemalla ensin halutun keittoalueen vastaavan valinta-anturin (1) avulla. Kun keittoalueen näytössä (2) näkyy "0", aloita halutun lämpöasetuksen valinta anturikentän (+)(4) tai (-)(3) avulla.

## Valitun keittoalueen kytkeminen pois päältä

---

Valittu keittoalue voidaan kytkeä pois päältä seuraavasti:

1. Valitse haluttu keittoalue keittoalueen valinta / päälle / päältä pois -anturikentän (1) avulla.
2. Kosketa (+)(4) ja (-)(3) samanaikaisesti tai kosketa (-)(3), kunnes lämpöasetukseksi tulee "0" tai kosketa ja pidä painettuna keittoalueen valinnan / päälle / päältä pois -anturikenttää (1) noin 3 sekuntia.

Näyttöön tulee kirjain "H" osoittamaan jälkilämpöä.

## Lapsilukkotoiminto

---

Lapsilukkotoiminto, joka aktivoidaan koskettamalla lapsilukkoanturia (5), suojaa laitetta siltä, että lapset tai lemmikkieläimet vahingossa käyttävät sitä tai kytkevät sen päälle. .

Lapsilukkotoiminnon asettaminen silloin, kun keittoalueet eivät ole päällä ("0" näkyy kaikkien keittoalueiden näytöissä) suojaa keittotasoa tahattomalta käytöltä. Voit käyttää laitetta, kun lapsilukkotoiminto on vapautettu.



**Lapsilukkotoiminto aktivoituu automaattisesti sähkökatkon aikana tai kun laitteesta katkaistaan virta.**

## Lapsilukon asettaminen

---

Voit asettaa lapsilukkotoiminnon koskettamalla lapsilukon anturikenttää (5), kunnes merkkivalo (5) syttyy.

Kun merkkivalo syttyy, kuuluu lyhyt äänimerkki.

## Lapsilukon vapauttaminen

---

Voit vapauttaa lapsilukkotoiminnon koskettamalla lapsilukon anturikenttää (5), kunnes merkkivalo (5) sammuu. Kun merkkivalo sammuu, kuulet lyhyen äänimerkin.

# KÄYTTÖ

## Automaattinen kuumennustoiminto

Jokaisessa keittoalueessa on automaattinen kuumennustoiminto. Kun se on aktivoituna, kyseinen keittoalue kytkeytyy päälle täydellä teholla joksikin aikaa valitun lämpöasetuksen mukaan ja siirtyy sitten takaisin alun perin asetettuun lämpöasetukseen.

Aktivoi automaattinen kuumennustoiminto valitsemalla haluttu lämpöasetus koskettamalla anturia (-) (3). Tämän jälkeen lämpöasetus "9" näkyy keittoalueen näytössä (2) vuorotellen kirjaimen "A" kanssa noin 10 sekunnin ajan.

Jos aloitat lämpöasetuksen valinnan 10 sekunnin sisällä koskettamalla anturikenttää (-)(3), automaattinen kuumennustoiminto aktivoituu ja kirjain "A" näkyy vuorotellen keittoalueelle valitun lämpöasetuksen kanssa niin kauan kuin toiminto on aktivoituna.

Kypsennyksen lämpöasetus voidaan nyt vaihtaa milloin tahansa kohdassa "**Lämpöasetuksen valinta**" kuvatulla tavalla.

Lämpöasetus	Pikakuumennusaika [min]
1	1'11"
2	2'44"
3	4'47"
4	5'28"
5	6'29"
6	1'11"
7	2'44"
8	2'44"
9	-



**Jos et aloita lämpöasetuksen valintaa 10 sekunnin kuluessa, kirjain "A" sammuu eikä automaattinen kuumennustoiminto ole enää aktiivinen.**



**Jos et halua käyttää automaattista kuumennustoimintoa, valitse lämpöasetus koskettamalla anturia (+)(4).**



# KÄYTTÖ

## Jälkilämmön merkkivalo

Lämpöenergiaa, joka jää keittoalueeseen keittämisen jälkeen, kutsutaan jälkilämmöksi. Laite näyttää kaksi erilaista jälkilämpötasoa. Kun keittoalueen lämpötila on yli 65°C ja keittoalue tai laite kytketään pois päältä, kyseisen keittoalueen näytössä näkyy kirjain "H". Jälkilämmön merkkivalo näkyy niin kauan kuin keittoalueen lämpötila on yli 65°C.

Kun keittoalueen lämpötila on alle 65°C, jälkilämmön merkkivalo sammuu. Jos jälkilämmön ollessa yli 65°C tapahtuu sähkökatko, jälkilämmön merkkivalo vilkkuu, kun virta palaa. Jälkilämmön merkkivalo jatkaa vilkkumista, kunnes enimmäisjäähdytymisaika on kulunut tai keittoalue on valittu ja käytössä.



**Älä kosketa keittoaluetta merkkivalon palaessa, sillä tämä voi aiheuttaa palovamman, äläkä aseta mitään kuumuudelle herkkiä esineitä sen päälle!**



**Jälkilämmön merkkivaloa "H" ei näy virtakatkoksen aikana. Keittoalueet voivat silti yhä olla kuumia!**



## Virran turvakatkaisu

Turvallisuussyistä keittotaso on varustettu kunkin keittoalueen käyttöajan rajoittimella. Suurin mahdollinen käyttöaika määräytyy viimeisen valitun lämpöasetuksen mukaan. Jos et muuta lämpöasetusta pitkään aikaan (ks. taulukko), siihen liittyvä keittoalue kytkeytyy automaattisesti pois päältä ja jälkilämmön merkkivalo aktivoituu. Voit kuitenkin kytkeä päälle ja käyttää yksittäisiä keittoalueita milloin tahansa käyttöohjeiden mukaisesti.

Lämpöasetus	Enimmäiskäyttöaika (tuntia)
1	10
2	5
3	5
4	4
5	3
6	2
7	2
8	2
9	1

## Laitteen virran katkaiseminen

Laite on toiminnassa, kun vähintään yksi keittoalue on päällä. Kytke haluttu keittoalue pois päältä koskettamalla ja painamalla keittoalueen valinta / päälle / pois päältä -anturikenttää (1) noin 3 sekuntia tai kytke laite pois päältä painamalla anturia (1) noin 5 sekuntia. Kirjain "H" tulee käytetyn keittoalueen näyttöön (2) jälkilämmön merkiksi.

## PUHDISTUS JA HOITO

Keittotason puhtaudesta huolehtiminen ja oikea hoito pidentävät keittotason käyttöikä.



Keraamisten pintojen puhdistuksessa on samoja periaatteita kuin lasin puhdistuksessa. Älä käytä keittotason puhdistamiseen voimakkaita puhdistusaineita, kuten karkeita hankausaineita tai naarmuttavia pesusieniä. Älä myöskään käytä höyrypesuria, koska höyry voi aiheuttaa oikosulun.

### Puhdistus jokaisen käytön jälkeen

- **Kevyet, palamattomat** tahrat pyyhitään pois kostealla rievulla, ilman puhdistusainetta. Astianpesuaineen käyttö voi aiheuttaa sinisiä tahroja. Niitä ei voi aina poistaa edes erikoispuhdistusaineella.
- **Voimakkaasti kiinnittynyt lika täytyy pyyhkiä heti pois puhdistuskaapimella ja pyyhkäistä keittoalue sen jälkeen kostealla rievulla.**

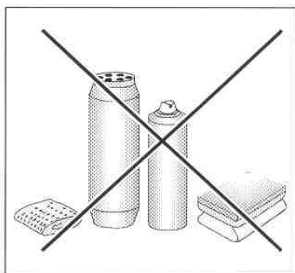
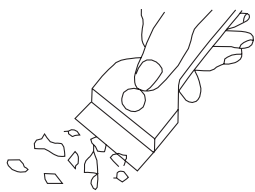

### Tahrojen poistaminen

- **Vaaleat helmenväriset tahrat (alumiinin jäännökset)** voit poistaa jäähtyneestä keittotasosta erityisen puhdistusaineen avulla. Kalkkijäännökset (esim. veden ylikiehumisen jälkeen) voit poistaa etikalla tai erityisellä puhdistusaineella.
- Sokeria sisältäviä ruokia, muovia ja alumiinifoliota poistettaessa ei saa katkaista virtaa keittoalueelta! Raaputa heti jäännökset pois niiden ollessa vielä kuumia puhdistuskaapimella. Poistettuasi tahrان voit kytkeä keittotason pois päältä, ja pyyhkäistä jäähtyneen keittoalueen erityispuhdistusaineella.

Älä puhdistu kuumaa keittotasoa puhdistusaineella. Puhdistu jäähtyneet levyt puhdistusaineella, anna kuivua ja pyyhi taas kostealla pyyhkeellä. Ennen kuin panet keittotason taas päälle pyyhi kaikki puhdistusaineen jäljet kostealla pyyhkeellä. Muuten ne voivat vahingoittaa keittotason pintaa.

**Valmistajan antama takuu ei koske vaurioita, jotka aiheutuvat virheellisestä käytöstä tai puhdistuksesta!**

#### Huom!

Jos keittotasoa ei voi jostakin teknisestä syystä käyttää, katkaise virta pääkatkaisimesta tai poista sulake, jotta keittotaso on täysin jännitteetön. Ota yhteyttä GRAM-huoltoon.

#### Huom!

Jos keraaminen taso on murtunut tai haljennut, katkaise virta keittotasolta ja irrota se sähköverkosta heti. Ota yhteyttä GRAM-huoltoon.

## TOIMENPITEET ONGELMATILANTEISSA

Toimi ongelmatilanteissa seuraavien ohjeiden mukaisesti:

- Kytke keittotaso pois päältä.
- Irrota laite sähköverkosta.
- Ota yhteys GRAM-huoltoon.
- Ennen kuin otat yhteyttä huoltoon, yritä saada laitteesi kuntoon omin voimin käymällä seuraavat kohdat läpi.

ONGELMA	SYY	RATKAISU
1.Laite ei toimi	- virta on poikki	- tarkista onko kotisähköverkon sulake ehjä, tarvittaessa vaihda
2.Anturit eivät reagoi kosketukseen	- ohjauspaneelia ei ole kytketty päälle	- kytke ohjauspaneeli päälle
	- näppäintä ei ole painettu tarpeeksi kauan (alle 1 sekunti)	- paina näppäintä kauemmin
	- useampaa näppäintä on painettu samanaikaisesti	- paina vain yhtä näppäintä (paitsi kun kytketään keittoalue pois päältä)
3.Laite ei reagoi, lyhyt äänimerkki kuuluu	- lukitus on kytketty päälle	- kytke lukitus pois päältä
4.Laite ei reagoi, pitkä äänimerkki kuuluu	- ohjausvirhe (on painettu väärää näppäintä tai liian nopeasti)	- kytke keittotaso päälle uudelleen
	- näppäimet peitetyt tai likaiset	- paljasta tai puhdista näppäimet
5.Keittotaso kytkeytyy pois päältä	- mitään näppäintä ei ole painettu 10 sekunnin aikana laitteen käynnistämisestä	- kytke ohjauspaneeli päälle uudelleen, syötä komennot heti
	- näppäimet peitetyt tai likaiset	- paljasta tai puhdista näppäimet
6.Yksi keittoalue kytkeytyy pois päältä ja näyttöön syttyy kirjain H	- toimintoajan rajoitus on pantu päälle	- kytke keittoalue päälle uudelleen
	- näppäimet peitetyt tai likaiset	- paljasta tai puhdista näppäimet

## TOIMENPITEET ONGELMATILANTEISSA

ONGELMA	SYY	RATKAISU
7. Jälkilämmön ilmaisin ei pala, vaikka keittoalue on yhä kuuma	- sähkökatko, keittotaso on irrotettu sähköverkosta	- jälkilämmön ilmaisin toimii taas kun keittotaso on kytketty päälle ja uudelleen pois päältä
8. Keraamisessa tasossa halkeama	 Varoitus! Keittotaso on irrotettava heti sähköverkosta (poista sulake). Ota yhteys lähimpään GRAM-huoltoon	
9. Vika ei poistu	Keittotaso on irrotettava heti sähköverkosta (poista sulake). Ota yhteys lähimpään GRAM-huoltoon Huom! Asiakas vastaa laitteen oikeasta käytöstä ja sen kunnossapidosta. Jos reklamaatio on perusteeton tai tämän ohjekirjan ohjeita ei ole noudatettu, korjauskustannukset laskutetaan asiakkaalta. Takuu ei koske myöskään tulipalosta, salamaiskusta tai asennusvirheestä johtuvia vikoja. Valmistaja sanoutuu irti kaikesta vastuusta, jos ohjeita ja suosituksia ei noudateta.	

## TEKNISEET TIEDOT

Käyttöjännite	230/400V 3N~50 Hz
Teho	6,5 kW
Malli:	KK 6400-90
- Keittoalue: 2 x Ø 145 mm	1200 kW
- Keittoalue: 1 x Ø 180 mm	1800 kW
- Keittoalue: 1 x Ø 210 mm	2300 kW
Mitat	592 x 522 x 48
Paino	na. 7,8 kg



## Grattis til din nya keramiska kokplatta

---

- Denna keramiska kokplatta svarar mot marknadens behov, där man uppskattar både pålitlighet, funktionalitet, enkelhet och snygg design.
- Innan våra kokplattor packas och lämnar fabriken kontrolleras de noggrant med hänsyn till säkerhet och funktionalitet.
- Läs denna bruksanvisning noggrant innan du börjar använda kokplattan. Instruktionerna i bruksanvisningen kommer att hjälpa dig att använda produkten på rätt sätt.
- Bruksanvisningen ska förvaras på ett lättillgängligt ställe. Den ska följas noggrant för att undvika olyckshändelser.

### **Observera!**

Läs bruksanvisningen noggrant innan du börjar installera och använda kokplattan.

Kokplattan är endast tänkt att användas som kokanordning. Utnyttjande av kokplattan för andra ändamål än matlagning (tex för uppvärmning av lokalen) är inte tillåtet därför att det kan vara farligt.

Tillverkaren förbehåller sig rätten att göra ändringar som inte påverkar kokplattans funktion.

# INNEHÅLLSFÖRTECKNING

---

Grundläggande information.....	22
Säkerhetsanvisningar.....	24
Produktbeskrivning.....	28
Installation.....	29
Skötsel.....	32
Rengöring och underhåll.....	38
Om spishällen inte fungerar.....	39
Tekniska data.....	41

## SÄKERHETSANVISNINGAR

---

**Obs.** Hällen och dess åtkomliga delar blir varma under användning. Undgå att röra vid kokzonerna eftersom de kan vara heta. Låt inte barn under 8 år använda spisen utan vuxens uppsikt.

Spisen får inte användas av personer (inklusive barn under 8 år) med nedsatt fysisk, sensorisk eller mental förmåga, eller som saknar erfarenhet och kunskap om dess användning, utom om de övervakas eller har instruerats av den som ansvarar för deras säkerhet. Barn får inte leka med spishällen. Låt inte barn rengöra eller använda spisen utan att ha uppsikt över dem.

**Obs.** Ha alltid uppsikt över spisen om du lagar mat i olja eller fett, annars kan faror uppstå och det finns risk för eldsvåda.

Försök ALDRIG släcka elden med vatten. Dra ut spisens kontakten från väggen och kväv lågorna med ett lock eller en brandfilt.

**Obs.** Brandrisk: Använd inte kokyten som förvaringsplats.

**Obs.** Om hällens yta har spruckit ska du stänga av strömmen för att undvika risken för elstötar.



## SÄKERHETSANVISNINGAR

---

Spisen är inte avsedd att styras med hjälp av en extern timer eller en separat fjärrkontroll.

Använd inte utrustning som rengör med ånga när du rengör spisen.

# SÄKERHETSANVISNINGAR

- Läs bruksanvisningen innan du använder kokhällen första gången. Underlåtenhet att följa bruksanvisningens anvisningar om säkerhet kan leda till personskada eller skada på utrustningen.
- Om kokhällen används i närheten av radio, TV eller en annan apparat som avger vågor, kontrollera att kokhällens manöverpanel fungerar korrekt.
- Installation av kokhällen får endast utföras av behörig installatör – elektriker.
- Kokhällen får inte monteras i närheten av kylanordningar.
- Möbler som kokhällen är inbyggd i måste vara värmebeständiga till 100°C.
- Detta gäller även fanér, kanter, ytor gjorda av konstfiber, lim och lack.
- Kokhällen får enbart användas efter att den byggts in. På detta sätt försäkras man sig om att den inte kommer i kontakt med strömförande delar.
- Ertillbehören får bara repareras av specialister. Oprofessionella reparationer kan orsaka allvarliga risker för användaren.
- Anordningen blir helt strömlös först då man dragit ur nätkontakten eller skruvat ur proppen.
- Uttag till anslutningsledning ska vara tillgänglig efter installation av kokhällen.
- Tillåt inte barn att vara i närheten av kokhällen när den används. Barn kan dra ner kokkärl och kastruller med varmt innehåll och därmed bränna sig.
- Värmezonerna blir snabbt varma efter att de slagits på. Därför bör man sätta på värmezoner först efter att kokkärl placerats på dem. På detta sätt sparar man energi.
- Den inbyggda eftervärmeindikatorn visar om kokhällen är avstängd eller om den fortfarande är varm.
- Vid strömavbrott försvinner alla inställningar som gjorts före strömavbrottet. Efter att ström åter anslutits ska man vara särskilt försiktig då värmezoner som var varma före strömavbrottet inte längre kontrolleras av indikatorn.
- Om stickkontakt finns i närheten av kokhällen, försäkra dig om att kabeln inte vidrör varma ytor.
- Vid användning av olja och andra fetter får hällen på grund av brandfara inte lämnas utan tillsyn.
- Använd inte kokkärl gjorda av konstfiber eller aluminium eftersom de smälter i höga temperaturer och kan skada hällen.
- Socker, citronsyra, salt etc. i både fast och flytande form samt plast får inte komma i kontakt med värmezoner.
- Om socker eller plast hamnar på en värmezon ska du inte stänga av kokhällen utan skrapa av detta med ett vasst redskap. Skydda händerna mot brännskador.
- Vid användning av kokhällen får enbart kokkärl eller kastruller med plan botten utan några kanter användas, annars kan kokhällen skadas.
- Värmeplattan tål snabba temperaturväxlingar. Den är inte känslig för vare sig kyla eller värme.
- Man bör undvika att tappa föremål på plattan. Slag, som uppstår när t ex en kryddbuk faller ner på plattan, kan orsaka sprickor och splitter i den keramiska kokhällen.
- Om det finns sprickor i hällen kan vätskor som kokar över lätt komma i kontakt med strömförande detaljer.
- Om kokhällen blir skadad måste den genast stängas av helt för att undvika risk för elektrisk stöt.
- Alla anvisningar angående rengöring och underhåll ska följas noggrant. Vid otillåten eller felaktig användning upphör garantin att gälla.
- Om anordningen är utrustad med halogena värmezoner kan det vara skadligt att titta rakt på dessa.



Om man använder energi på ett ansvarligt sätt, sparer man pengar och skonar miljön.

### ●Använda lämpliga kokkärl

Kokkärl med platt och tjock botten kräver 1/3 mindre energi. Kom ihåg att använda lock, annars ökar energiförbrukning med 4 gånger!

### ●Anpassa kokkärlet till värmezonen

Kokkärlet bör aldrig vara större än värmezonen.

### ●Placera plattan långt ifrån kyl- och frysskåp

Genom att placera kokplattan i närheten av kyl- och frysskåp ökar energiförbrukning.

### ●Se till att värmezonen och kokkärlsbottnarna är rena

Smuts försämrar värmeöverföringen. Starkt inbränd smuts kan ofta endast tas bort med hjälp av miljöfarliga rengöringsmedel.

### ●Undvika att lyfta på locket i onödan



Emballaget skyddar kokplattan mot skador som kan uppstå under transport. Efter att du packat upp kokplattan bör du lämna emballaget till återvinning.

Allt material som använts vid tillverkning av emballaget är miljövänligt och kan återvinnas till 100%.

Obs! Se till så att barn inte kan få i sig av den frigolit som skyddar under transporten.

## KASSERING AV FÖRBRUKADE PRODUKTER



När produkten är förbrukad får den inte kasseras som vanligt avfall, utan man bör överlämna den till en organisation som återvinner elektriska och elektroniska produkter. På produkten, bruksanvisningen eller förpackningen finns en symbol som visar att förbrukad produkt ska lämnas till återvinning.

Material som används för tillverkning av produkten kan återvinnas enligt lämplig beteckning. Genom återvinning av materialet i den förbrukade produkten bidrar man till ett starkt miljöskydd.

Kontakta din kommun för uppgifter om var i din kommun det finns organisationer som tar hand om förbrukade produkter.

# PRODUKTBESKRIVNING

## Beskrivning av hällen KK 6400-90

Bakre vänster kokzon  
Ø 145 mm

Bakre höger dubbel kokzon  
Ø 180 mm

Främre vänster dubbel kokzon  
Ø 210 mm

Främre höger kokzon  
Ø 145 mm

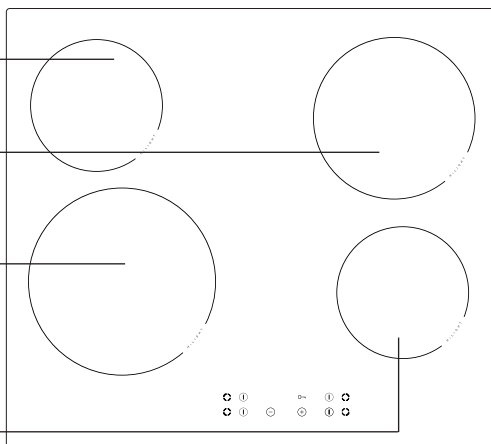

## Kontrollpanel

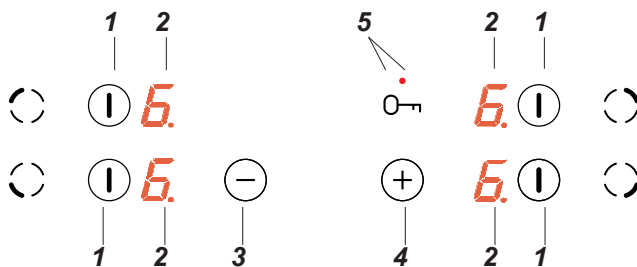

1. Till/från/val av kokzon
2. Displayer för kokzoner
3. Sensor för att minska värmen
4. Sensor för att öka värmen
5. Sensor med LED-kontrollampa för barn-lås

# INSTALLATION

## Förberedande åtgärder inför monteringen

- Toppskivan ska ha en tjocklek på mellan 28 och 40 mm och ett djup på minst 600 mm.
- Toppskivan ska vara plan och nivellerad. Toppskivans sida vänd mot väggen ska tätas och skyddas mot översvämningar och fukt.
- Avståndet mellan hålets kant och toppskivans främre kant ska vara minst 60 mm. Avståndet till toppskivans bakre kant ska vara minst 50 mm.
- Avståndet mellan hålets kant och möbelns sidovägg ska vara minst 55 mm.
- Möbler som ska byggas in måste ha beklädnad som klarar 100 °C (detsamma gäller limmet som fäster beklädnaden vid möbeln). Om detta villkor inte uppfylls, kan det leda till att möbelytan deformeras eller beklädnaden lossar.
- Hålets kanter bör skyddas med fuktbeständigt material.
- Hålet i toppskivan ska göras i enlighet med måtten angivna i figur 1 (handtag) och figur 2 (fjädrar). Lämna minst 25 mm fritt utrymme under toppskivan för att möjliggöra korrekt ventilation och undvika överhettning.

1

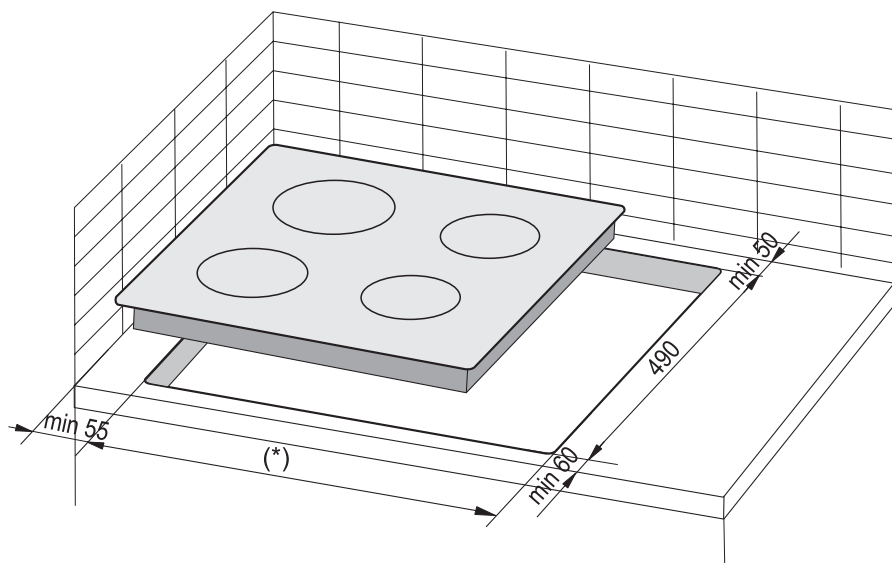

(\*) 560 mm för styrelser 600 mm

(\*) 750 mm för styrelser 770 mm

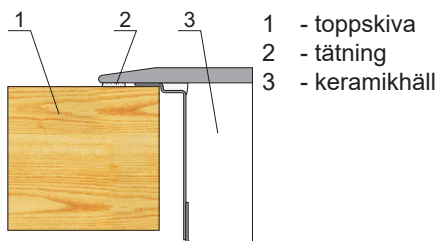

# INSTALLATION

**OBS.** Montera spärrhyllan samtidigt med kökskåpets bänkskiva, enligt vad som beskrivs på bilden bredvid. Om skivan installeras ovanpå ugnen anpassad för inbyggnad behöver du inte montera spärrhyllan.

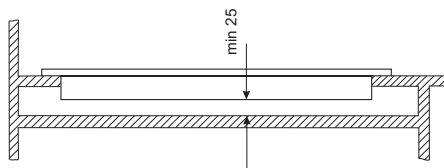

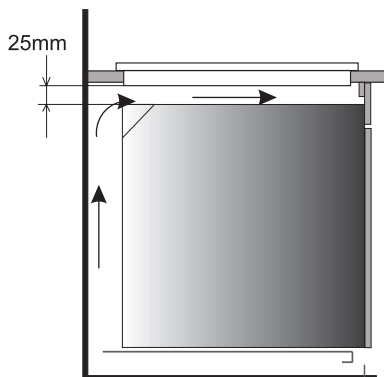

Installera spishäll i köksskåp

Om skivan har monterats i kökskåpets bänkskiva ovanpå en låda, täck skivan underifrån med en träskiva eller en skiva av skyddsgolv för keramiska plattor.



Installera spishäll i köksbänk ovanför ugn med ventilation.

 Hällen får inte installeras ovanför en ugn som saknar ventilation.

 Dra elkabeln på ett sådant sätt att den inte rör vid enhetens undersida.

## Installera tätningen

På vissa modeller har tätningen redan installerats på fabriken (fig.1)

Gör så här om tätningen inte redan är installerad:

Tätningen ska fästas på hällens baksida innan den sätts ner i bänkskivans öppning (fig. 2) Börja med att dra av skyddsfilmen från den självhäftande tätningen och fäst den sedan så nära hällens ytterkant som möjligt (fig. 3, 4).

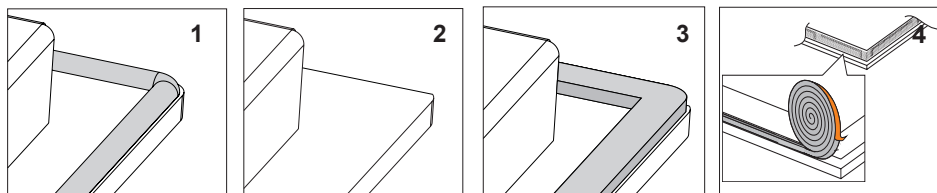

 **Enheten får inte installeras utan den självhäftande skumgummitätningen.**

Därefter vänder du hällen och sätter in den i bänkskivans öppning. Rikta in hällens placering så att det är samma avstånd mellan hällen och bänkskivan på alla sidorna (fig. 5)

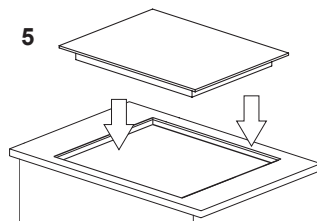

# INKOPPLING AV HÄLLEN TILL ELSYSTEM

## Information till installatören

Hällen är konstruerad för att anslutas till ett 230/400 V strömutfägg. Den måste säkras med en 25 A proppsäkring. Innan enheten ansluts till strömmen måste du försäkra dig om att utfäggens parametrar stämmer med uppgifterna på märkskylten, som sitter på hällen baksida till höger. Det finns även en bild på märkskylten i den här manualen.

Innan sällen ansluts, är det viktigt att ni läser nedanstående material noggrant.

## Inkoppling till elsystem

### Varning!

Inkoppling till elsystem får endast utföras av auktoriserad el-installatör. Det är förbjudet att själv utföra bearbetningar eller ändringar i elsystemet.

Hällen har ett terminalblock som gör att den kan anslutas på olika sätt, beroende på vilken typ av strömförsörjning som är tillgänglig.

Terminalblocket medger följande anslutningar:

- Enfas 230 V ~
- Tvåfas 400 V 2N~
- Trefas 400 V 3N~

Hällen kan anpassas till en specifik strömförsörjning genom att brygga lämplig terminal i enlighet med elschemat. Elschemat finns på hällens undersida. Du kommer åt utfäggspinten genom att ta bort locket på hällens undersida. Kom ihåg att matcha elkabeln till anslutningstypen och till hällens märkeffekt.

### Varning!

Kom ihåg att klämman med tecknet  $\oplus$  kopplas till jord. För att uppfylla säkerhetsföreskrifterna krävs att elinstallationen bryter strömmen till alla poler och försäkras minst 3-millimeters avbrott på varje par av avkopplade spetsar (t ex. med hjälp av huvudbrytaren), om något fel uppstår.

Innan plattan kopplas in ska man läsa informationen som finns på visare och på anslutningsschemat.

### Obs!

Installatören ska till användaren lämna "Bevis för plattans anslutning".

Andra anslutningssätt än det i schemat angivna, kan medföra att den keramiska hällen skadas.

# INSTALLATION

## SCHEMA ÖVER MÖJLIGA KOPPLINGAR

Obs! Se till att värmeelements spänning är 230 V.

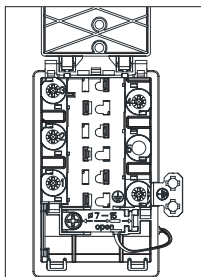

Obs! Vid alla kopplingar ska jordledningen från nätet anslutas med klämman  $\oplus$

Ledningen ska vara av typen

1	För 230V elnät enfas koppling med nolledare, 1-2-3 kopplas tillsammans, nolledare kopplas till 4, skyddsjordledning kopplas till $\oplus$ .	1N~		H05RR-F3G4 H05VV-F3G4
2	För 400/230V elnät tvåfas koppling med nolledare, 2-3 kopplas tillsammans, nolledare kopplas till 4, skyddsjordledning kopplas till $\oplus$ .	2N~		H05RR-F4G2,5 H05VV-F4G2,5
3	För 400/230V elnät trefas koppling med nolledare, nolledare kopplas till 4, skyddsjordledning kopplas till $\oplus$ .	3N~		H05RR-F5G1,5 H05VV-F5G1,5

L1=R, L2=S, N - nolledares pol;  $\oplus$  - Skyddsjordledning pol

## SKÖTSEL

### Innan du använder hällen första gången

- Ska du rengöra den keramiska hällen nogga. Ytan till den keramiska hällen måste skötas lika försiktigt och nogga som en glasyta.
- Öppna ett fönster eftersom hällen kan avge en otrevlig lukt första gången den används.
- Följ alla säkerhetsanvisningar när du använder hällen.



# SKÖTSEL

## Inden du tager kogepladen i brug

- Man ska alltid använda kvalitetskokkärl med en plan botten. Genom att använda sådana kokkärl undviker du att allt för höga temperaturer som kan orsaka bränd mat. Kokkärl och stekpannor med breda metallsidor säkerställer en perfekt värmefördelning.
- Man ska se till att kokkärls undersida är torr. Vid påfyllning av kokkärl eller vid användning en kokkärl som man just tagit från kylskåpet bör du därför kontrollera att undersidan är torr.
- Kokkärls lock förebygger värmeförlust och på så sätt blir uppvärmningstiden kortare vilket bidrar till att man sparar energi.

Den keramiska kokplattan är utrustad med sensorstyrning. Sensorerna aktiveras när man rör vid plattan på markerade platser. Varje aktivering medför en ljudsignal.

När du sätter på, stänger av eller justerar värmenivån **ska aldrig mer än en sensor aktiveras**. Vid aktivering av flera sensorer (bortsett från värmesensorn och klockan) ignorerar systemet alla manöversignaler och under lång aktivering kommer signal om fel.

## Lämpliga kokkärl

De finns speciella kokkärl för kokning och stekning på den glaskeramiska kokplattan. Följ tillverkarens anvisningar.

Kokkärl med botten av aluminium eller koppar kan lämna avlagringar som är svåra att få bort. Det rekommenderas att vara dubbelt försiktig med emaljerade kärl, vilka kan göra skada vid torrkokning. För att minimera energiförbrukningen och koktiderna samt förebygga vidbränning ska man iaktta följande anvisningar:

### Kokgrytans botten

Kokkärl ska ha en stabil, plan botten. Botten med skarpa kanter eller förkolnade matrester kan skada kokplattan.

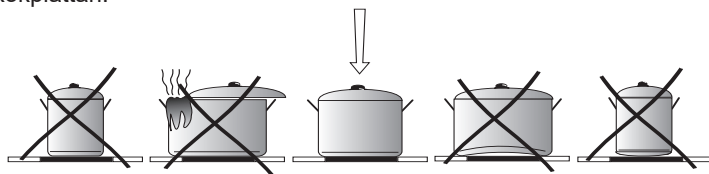

### Kokgrytans storlek

Kokgrytans bottendiameter ska helst stämma exakt med värmeplattans diameter.

### Kokgrytans lock

Locket förhindrar värmeflykt, vilket förkortar uppvärmningstid och sparar energi.

# SKÖTSEL

---

## Kontrollpanel

Barnlåsets kontrollampa (5) är tänd när produkten ansluts till elnätet. Tryck på barnlåsets sensor (5) och håll den intryckt tills lampan släcks. Nu kan produkten användas.



**Ställ inte föremål på sensorerna (det kan orsaka ett fel). Se alltid till att peksensorerna är rena.**

## Starta hällen

---

När hällen är avstängd är också alla kokzonerna avstängda och displayerna är släckta. Tryck på till/från (1) för att starta produkten och aktivera önskad kokzon. "0" visas under 10 sekunder på kokzonens display (3). Nu kan du ställa in önskad värme med hjälp av sensorfälten (+)(4) eller -(3) (se "Ställa in värmen").



**Produkten stänger av sig själv om du inte trycker på någon sensor inom 10 sekunder. Om barnlåset är aktiverat kan hällen inte startas (se "Att låsa upp barnlåset").**

## Starta kokzonen

---

Tryck på till/från (1) för att starta produkten och aktivera önskad kokzon. Gör sedan så här:

1. Välj önskad kokzon med sensorfältet för val av kokzon (1) (sensorfältets layout motsvarar kokzonernas placering på hällen).
2. Ställ in önskad värme med sensorfälten (+)(4) eller -(3).
3. Om du vill ändra värmeinställningen som beskrivits under punkt 1 väljer du önskad kokzon med sensorfältet för val av kokzon (1), och ställer sedan in värmen med (+)(4) eller -(3) sensorerna. .



**Om inget av sensorfälten berörs inom 10 sekunder kommer kokzonen att stängas av.**

**En kokzon är igång om dess display är ljusare än de övrigas. Detta anger att kokzonen är klar att ställa in eller för att ändra värmen.**

# SKÖTSEL

---

## Ställa in värmen

---

När du ska ställa in värmen väljer du först en kokzon med sensorfältet för val av kokzon (1). När kokzonens display (2) visar "0" kan du sedan börja ställa in önskad värme med (+)(4) eller -(3) sensorerna.

## Att stänga av en vald kokzon

---

Den valda kokzonen kan stängas av på följande sätt:

1. Välj önskad kokzon med sensorfältet för val av kokzon/till-/frånsensorn (1).
2. Tryck samtidigt på (+)(4) och -(3) eller tryck på -(3) för att sänka värmen till "0" eller tryck på sensorfältet för val av kokzon/till-/frånsensorn(1) och håll intryckt i ca 3 sekunder. Bokstaven "H" visas på displayen och indikerar restvärme.

## Barnlåsfunktion

---

Barnlåsfunktionen aktiveras när du trycker på barnlås-sensorn (5). Den förhindrar att produkten kan sättas igång oavsiktligt av barn eller husdjur.

Inställningen av barnlåset när alla kokzoner är avstängda ("0" visas på alla kokzonernas displayer) gör att hällen inte kan användas oavsiktligt. Du kan använda produkten efter att du har låst upp barnlåsfunktionen.



**Barnlåsfunktionen aktiveras automatiskt vid strömavbrott eller om du drar ut produktens elkontakt.**

## Att ställa in barnlåset

---

Du aktiverar barnlåset genom att trycka på sensorfältet för barnlås (5) tills kontrollampan tänds (5).

En kort pipton hörs när kontrollampan tänds.

## Att låsa upp barnlåset

---

Du avaktiverar barnlåset genom att trycka på sensorfältet för barnlås (5) tills kontrollampan släcks (5). En kort pipton hörs när kontrollampan släcks.

# SKÖTSEL

## Automatisk uppvärmningsfunktion

Varje kokzon har en automatisk uppvärmningsfunktion. När funktionen är aktiverad ställs kokzonen i fråga in på full värme under en tid som beror på den valda värmeinställningen, därefter återställs den till den ursprungliga inställningen.

Aktivera den automatiska uppvärmningsfunktionen genom att ställa in önskad värme genom att först trycka på sensor (-) (3). Då visas tillfälligt värmeinställningen "9" på kokzonens display (2) tillsammans med bokstaven "A" under ca 10 sekunder. .

Om du börjar ställa in värmen inom 10 sekunder genom att trycka på sensorfältet (-)(3) aktiveras den automatiska uppvärmningsfunktionen och bokstaven "A" visas tillfälligt tillsammans med kokzonens valda värmeinställning så länge funktionen är aktiverad.

När funktionen är igång kan du när som helst ändra värmeinställningen på det sätt som beskrivs ovan i avsnittet "**Ställa in värmen**".

Värmeinställningar	Snabb tillagningstid [min]
1	1'11"
2	2'44"
3	4'47"
4	5'28"
5	6'29"
6	1'11"
7	2'44"
8	2'44"
9	-



**Om du inte börjar ställa in värmen inom 10 sekunder släcks bokstaven "A" och den automatiska uppvärmningsfunktionen är inaktiv.**



**Om du inte vill ha den automatiska uppvärmningsfunktionen igång, trycker du på sensor (+)(4) och ställer in önskad värme.**

# SKÖTSEL

## Indikering av restvärme

Värmeenergi som är kvar i kokzonen efter matlagningen kallas restvärme. Hällen har två olika restvärmenivåer. När temperaturen i en kokzon är över 65°C och kokzonen eller hela hällen stängs, av kommer kokzonens display att visa bokstaven "H". Bokstaven för restvärme kommer att visas så länge kokzonens temperatur överskrider 65°C.

När kokzonens temperatur understiger 65°C slocknar bokstaven som anger restvärme. Om det sker ett strömavbrott medan restvärmen är över 65°C kommer bokstaven för restvärme att blinka när strömmen har återställts. Visningen av restvärme fortsätter att blinka tills den maximala nedkylningstiden har gått, eller tills dess att kokzonen används på nytt.



**Rör inte vid kokzonen medan bokstaven för restvärme visas, risk för brännskador. Ställ heller inga föremål som inte tål värme på kokzonen!**



**Indikatorn för restvärme "H" syns inte under strömavbrott. Trots detta kan kokzonen fortfarande vara het!**



## Att begränsa funktionstiden

För att öka effektiviteten är hällen utrustad med en funktionstidsbegränsning för varje kokzon. Den maximala funktionstiden är inställd efter den senast valda värmeinställningen

Om du inte ändrar värmeinställningen under en längre tid (se tabell) kommer kokzonen i fråga att stängas av automatiskt och restvärmeindikatorn aktiveras. Men du kan starta och använda separata kokzoner när du vill i enlighet med användaranvisningarna.

Inställning av tillagningsvärme	Maximal funktions-tid (timmar)
1	10
2	5
3	5
4	4
5	3
6	2
7	2
8	2
9	1

## Att stänga av hällen

Hällen är igång när minst en kokzon är aktiv. Tryck på sensorfältet för val av kokzon/till/fränsensorn (1) och håll den intryckt i ca 3 sekunder för att stänga av önskad kokzon, eller håll sensorn (1) intryckt i ca 5 sekunder för att stänga av produkten. Bokstaven "H" visas på displayen (2) som hör till använd kokzon för att indikera restvärme.

# RENGÖRING OCH UNDERHÅLL

Användarens löpande rengöring och underhåll av kokplattan påverkar plattans livslängd och funktion.



Keramiska ytor ska rengöras på samma sätt som glasytor. Man får inte använda varken kraftiga rengöringsmedel, skursand eller stålull.

## Rengöring efter varje användning

- **Vid lätt nedsmutsning**, använd en våt trasa utan rengöringsmedel. Användning av diskmedel kan förorsaka blå fläckar. Dessa fläckar försvinner inte alltid vid en första rengöring, även om man använder speciella rengöringsmedel
- **Vid svår nedsmutsning**, använd en vass skrapa och torka efter med en våt trasa.

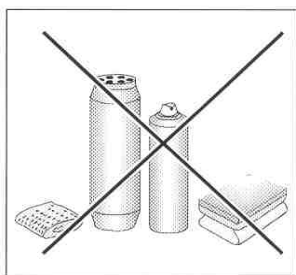
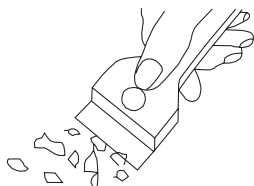

## Borttagning av fläckar

- **Ljusa pärlfärgade fläckar (rester av aluminium)** kan avlägsnas från kall värmeplatta med hjälp av speciella rengöringsmedel. Kalkrester (t.ex. efter överkokning av vatten) avlägsnas med ättika eller speciella rengöringsmedel.
- Vid borttagning av socker, maträtter som innehåller socker samt plastmaterial och aluminiumfolie får man inte stänga av värmezonen innan man rengjort den! Man bör omedelbart skrapa bort rester (i varmt tillstånd) med en vass skrapa. När plattan är rengjord ska den stängas av och tvättas med speciella rengöringsmedel.

Speciella rengöringsmedel kan man köpa i varuhus, elaffärer, färghandlar, livsmedelsaffärer och i vitvaruaffärer. Vassa skrapor finns i hobbyaffärer, på byggmarknader och i färghandlar.

Man får aldrig använda rengöringsmedel på en het värmeplattan. Det är bäst att låta rengöringsmedel torka och sedan torka efter med våt trasa innan man värmer upp plattan. Annars kan medlet bli frätande.

## Garantin gäller inte vid felaktig behandling av hällens keramiska yta!

### Varning!

Om av någon anledning det går inte att använda plattan medan den är på, bör man stänga av huvudströmbrytaren eller skruva ur proppen och vända sig till GRAM:s service.

### Varning!

Om det uppstår sprickor i den keramiska hällen bör man omedelbart stänga av den och koppla bort den från elnätet (genom att skruva ur proppen eller dra ut stickkontakten ur vägguttaget). Sedan bör man vända sig till GRAM:s service.

## FÖRFARANDE VID NÖDSITUATIONER

I en nödsituation bör man:

- stänga av kokhällens arbetsdelar
- koppla från elanslutningen
- vända sig till underhållsservice
- mindre fel kan användaren avhjälpa själv med vägledning av anvisningar som finns i tabellen nedan. Innan du vänder dig till GRAM service, kontrollera först alla punkter i tabellen.

PROBLEM	ORSAK	ÅTGÄRD
1.Kokplattan fungerar inte	- anordningen får inte ström	- kontrollera säkerhetsproppen; om proppen har gått bör den bytas ut.
2.Kokhällen reagerar inte för data som man lagrar i minnet	- manöverpanelen är avstängd	- sätt på manöverpanel
	- tryckknappen hålls inne för kort tid (mindre än 1 sekund)	- håll knappen intryckt under längre tid
	- flera knaptryckningar har gjorts samtidigt	- tryck alltid på en knapp i taget (undantag: när en värmezona stängs av)
3.Kokhällen reagerar inte och ger ifrån sig en kort ljudsignal	- blockeringsfunktionen är aktiverad	- avaktivera blockeringsfunktionen
4.Kokplattan reagerar inte och ger ifrån sig en lång ljudsignal	- felaktig hantering (fel sensor har valts eller för snabba tryck på sensorer)	- sätt igång kokplattan en gång till
	- sensor(er) är täckt(a) eller smutsig(a)	- täck av eller rengör sensorerna
5.Hela kokhällen stängs av	- efter att kokhällen satts på har inga data lagrats under längre tid än 10 sek.	- sätt igång manöverpanelen en gång till och mata genast in data
	- sensor(er) är täckt(a) eller smutsig(a)	- täck av eller rengör sensorerna
6.En värmezona stängs av	- automatisk begränsning av uppvärmningstid	- sätt igång värmezonen en gång till
	- sensor(er) är täckt(a) eller smutsig(a)	- täck av eller rengör sensorerna

## FÖRFARANDE VID NÖDSITUATIONER

---

PROBLEM	ORSAK	ÅTGÄRD
7. Eftervärmeindikatorn lyser inte trots att en eller flera värmezoner fortfarande är varma	- strömavbrott, kokhällen är bortkopplad från elnätet	- eftervärmeindikatorn kommer att fungera först efter att man satt på och stängt av från manöverpanel
8. Spricka i keramikplattan	 Varning! Koppla genast från elanslutningen (säkerhetspropp). Vänd dig till närmaste GRAM service.	
9. Om felet fortfarande inte är avhjälpt	Koppla från elanslutningen (säkerhetspropp). Vänd dig till närmaste GRAM service. Viktigt! Användaren är ansvarig för att kokhällen är i rätt skick och att den används på rätt sätt. Om GRAM service tillkallas på grund av felaktig användning, görs servicen på användarens bekostnad även under garantiperioden. Vi tar inte ansvar för skador orsakade på grund av att denna bruksanvisning inte följs.	



## TEKNISKA DATA

---

Märkspänning	230/400V 3N~50 Hz
Märkeffekt	6,5 kW
Model:	KK 6400-90
- värmezoon 2 x Ø 145 mm	1200 kW
- värmezoon 1 x Ø 180 mm	1800 kW
- värmezoon 1 x Ø 210 mm	2300 kW
Mått	592 x 522 x 48
Vikt	ca. 7,8 kg





**NO:**

**Gram A/S**

Tel.: 22 07 26 30

[www.gram.no](http://www.gram.no)

**SE:**

**Gram A/S**

Tel.: 040 38 08 40

[www.gram.se](http://www.gram.se)

**FI:**

**Gram A/S**

Tel.: 020 7756 350

[www.gram.fi](http://www.gram.fi)



Gram A/S

Gejlhavegård 2B

DK-6000 Kolding

+45 73 20 10 00

[www.gram.dk](http://www.gram.dk)