

GRAM

Type

16OP 663 B

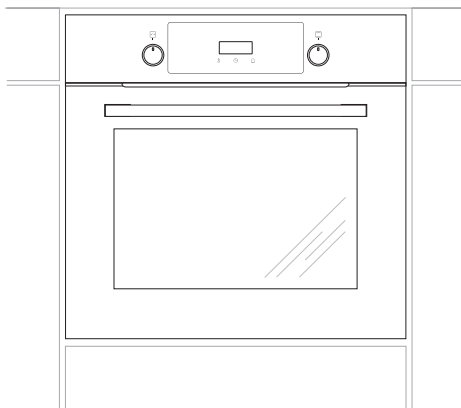

FI Käyttöohje 2

SE Bruksanvisning 33

- Lue koko käyttöohje huolellisesti ennen uunin käyttöönottoa.
- Tutustu uuden uunin toimintaan ja sen toimintoihin siinä järjestyksessä, kun ne käyttöohjeessa esitetään.
- Tutustu huolellisesti tietoihin laitteen oikeasta käytöstä ja huollosta. Näin varmistat, että uuni on turvallinen käyttää ja kestää käytössä pitkään.
- Noudata turvallisuusohjeita tarkoin. Ne on tarkoitettu estämään onnettomuuksia ja suojaamaan uunia vahingoilta.
- Säilytä käyttöohje tulevaa tarvetta varten.

Huomaa, että tämä käyttöohje koskee useita eri uunimalleja. Tästä syystä hankkimassasi uunissa ei välttämättä ole kaikkia toimintoja.

Huom!

Älä käytä uunia ennen kuin olet lukenut käyttöohjeet kokonaan.

Uuni on tarkoitettu vain normaaliin käyttöön ohjeiden mukaisesti. Muu käyttö (esim. keittiön lämmitys) voi aiheuttaa henkilö- tai omaisuusvaurioita.

Valmistaja pidättää oikeuden muutoksiin, jotka eivät vaikuta uunin toimintaan.

SISÄLTÖ

Tärkeitä turvaohjeita.....	4
Laitteen kuvaus	8
Asennus.....	10
Käyttö.....	12
Uunin käyttö – käytännön vinkkejä	23
Testiruoat.....	25
Puhdistus ja huolto	27
Toimet ongelmatilanteissa	31
Tekniset tiedot.....	32

Huomautus. Laite ja sen saatavilla olevat osat kuumenevat käytön aikana. Varo erityisesti koskettamasta mitään kuumennuselementtejä, sillä ne voivat olla kuumia. Älä anna alle 8-vuotiaiden lasten käyttää laitetta ilman aikuisen valvontaa.

Tätä laitetta ei saa käyttää henkilöt (alle 8-vuotiaat mukaan lukien), joiden fyysiset, henkiset tai aisteihin liittyvät kyvyt on heikentyneet tai henkilöt, joilla ei ole kokemusta ja tietoa laitteen käytöstä, ellei heidän turvallisuudestaan vastuussa oleva henkilö valvo heitä tai ole antanut heille opastusta heidän turvallisuudestaan. Varmista, että lapset eivät leiki laitteella. Älä anna lasten puhdistaa laitetta tai käyttää sitä ilman valvontaa.

Uuni kuumenee käytön aikana hyvin kuumaksi ja jäähtyminen pois päältä kytkemisen jälkeen vie aikaa. Uunin ollessa käytössä saattaa laite kumentua paljon. Älä päästä lapsia laitten läheisyyteen.

Huomautus. Älä käytä uunin luukun lasien puhdistamiseen hankaavia puhdistusaineita tai metallisia puhdistusvälineitä, sillä ne voivat aiheuttaa lasin naarmuuntumisen.

TÄRKEITÄ TURVAOHJEITA

Huomautus. Varmista ennen uuninlampun vaihtamista, että laite on irrotettu verkkovirrasta, jotta vältät mahdollisen sähköiskun.

Älä puhdista laitetta höyrypuhdistuslaitteella.

- Uuni kuumenee käytön aikana hyvin kuumaksi ja jäähtyminen pois päältä kytkemisen jälkeen vie aikaa.
- Paistamisen ja grillauksen aikana lämpövastukset kuumenevat. Huolehdi, ettei ruoka tai alumiinifolio kosketa vastuksia, jotta se ei syttyisi palamaan.
- Huolehdi, etteivät muiden sähkölaitteiden virtajohdot, erityisesti uunin läheisyydessä olevat jatkojohdot, jää uunin luukun väliin.
- Öljyt ja rasvat saattavat kuumetessaan syttyä palamaan. Valvo uunia aina grillauksen aikana.
- Älä pane uunin pohjalle alumiinifoliota, sillä se saattaa vahingoittaa uunin pohjan emalipinnoitetta. Älä myöskään pane astioita suoraan uunin pohjalle.
- Mikäli uunin toiminnassa ilmenee vikaa, katkaise virta uunin pääkatkaisijasta. Kun koulutettu ammattihenkilö on korjannut vian, uuni tulee ottaa käyttöön uudelleen uuden uunin tavoin.

ENERGIANSÄÄSTÖVIHJEITÄ

Järkevästä energiankäytöstä on hyötyä sekä kodin taloudelle että luonnolle. Sähköä voi säästää seuraavasti:

- **Käytä uunia vain silloin, kun laitat ruokaa runsaasti.**

1 kg lihaa voi yhtä hyvin laittaa keittotasolla, käyttämällä vähemmän energiaa.

- **Katkaise virta ajoissa ja käytä jälkilämpöä.**

Jos ruoan paistoaika ylittää 40 minuuttia, käytä uunin jälkilämpöä hyväksi katkaisemalla virta 10 minuuttia ennen arvioitua kypsymisaikaa.

- **Kun käytät uunia, pidä uunin luukku suljettuna ja käytä kiertoilmatoimintoa.**

- **Sulje uunin luukku huolellisesti.**

Lämpö voi vuotaa tiivistekumiin tarttuneen lian takia. Pidä luukun tiivisteet puhtaana.

YMPÄRISTÖNSUOJELU



Pakkausmateriaalit, käytetyt sähkölaitteet, varaosat ja muut vastaavat voidaan käyttää uudelleen. Hävitä ne jätehuoltolainsäädännön mukaisesti ja kierrätä mikäli mahdollista.

VANHAN LAITTEEN HÄVITTÄMINEN



Jos poistatte laitteen lopullisesti käytöstä, älkää viekö sitä tavalliseen yhdyskuntajättesäiliöön, vaan olkaa hyvä ja toimittakaa laite lähimpään kierrätys- tai uudelleenkäyttökeskukseen.

Laitteessa, sen käyttöohjeissa tai pakkauksessa on kierrätyskelpoisuusmerkki.

Laite on valmistettu kierrätyskelpoisista materiaaleista. Kierrättämällä autatte suojelemaan luontoa.

Jos ette tiedä, missä lähin kierrätys- tai uudelleenkäyttökeskus sijaitsee, kysykää kunnan ympäristöhallinnolta.

LAITTEEN KUVAUS

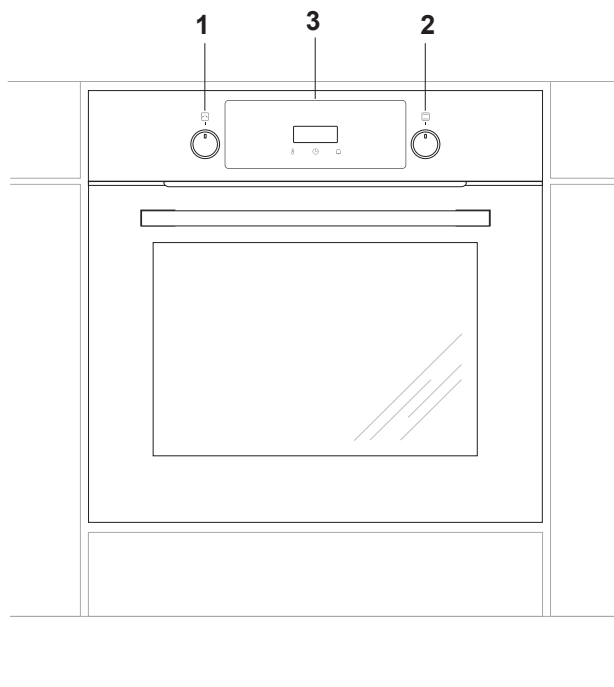

- 1 Asetusten säätönappi +/-
- 2 Uunin toiminnonvalitsin
- 3 Digitaalinen kello /ajastin

MUITA TIETOJA

Laitteen vakiovarusteet

Grilliritilä

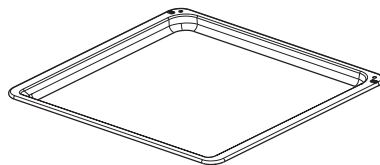
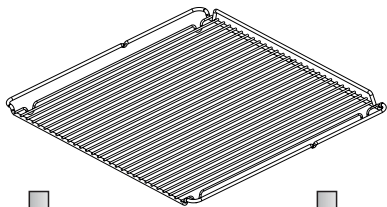

Leivinpelti

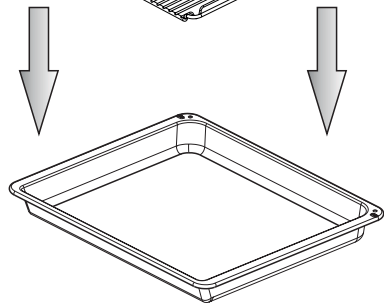

Uunipannu



Paistomittari

Sivutuet

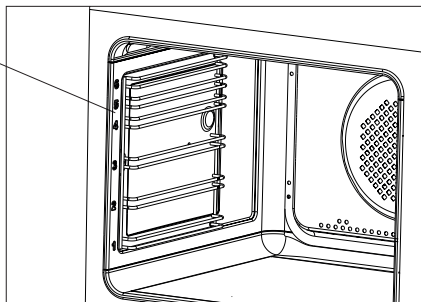

ASENNUS

Kalusteisiin sijoitettava uuni tulee sijoittaa mahdollisimman lähelle virtalähdettä.

Uunia ei saa nostaa luukun kädensijasta.

Kaappi, johon uuni sijoitetaan, voi olla listoilla tai ilmastoidulla välipohjalla varustettu. Mikäli uunin alle sijoitetaan vetolaatikko, tulee kaapissa olla välipohja.

Tarvittavat mitat käyvät ilmi piirroksesta.

Älä työnä uunia syvemmälle kaappiin kuin on tarpeellista pistorasian käyttämistä varten.

Verkkoon liittäminen

Uuni on varustettu liitäntäkaapelilla ja pistokkeella.

Uuni liitetään sähköverkkoon, ennen kuin se työnnetään keittiön kaappiin.

Uuni voidaan liittää ohjeiden mukaisesti asennettuun maadoitettuun liitäntärasiaan, jota voidaan käyttää sisään rakentamisen jälkeen.

Uuni tulee asentaa erilliseen virtapiiriin.

Jos uunin liitäntäjohdin vahingoittuu, se tulee korvata johtimella, joka täyttää seuraavat vähimmäisvaatimukset.

Verkkojohtoa vaihdettaessa tulee käyttää jotakin seuraavista johtavuustyypeistä, vastaavan nimellistehon kanssa:

- Kumivaippainen johdin HO5RR-F 3G1,5 tai HO5RN-F 3G1,5

- Muovivaippainen johdin HO5VV-F 3G1,5 tai HO5VVH2-F 3G1,5

HUOMAUTUS!

Laitteen sähköasennuksessa on käytettävä katkaisinta, jolla laitteen kaikki levyt voidaan katkaista sähköverkosta vähintään 3 mm:n kosketusvälillä. (voi olla pääkatkaisin).

Vähintään 16 A -paristo.

Uunin asennus

Kun uuni on kytketty verkkovirtaan, uuni voidaan työntää kaappiin ja kiinnittää paikoilleen.

- Ennen asennuksen aloittamista uunin virta tulee katkaista pääkatkaisijasta.
- Uuni tulee työntää aivan kaapin perälle asti.
- Huolehdi, että virtajohto ei vahingoitu.
- Uunin ja kaapin välisen raon tulee olla joka puolelta yhtä suuri.
- Pöytälevyn/kaapin ja uunin välistä aukkoa ei saa tukkia.
- Avaa luukku ja kiinnitä uunin mukana tulevat ruuvit kaapin etupuolelle uunin kummallakin puolella olevien neljän reiän läpi.
- Kun uuni on asennettu paikoilleen, virta voidaan kytkeä päälle pääkatkaisijasta.
- Keittiön elementit, joihin uuni asennetaan, on kyettävä kestämään vähintään 100 astetta.

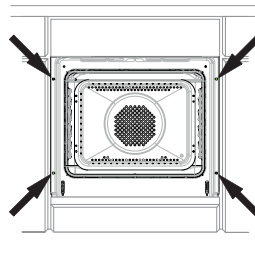

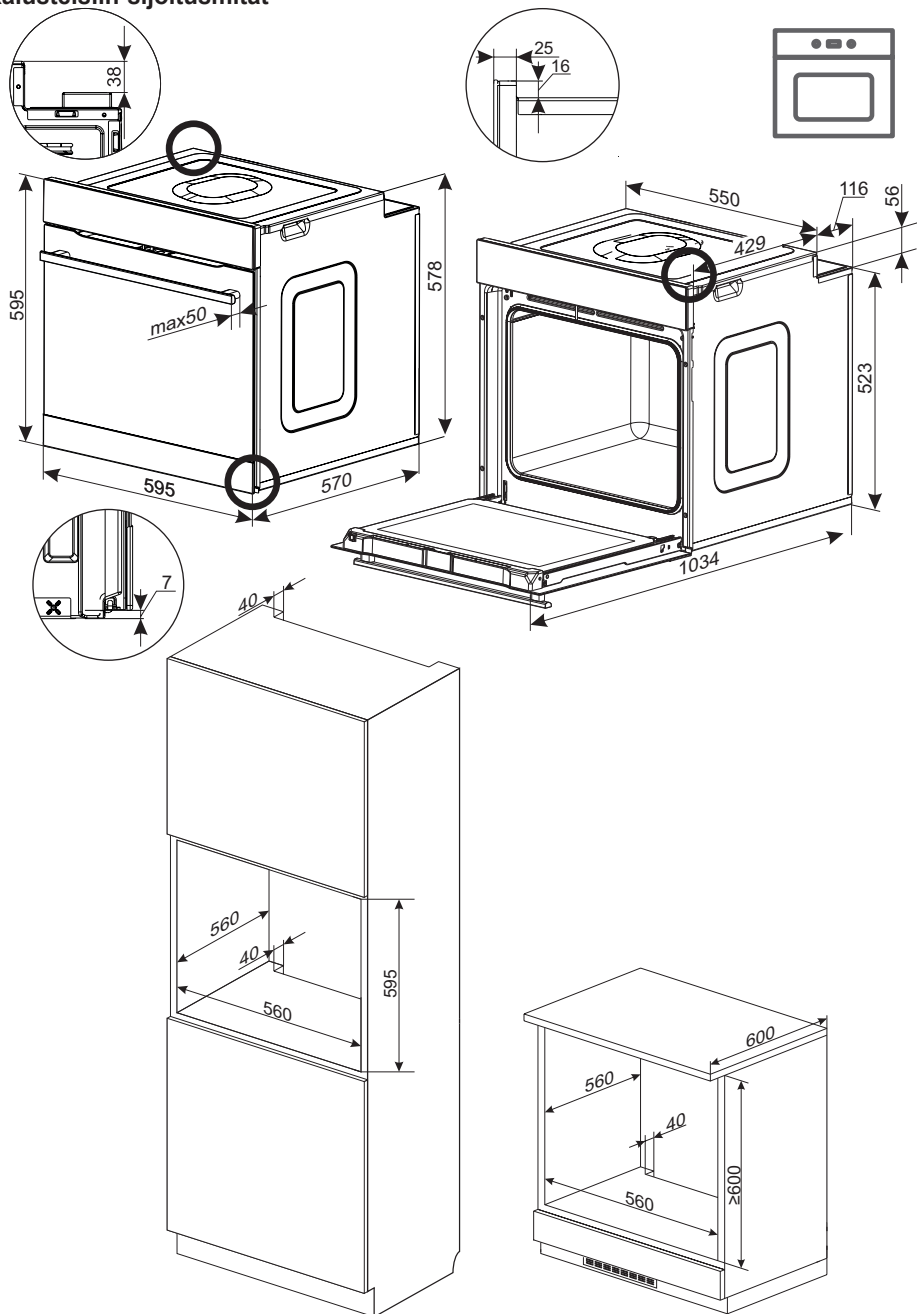

ASENNUS

Kalusteisiin-sijoitusmitat



KÄYTTÖ

Ennen käyttöönottoa

- Poista pakkaus ja puhdista uunin sisäpinta kostealla liinalla, johon on lisätty hiukan astianpesuainetta. Älä käytä syövyttäviä tai hankaavia puhdistusaineita.
- Poista grillivastuksen suojateippi ennen uunin käyttöönottoa.
- Laita tuuletus päälle huoneessa tai aukaise ikkuna.
- Paina kevyesti nappia ja käännä sitä oikealle asentoon  tai  (katso kohta: Elektroninen ohjelmointi ja uunin toimintot).
- Kuumenna uuni (250°C noin 30 minuuttia), poista kaikki tahrat ja pese sisäosa huolellisesti.

Uunin toimintaa ohjataan viiden kosketusnäppäimen ja kahden sisäänpainettavan kiertosäätimen avulla. Kiertosäätimet ponnahtavat ulos, kun niitä painetaan kevyesti. Ne voidaan painaa sisään myös uunin ollessa käytössä. Painetut merkit uunin toimintosäätimen ympärillä osoittavat käytettävissä olevia toimintoja.

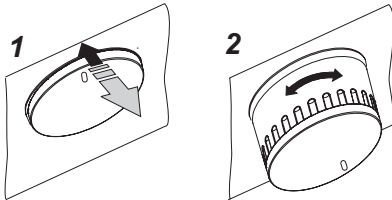

Huom!

Digitaalisella kellolla varustetuissa laitteissa '0.00' viikkuu näytössä laitteen sähköverkkoon liittämisen jälkeen. Aseta digitaalisen kellon aika (ks. käyttöohjeet). Uuni toimii vain kun kello on asetettu.

Jos uuni on otettava pois paikoiltaan esim. korjausta varten:

- Katkaise uunin virta
- Irrota kiinnitysruuvit, nosta uunia hiukan ja vedä se ulos. Älä nosta uunia luukun kädensijasta.

Lapsilukko

Uuninluukussa on lapsilukko, joka estää lapsia avaamasta luukua. Valmistaja toimittaa laitteen niin, että lapsilukko on käytössä.

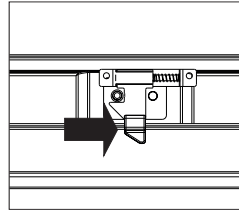
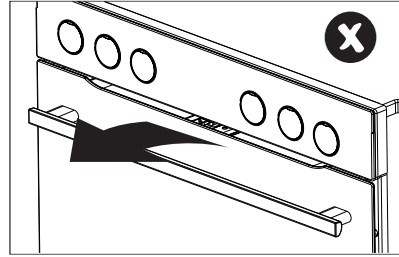

Vapauta lapsilukko.

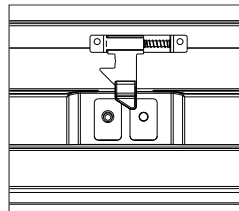

Lukko on vapautettu, ja voit avata luukun.

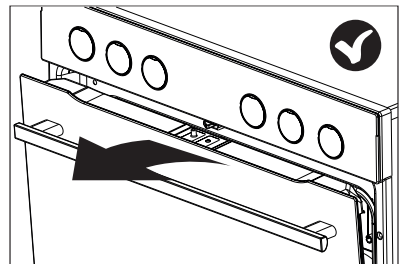

Kun suljet luukun, lapsilukko tulee uudelleen käyttöön.

KÄYTTÖ

Elektroninen ohjelmoija

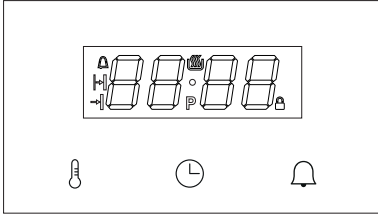







Elektronisessa ohjelmoijassa on LED-näyttö ja 3 painiketta (kosketusanturia).

Painike (kosketusanturi)	Kuvaus
	Lämpötilan asetus
	Kellon asetus
	Ajastin

Huomautus: Kuulet merkkiäänen aina, kun kosketat anturia. Merkkiääniä ei voi kytkeä pois päältä.

Näytön symbolien merkitys

Merkki- valo	Kuvaus
	Lämpötilan säädin
	Ajastin
	Kesto
	Päätymisaika
	Pyrolyysipuhdistus
	Lapsilukko

Uunin toiminnonvalitsin

Uuni voidaan lämmitellä käyttäen alalämpöä, ylälämpöä, kiertoilmaa tai grilliä. Valitse toiminto toimintonupilla.

Alla oleva kuva näyttää nupissa olevat toiminnot niille määritetyssä järjestyksessä:

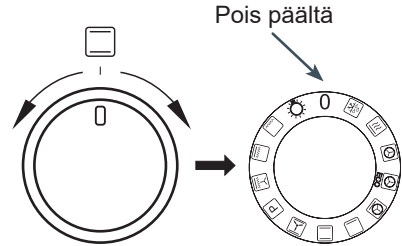

Asetusten säätönuppi +/-

Asetusten säätönuppi on kääntötyyppinen eikä pyöri täysin. Sitä voidaan kääntää vain vähän vasemmalle tai oikealle. Säädä tällä säätimellä lämpötila ja aika. Suurena arvoa kääntämällä hieman oikealle. Pienennä arvoa kääntämällä hieman vasemmalle. Säädä tällä nupilla lämpötila ja nykyinen aika. Jos pidät nuppia käännettynä vasemmalle tai oikealle oletusasennostaan, arvot muuttuvat nopeammin.

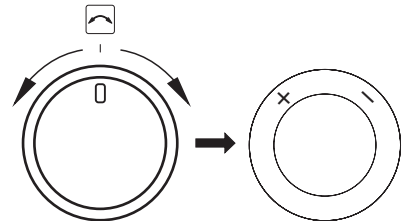



KÄYTTÖ

Virran kytkeminen päälle



Kun liität laitteen virtalähteeseen (tai virta palaa sähkökatkoksen jälkeen), laite kehottaa asettamaan nykyisen kellonajan ja näytössä vilkkuu **0.00**. Paina -painiketta (kosketusanturia). Säädä kellonaika plus/miinusnupilla (+/-). Sinun on asettava nykyinen aika, jotta voit käyttää laitetta.

Toiminnonvalitsimen on oltava 0-asennossa kellonajan asetuksen vahvistamiseksi. Jos toiminnonvalitsin on eri asennossa, -merkkivalo vilkkuu ja laite odottaa, kunnes käännät toiminnonvalitsimen 0-asentoon.

Tallenna kellonaika painamalla -painiketta (kosketusanturia), jolloin laite siirtyy valmiustilaan.

Huomautus: Virtakatkoksesta menetetään kaikki asetukset, kuten kesto, lämpötila ja lämmitystoiminto. Ne on asetettava uudelleen, jotta kypsentämistä voidaan jatkaa. Jos pyrolyysipuhdistus keskeytyy (tai luukku lukittuu muusta syystä –  on päällä), uuni aloittaa jäähtymisen ja luukun avauksen toimitosarjan, ennen kuin voit asettaa kellonajan. Jos uunissa tunnistetaan yli 80 °C:n lämpötila, jäähdytyspuhallin aktivoituu, eikä tämä vaikuta kellonajan säätöön. Jäähdytyspuhallin kytkeytyy pois päältä, kun lämpötila laskee 75 °C:n alapuolelle.

Valmiustila

Voit nollata kaikki aika-, lämpötila- ja ajastinasetukset siirtämällä laitteen valmiustilaan. Lämmittimet kytkeytyvät pois päältä. Näytössä näkyy nykyinen kellonaika, ja näytön kirkkaus on alentunut. Säädä kellonaika, ääni ja kirkkaus painamalla -painiketta ja säädä ajastinta painamalla -painiketta (kosketusanturia).

Jos lämpötila uunikammiossa ylittää 80 °C, näkyviin tulee uunikammion nykyinen

lämpötila (osoittamaan jälkilämmön), ja jäähdytyspuhallin toimii. Kun lämpötila laskee 75 °C:n alapuolelle, jäähdytyspuhallin kytkeytyy pois päältä, ja näkyviin tulee nykyinen kellonaika uunikammion lämpötilan sijaan.

Laite siirtyy valmiustilaan:

- Käänä toiminnonvalitsin 0-asentoon milloin tahansa, kuulet merkkiään.
- Virtakatkoksen jälkeen, kun asetetaan nykyinen kellonaika.
- Kun ajastettu ohjelma (ajastettu viivästetty ohjelma, ajastettu toiminto, ajastin) päättyy.
- Automaattisen sulkemisen turvalaitteen aktivoinnin jälkeen.
- Kun käännät nupin 0-asentoon pyrolyysisyklin aikana, laite poistaa oven lukituksen aktivoimalla jäähdytyspuhallimen ja siirtyy valmiustilaan vasta, kun laite on jäähtynyt ja oven lukitus on poistunut.

Voit aktivoida laitteen valmiustilasta seuraavasti:

Aktivoi laite valmiustilasta kääntämällä nuppi 0-asennosta mihin tahansa käytettävissä olevaan toimintoon.

Huomautus: Jos laite siirtyi valmiustilaan automaattisesti, käännä ensin nuppi 0-asentoon ja vasta sitten toiseen toimintoon.



Kun laite on valmiustilassa ja toimintonuppi muussa kuin 0-asennossa, -merkkivalo vilkkuu.

Syvä uni:

Jos laitetta ei käytetä 10 minuuttiin, se siirtyy syvä uni -tilaan, jolloin anturit ja säätimet + ja – menevät pois päältä. Tällöin laitteen saa aktivoitua vain kääntämällä toimintonuppi asennosta "0" mihin tahansa muuhun asentoon.

KÄYTTÖ

Nykyisen kellonajan asetus

Voit asettaa nykyisen kellonajan vain valmistilassa. Saat nykyisen kellonajan näkyviin normaalilla kirkkaudella painamalla -painiketta (kosketusanturia) tässä tilassa. Säädä nykyistä kellonaikaa plus/miinusnupilla (+/-), tallenna nykyinen asetus odottamalla 10 sekuntia, ja laite siirtyy valmistilaan. Aseta merkkiäsi painamalla -painiketta (kosketusanturia). Kello toimii vain 24 tunnin tilassa.

Yötila

Näytön taustavalo on klo 22.00–6.00 valmistilassa himmeämpi, sillä se on asetettu yötilaan, joka on kaksi tasoa nykyistä asetusta alhaisempi.

Merkkiäänän vaihto

Tämä toiminto on käytettävissä milloin tahansa valmistilassa. Kun asetat nykyistä kellonaikaa, paina -painiketta (kosketusanturia), jolloin esiin tulee **ton1**, jossa **1** on nykyinen merkkiäsi. Käytettävissä ovat äänet 1–3. Voit muuttaa nykyistä ääntä kääntämällä plus/miinusnuppia (+/-) ja odottamalla sitten 5 sekuntia, mikä vahvistaa uuden asetuksen ja laite siirtyy valmistilaan.

Näytön kirkkauden säätö

Tämä toiminto on käytettävissä milloin tahansa valmistilassa. Kun valitset äänen, vaihda takaisin näytön kirkkauteen painamalla -painiketta (kosketusanturia), jolloin näkyviin tulee **bri4** (kirkkaus 4), jossa kirkkaustaso on **4** asteikolla 1–9. Muuta kirkkautta kääntämällä plus/miinusnuppia (+/-), odota sen jälkeen 5 sekuntia uuden asetuksen vahvistamiseksi, minkä jälkeen laite siirtyy valmistilaan.

Käyttö

Voit käyttää mitä tahansa käytettävissä olevaa paisto- tai puhdistustoimintoa toiminnonvalitsimella.

Automaattinen sammutus: Kun ajastin tai mikä tahansa viivästetty ajastettu toiminto, ajastettu toiminto tai puhdistusohjelma on päättynyt, laite siirtyy valmistilaan silloinkin, kun toiminnonvalitsin on asetettu 0-asentoon.

Valaistus

Laite ohjaa uunin valaistusta automaattisesti. Valaistus on oletusarvoisesti päällä.

Uunin valaistus on poissa päältä,

- kun valitaan 0, pyrolyysipuhdistus tai EKO
- kun uunikammion lämpötila ylittää 300 °C
- pyrolyysipuhdistuksen ja jäähtymisen aikana

- ennen ajastettua ja viivästettyä ajastettua toimintoa ja niiden jälkeen
- valmistilassa, jos toiminnon valitsin on muussa kuin 0-asennossa.

Jäähdytyspuhallin



Jäähdytyspuhallin toimii erillään asetetuista toiminnoista ja laitteen tilasta. Jäähdytyspuhallin kytkeytyy päälle, kun uunikammion lämpötila ylittää 80 °C ja kytkeytyy pois päältä, kun se laskee 75 °C:n alapuolelle.

Termostaatti

Termostaattisymboli  osoittaa, että kuumennuselementit toimivat. Jos jokin kuumennuselementeistä on toiminnassa, merkkivalo syttyy. Merkkivalo sammuu, jos mikään kuumennuselementeistä ei toimi (esim. kun uuni saavuttaa halutun lämpötilan ja kuumennuselementit ovat pois päältä, kunnes lämpötila laskee).

KÄYTTÖ

Ajastin

Voit käyttää ajastinta koskettamalla -painiketta (kosketusanturia) missä tahansa tilassa. Näet laskennan etenemisen tai ajan **0.00**, jos ajastin ei ole aktiivinen, painamalla , jolloin -merkkivalo alkaa vilkkua.

Säädä kesto kääntämällä plus/miinusnuppia (+/-) ja vahvasta painamalla  tai vain odottamalla 5 sekuntia.

Kun ajastimen laskenta on käynnissä, -merkkivalot palavat näytössä.

Kun laskenta on päätynyt, kuulet merkkiäänen, jonka voit sammuttaa painamalla mitä tahansa painiketta (kosketusanturia).

Laite ei siirry valmiustilaan, ennen kuin ajastimen laskenta on päätynyt ja merkkiäänihälytys on kuitattu.

Uunin luukku

Uunin luukun on oltava suljettuna käytön aikana.

Lämmityselementit kytkeytyvät pois päältä, kun avaat luukun. Jos luukku on auki kauemmin kuin 60 sekuntia, kuulet avoimesta luukusta hälyttävän merkkiäänen. Sammuta hälytys koskettamalla mitä tahansa painiketta (kosketusanturia) tai sulje luukku. Luukun avaaminen ei vaikuta mihinkään lämpötilatai aika-asetuksiin. Jos luukku kuitenkin on auki yli 10 minuuttia, laite peruuttaa kaikki ohjelmat.

Käyttöajan rajoittaminen

Uunin käyttöaika on turvallisuussyistä rajoitettu. Jos asetettu lämpötila on enintään 100 °C, uuni siirtyy valmiustilaan 10 tunnin kuluttua, ja jos asetettu lämpötila on vähintään 200 °C, uunin käyttö on rajoitettu 3 tuntiin. Lämpötilavälillä 101–199 °C käyttöaika on rajoitettu suhteutettuna 3–10 tuntiin.

Lämmitystoiminnon aktivointi

Aktivoi lämmitystoiminto kääntämällä toiminnon valitsin 0:sta haluttuun asentoon. Kun asetat toiminnon valitsimen lämmitystoimintoon, näyttöön tulee toiminnon lämpötila, kuten **170 °C**.

Näkyvä lämpötila vilkkuu (kirkkauden ollessa alennettu) ja C-merkkivalo palaa. Arvo muuttuu, kun käännät toiminnonvalitsinta.

Uuni aktivoituu, kun kosketat anturia . Uuni sammuu 10 minuutin käyttämättömyyden jälkeen.

Aseta ajastettu käyttö painamalla -painiketta (kosketusanturia).



Lämpötilan asetus

Kun olet valinnut lämmitystoiminnon, säädä lämpötila plus/miinus-nupilla (+/-). Voit säätää lämpötilaa 5 °C:n välein kullekin ohjelmalle määritetyissä puitteissa. Voit säätää lämpötilaa 10 °C:n välein kääntämällä plus/miinusnuppia (+/-) ja pitämällä sitä painettuna vähintään 1 sekunnin ajan.

Vahvasta uusi lämpötila-asetus painamalla -painiketta (kosketusanturia) tai odota 5 sekuntia, kunnes laite näyttää nykyisen kelonajan. Käännä plus/miinusnuppia (+/-), jolloin näet seuraavat 2 sekunnin ajan:

- vasen [-]: asetettu lämpötila
- oikea [+]: uunikammion nykyinen lämpötila
Mitään asetusta ei muuteta, kun lämpötila on näkyvissä.

Lämpötilan säätö













Voit säätää lämpötila-asetusta painamalla -painiketta (kosketusanturia) uunin ollessa toiminnassa. Lämpötila vilkkuu (kirkkauden ollessa alennettuna) ja C-merkkivalo palaa. Säädä lämpötila kääntämällä plus/miinusnuppia (+/-). Vahvasta uusi lämpötila-asetus painamalla -painiketta (kosketusanturia) tai odota vain 5 sekuntia.

KÄYTTÖ

Muuta asetuksia ruoanlaiton aikana

Voit vaihtaa toimintoa ruoanlaiton aikana. Jos käännät toimintonuppia samalla, kun muutat lämpötilaa, näytöllä näytetään uuden ohjelman oletuslämpötila ja viiden sekunnin ajastin käynnistyy uudelleen. Jos käännät toimintonuppia, kun lämpötila on jo valittu, uusi ohjelma jatkuu valitulla lämpötilalla. Jos valitun ohjelman lämpötilaväli on matalampi, lämpötilaksi valitaan lähin mahdollinen lämpötila.





Lämmitystoimintotaulukko

Toiminnon kuvaus		Unielementit						Lämpötila [°C]		Oletuslämpötila [°C]
		Valaistus	Ylälämpö	Paahtolämpö	Kiertoilma	Alalämpö	Puhallin	min.	maks.	
	Sulatus	✓					✓	---	---	---
	Uunin pikalämmitys	✓		✓	✓		✓	30	280	170
	Kiertoilma	✓			✓		✓	30	280	170
	ECO				✓		✓	30	280	170
	Pizza	✓			✓	✓	✓	30	280	220
	Ylä-alalämpö	✓	✓			✓		30	280	180
	Leivonnaiset	✓	✓			✓	✓	30	280	170
	Pyrolyysipuhdistus		✓	✓		✓		---	---	480
	Turbogrilli	✓	✓	✓			✓	30	280	190
	Supergrilli	✓	✓	✓				30	280	250
	Grilli	✓		✓				30	280	250
	Valaistus	✓						---	---	---
0	Pois päältä							-	-	-

KÄYTTÖ

Ajastettu toiminto

Ajastetussa toiminnossa asetetaan kesto, jonka jälkeen laitteen virta automaattisesti katkeaa. Voit asettaa keston 1 minuutista 23 tuntiin 59 minuuttiin.

Kun laite on päällä tai kun olet kääntänyt toiminnon valitsimen tiettyyn toimintoon, aseta kesto painamalla -painiketta (kosketusanturia). -merkkivalo vilkkuu ja näyttöön tulee 1 sekunnin ajaksi **dur** (kesto) ja sen jälkeen **0.00** (tai nykyinen laskenta, jos toiminto on jo aktiivisena). Säädä kesto kääntämällä plus/miinusnuppia (+/-) ja vahvasta sitten asetus painamalla -painiketta (kosketusanturia) tai vain odottamalla 5 sekuntia. Nykyinen kellonaika näkyy 5 sekuntia sen jälkeen, kun painat -painiketta (kosketusanturia).

-merkkivalo on käytössä ajastetun toiminnon aikana.

Lämmitys- ja lämpötilatoimintoja voidaan vapaasti muokata viivästetyn ajan toiminnoissa.

Voit peruuttaa ajastetun toiminnon asettamalla kestoksi 0.00 ja painamalla -painiketta (kosketusanturia) tai odottamalla 5 sekuntia, jolloin laite toimii normaalisti.

Kun kesto on kulunut, kuulet merkkiäänensä [loppu]. Kaikista kuumennuselementeistä katkeaa virta. Voit hiljentää hälytyksen seuraavasti:

a) Tee jokin seuraavista:

- paina mitä tahansa painiketta (kosketusanturia) paitsi 

- käännä toiminnon valitsinta

- käännä plus/miinusnuppia (+/-)

- avaa luukku.

Tämä poistaa kaikki toiminto- ja lämpötilasetukset. Laite siirtyy valmiustilaan, vaikka toiminnonvalitsin olisi asetettu lämmitystoimintoon.





b) Käännä toiminnonvalitsin 0-asentoon –



laite siirtyy valmiustilaan.

c) Aseta uusi kesto painamalla -painiketta (kosketusanturia) ja jatka paistamista nykyisellä lämpötilalla ja nykyisillä asetuksilla. Huomaa, että tässä tapauksessa (yrityksesi pidentää kestoja, kun merkkiäänensä alkaa, kun kesto on kulunut) ajan asettaminen arvoon **0.00** kytkee uunin päältä päättymättömän käytön sijaan.

Viivästetty ajastettu toiminto

Voit asettaa laitteen niin, että sen ajastettu toiminto tapahtuu viiveellä ja paistaminen päättyy tiettyyn aikaan.

Aseta ensin kesto (sama kuin ajastetussa toiminnossa). Vahvasta kesto painamalla -painiketta (kosketusanturia) , jolloin **end**-sanoma näkyy 1 sekunnin ajan ja näkyviin tulee päättymisaika, joka on laskun nykyinen kellonaika + kesto + 1 minuutti summa. Säädä päättymisaikaa käännä plus/miinusnuppia (+/-). Vahvasta päättymisaika painamalla -paina painiketta (kosketusanturia) tai peruuta odottamalla 5 sekuntia. Kun päättymisaika on vahvistettu, - ja -merkkivalot palavat ja nykyinen kellonaika tulee jälleen näkyviin.

 ja -merkkivalot palavat, kun laskenta aloitusaikaan on meneillään. -symboli osoittaa, milloin lämmityselementit ovat päällä.

Voit tarkastella ja muokata asetettua kestoja painamalla . Paina painiketta kerran, jos haluat asettaa keston, paina toisen kerran, jos haluat asettaa päättymisaikan, ja paina vielä kerran, niin näyttöön tulee nykyinen kellonaika. Voit peruuttaa sekä keston että päättymisaikan asettamalla kestoksi **0.00**, jolloin laite voi toimia ilman päättymisaikaa.

KÄYTTÖ

Voit säätää päättymisaikaa välillä (nykyinen aika + kesto + 1 minuutti) - (nykyinen aika + kesto + 10 tuntia). Voit muuttaa kestoa (kun päättymisaika on asetettu) välillä 0:00 ja (kesto – nykyinen aika – 1 minuutti).

Kun olet lopettanut paistamisen, aseta toiminnon valitsin nollaan.

Paistomittari

Voit kytkeä paistomittarin milloin tahansa. Sillä ei ole vaikutusta, kun laite ei ole päällä.

Obs:

Stektermometer uttag skyddas av ett lock.

Avlägsna uttagets lock för att kunna sätta in stektermometer.

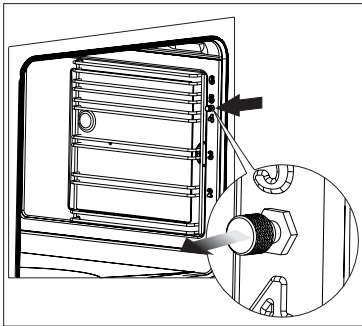

Kun laitat paistomittarin lihaan laitteen ollessa toiminnassa (toiminto ja lämpötila on asetettu), lämpötilänäyttö himmenee ja vilkkuu. Näkyviin tulevat paistomittarin nykyinen lämpötila, numerot 1–2, ja asetettu paistomittarin lämpötila, numerot 3–4 (oletus 80 °C).

Aseta paistomittarin lämpötila heti paistomittarin asettamisen jälkeen plus/miinusnupin (+/-) avulla. Vahvasta nykyinen asetus painamalla -painiketta (kosketusanturia) tai odottamalla 5 sekuntia. Asetettu lämpötila tulee näkyviin eikä vilku.

Uunin toimintaa muutetaan seuraavasti.

Kun paistomittarin lämpötila on alhaisempi kuin asetettu kohdelämpötila, termostaatti

ylläpitää asetettua uunikammion lämpötilaa. Kun paistomittari saavuttaa asetetun kohdelämpötilan:

- lämmittimet kytkeytyvät pois päältä

- kuulet paistomittarin lämpötilahälytyksen.

Voit sammuttaa paistomittarin lämpötilahälytyksen seuraavasti:

- Sammuta hälytys kääntämällä plus/miinusnuppi (+/-) pluskohtaan (+). Voit tämän jälkeen asettaa paistomittarille uuden kohdelämpötilan.

- Voit sammuttaa hälytyksen käyttämällä mitä tahansa muuta säädintä, ja laite siirtyy valmiustilaan.

Kun käytät paistomittaria, et voi käyttää ajastettua toimintoa tai viivästettyä ajastettua toimintoa. Kun laitat paistomittarin uuniin, mahdollinen aiemmin asetettu kesto peruuntuu. Paistomittari ei vaikuta asetettuun toimintoon eikä uunikammion lämpötilaan.

Kun laitat paistomittarin valmiustilassa tai kun laite on päällä, uunin käyttö ei muutu ennen kuin toiminto ja uunikammion lämpötila vahvistetaan. Kun lämpötila vahvistetaan, uuni alkaa lämmitä, mutta se näyttää nykyisen kellonajan sijaan paistomittarille asetetun kohdelämpötilan.

Kun otat paistomittarin pois ennen kohdelämpötilan saavuttamista, uunin toiminta jatkuu normaalina.

Kun paistomittari on asetettuna, voit katsoa ja säätää lämpötilaa seuraavasti:

- Katso uunikammion lämpötilaa lyhyesti kääntämällä plus/miinusnuppia (+/-), minkä jälkeen näkyviin tulee paistomittarin lämpötila.

- Säädä uunikammion lämpötilaa painamalla -painiketta (kosketusanturia).

- Vahvasta säädetty uunikammion lämpötila painamalla -painiketta uudelleen, minkä jälkeen näkyviin tulee paistomittarin nykyinen lämpötila.



KÄYTTÖ

Paistomittarin suositellut lämpötila-asetukset

Ruoan tyyppi	Lämpötila [°C]
Sianliha	85–90
Naudanliha	80–85
Vasikka	75–80
Lammas	80–85
Hirvenliha	80–85



Huomautus: Käytä vain laitteen mukana toimitettua paistomittaria.

Pyrolyysipuhdistus

Jolloin näytössä vilkkuu **P2.00** ja -merkkivalo palaa. Säädä kestoksi plus-/miinusnuppia (+/-) kääntämällä 2,00–2,30–3,00 tuntia. Käynnistä pyrolyysipuhdistus painamalla  tai odottamalla 20 sekuntia.

Pyrolyysipuhdistusohjelmaan liittyy erityisvaatimuksia.

Tarkista ensin luukun tila: Kun uunin luukku on auki, -merkkivalo vilkkuu ja laite odottaa 10 minuuttia, kunnes uunin luukku suljetaan, ja jos niin ei käy, pyrolyysiohjelma peruuntuu.

Kun luukku on suljettuna, -merkkivalo palaa ja ovi on lukittunut. Näkyviin tulee -merkkivalo, ja pyrolyysipuhdistus käynnistyy 2,00–2,30–3,00 tunniksi tekemäsi asetuksen mukaan.

Laite näyttää jäljellä olevan keston, kunnes pyrolyysipuhdistus päättyy.

Yhtä tuntia ennen pyrolyysipuhdistuksen päättymistä lämmittimet kytkeytyvät pois päältä, näkyviin tulee lämpötila --- C, ja laite aloittaa jäähdytyksen.

Luukun lukitus päättyy, kun lämpötila on alle 150 °C. -merkkivalo sammuu, kun uunin lukitus on päättynyt. Pyrolyysipuhdistuksen ohjelma päättyy, mutta et voi jatkaa uunin käyttöä.

Mitään asetuksia ei voida muuttaa pyrolyysipuhdistuksen aikana, etkä voi jatkaa kypsennystä näillä asetuksilla. Voit kuitenkin tarkastella nykyisiä asetuksia ja nykyistä lämpötilaa. Kun hiljennät hälytyksen, laite siirtyy aina valmiustilaan.

HUOMAUTUS:

Uunin luukku on varustettu lukolla, joka estää

KÄYTTÖ

luukun avaamisen puhdistuskäsittelyn aikana. Älä avaa luukkua, ettei puhdistuskäsittely keskeydy.

Jos pyrolyysipuhdistuksen aikana on lyhyt virtakatkos, laite aloittaa jäähdytyksen ja lopulta poistaa luukun lukituksen.

Jos keskeytät pyrolyysipuhdistuksen kääntämällä toiminnon valitsimen johonkin toiseen asentoon (kuten 0), laite aloittaa jäähtymisen ja oven lukitus päättyy lopulta. Kun luukun lukitus on poistettu, laite siirtyy valmiustilaan.

Jos avaat pyrolyysipuhdistuksen aikana luukun ennen sen lukittumista, kuuluu [avaimen oven] merkkiääni ja pyrolyysipuhdistus keskeytyy.

Lue ennen pyrolyysipuhdistusta luku Puhdistus ja hoito.

Virhekoodit:

Jos jokin virhe tunnistetaan, ohjelma keskeytyy ja näyttöön tulee virhekoodi:

E1 - sisuksen lämpötila-anturia ei ole havaittu, älä käytä laitetta

E2 - oikosulku tai sisuksen lämpötila-anturi on vaurioitunut, älä käytä laitetta.

E3 - laite ylikuumentunut, älä käytä laitetta ennen kuin se on jäähtynyt

E4 - paistomittarivirhe – jos virhe katoaa, kun otat paistomittarin pois, voit käyttää uunitoimintoja, jotka eivät vaadi paistomittaria

E5 - paistomittari on asetettu väärin tai sisuksen lämpötila-anturissa on oikosulku.

E6 - uunin sisälämpötila on yli 320°C muussa kuin pyrolyysipuhdistuksessa tai sisuksen lämpötila-anturissa on toimintahäiriö – älä käytä laitetta

Mittari – paistomittari on asetettuna pyrolyysipuhdistuksen aikana.

Grillaus

- Aseta toimintosäädin haluamasi grillitoiminnon kohdalle: grilli, supergrilli tai puhallin ja grilli.
- Lämmitä uunia noin 5 minuuttia luukku kiinni.
- Laita leivinpelti uuniin. Jos käytät ritilää, on sen alle laitettava rasvankeräyspannu.
- Sulje luukku.

Grillausta ja tehogrillausta varten on lämpötila säädettävä 220°C:ksi. Kun käytät grillaus- ja kiertoilmatoimintoja samanaikaisesti lämpötila saa olla korkeintaan 190°C.

Huom!

Käytä grillaustoimintoa aina luukku kiinni. Kun käytät toimintoa, uunin osat kuumenevat. Älä päästä pikkulapsia laitteen läheisyyteen.

UUNIN KÄYTTÖ - KÄYTÄNNÖN VINKKEJÄ

Leivonta

- Leivonnassa suositellaan mukana tulleen uunipellin käyttöä.
- Ennen kuin otat leivonnaisen uunista, varmistu, että se on kypsä kokeilemalla hammas-tikulla (tikun tulisi olla kuiva ja puhdas, kun leivonnainen on kypsä).
- Leivonnainen tulisi jättää uuniin vielä noin viideksi minuutiksi virran pois kytkemisen jälkeen.
- Taulukossa annetut arvot ovat vain ohjearvoja ja niitä voidaan muuttaa kokemustesi ja mieltymyksiäsi mukaan.
- Kiertoilmatoimintoa käytettäessä uunია ei tarvitse esilämmittää. Muuten uuni on esilämmitettävä, ennen kuin ruoka laitetaan sisään. Kiertoilmatoimintoa käytettäessä paistolämpötila on yleensä n. 20-30 astetta matalampi kuin perinteistä ylä- ja alalämpöä käytettäessä.

Lihan paistaminen







- Lihaa paistettaessa suositellaan minimipainoksi kiloa, pienemmät määrät suositellaan paistettavaksi pannulla liedellä.
- Lihan paistamiseen suositetaan käytettäväksi paistonkestäviä astioita, joissa myös kädensijat kestävät paiston.
- Käyttäessäsi uuniritilää, laita alimmalle tasolle uunipelti, jossa on vähän vettä.
- Lihaa paistettaessa suositellaan lihan kääntämistä ainakin kerran. Paistamisen aikana suositellaan myös kaatamaan lihan päälle paistoliemi, joka on valunut.

UUNIN KÄYTTÖ - KÄYTÄNNÖN VINKKEJÄ

ECO-lämmitys

















- ECO-lämmitys on optimoitu lämmitystoiminto, joka on suunniteltu säästämään energiaa ruoan valmistuksessa.
- Et voi vähentää kypsennysaikaa asettamalla korkeamman lämpötilan. Uunin esilämmitys on suositeltavaa.
- Älä vaihda lämpötila-asetusta äläkä avaa uunin luukkua kypsennyksen aikana.

ECO-lämmitys suositusasetus

Kalatyyppi	Uunitoiminnot	Lämpötila (°C)	Taso	Aika minuutteina
Sienikakku		180 - 200	2 - 3	50 - 70
Hiivakakku/ Kahvikakku		180 - 200	2	50 - 70
Kala		190 - 210	2 - 3	45 - 60
Naudanliha		200 - 220	2	90 - 120
Sianliha		200 - 220	2	90 - 160
Kana		180 - 200	2	80 - 100

UUNIN KÄYTTÖ - KÄYTÄNNÖN VINKKEJÄ

Uuni, jossa on automaattinen ilmankierto (mukaan lukien puhallin ja rengaslämmitin)

Ruokatyypit	Lämmitystyyppi	Lämpötila (°C)	Taso	Aika (min.)
Sienikakku		160 - 200	2 - 3	30 - 50
Hiivakakku/ Kahvikakku		160 - 170 ¹⁾	3	25 - 40 ²⁾
Hiivakakku/ Kahvikakku		155 - 170 ¹⁾	3	25 - 40 ²⁾
Pizza		200 - 230 ¹⁾	2 - 3	15 - 25
Kala		210 - 220	2	45 - 60
Kala		160 - 180	2 - 3	45 - 60
Kala		190	2 - 3	60 - 70
Makkaroille		220	4	14 - 18
Naudanliha		225 - 250	2	120 - 150
Naudanliha		160 - 180	2	120 - 160
Sianliha		160 - 230	2	90 - 120
Sianliha		160 - 190	2	90 - 120
Kana		180 - 190	2	70 - 90
Kana		160 - 180	2	45 - 60
Kana		175 - 190	2	60 - 70
Vihannekset		190 - 210	2	40 - 50
Vihannekset		170 - 190	3	40 - 50

Ajat koskevat ruokaa, joka laitetaan kylmään uuniin. Ajoista on vähennettävä 5 - 10 minuuttia, jos käytetään esilämmitettyä uunia.











¹⁾ Esilämmitä

²⁾ Pienten leivonnaisten paistaminen

Huomautus: Taulukossa annetut luvut ovat likimääräisiä, ja niitä voidaan soveltaa omien kokemustesi ja paistamismielityksesi mukaan.

TESTIRUOAT. Standardin EN 60350-1 mukaan.

Paistaminen



Ruokatyyppi	Lisävaruste	Taso	Lämmitys- tyyppi	Lämpötila (°C)	Paistoaika ²⁾ (min.)
Pienet kakut	Paistopelti	4		160 ¹⁾	29 - 32 ²⁾
	Paistopelti	4		155 ¹⁾	31 - 34 ²⁾
	Paistopelti	3		150 ¹⁾	34 - 37 ²⁾
	Paistopelti Paahtopelti	2 + 4 2 - paisto- tai paahtopelti 4 - paistopelti		150 ¹⁾	40 - 43 ²⁾
Pikkuleivät	Paistopelti	3		150 - 160 ¹⁾	30 - 40 ²⁾
	Paistopelti	3		150 - 170 ¹⁾	25 - 35 ²⁾
	Paistopelti	3		150 - 170 ¹⁾	25 - 35 ²⁾
	Paistopelti Paahtopelti	2 + 4 2 - paisto- tai paahtopelti 4 - paistopelti		160 - 175 ¹⁾	25 - 35 ²⁾
Rasvaton sienikakku	Ritilä + musta kakkuvuoka Halkaisija 26 cm	2		170 - 180 ¹⁾	38 - 46 ²⁾
Omenapiirakka	Ritilä + 2 mustaa paistovuokaa Halkaisija 20cm	2 mustaa paistovuokaa asetettuna vinottain taakse oikealle ja eteen vasemmalle		180 - 200 ¹⁾	50 - 65 ²⁾

¹⁾ Esilämmitä 5 minuuttia, älä käytä pikaesilämmitystä,

²⁾ Ajat koskevat ruokaa, joka laitetaan kylmään uuniin.



TESTIRUOAT. Standardin EN 60350-1 mukaan.

Grillaus

Ruokatyyppi	Lisävaruste	Taso	Lämmitystyyppi	Lämpötila (°C)	Aika (min.)
Valkoinen paahtoleipä	Ritilä	4		220 ¹⁾	3 - 7
Naudanliha-hampurilaiset	Ritilä + paahtopelti (keräämään valumat)	4 - ritilä 3 - paahtopelti		220 ¹⁾	1. puoli 13- 18 2. puoli 10 - 15

¹⁾ Esilämmitä 8 minuuttia, älä käytä esilämmitystä.

Paisto

Ruokatyyppi	Lisävaruste	Taso	Lämmitystyyppi	Lämpötila (°C)	Aika (min.)
Kokonainen kana	Ritilä + paahtopelti (keräämään valumat)	2 - ritilä 1 - paahtopelti		180 - 190	70 - 90
	Ritilä + paahtopelti (keräämään valumat)	2 - ritilä 1 - paahtopelti		180 - 190	80 - 100

Ajat koskevat ruokaa, joka laitetaan kylmään uuniin. Ajoista on vähennettävä 5 - 10 minuuttia, jos käytetään esilämmitettyä uunia.

PUHDISTUS JA HUOLTO

Matala kypsennyslämpötila = puhtaampi uuni

- Älä pane uunin pohjalle alumiinifoliota suojaksi.
- Puhdista uuni tarvittaessa mahdollisimman pian käytön jälkeen. Älä käytä vahvoja hankaavia tai pintaa naarmuttavia aineita tai kiillotusaineita. Käytä ainoastaan suositeltua uunisuihketta.
- Höyrykypsennys ja säilöntä aiheuttavat voimakasta kosteudenmuodostusta uuniin. Anna uunin kuivua kunnolla, jotta se ei ruostu.
- Uunit on varustettu poistettavilla ritilätuilla. Voit poistaa ne puhdistusta varten irrottamalla kiinnitysruuvit hyllyn tukipidikkeistä koon 3 kuusiokoloavaimella. Palauta ritilätuet puhdistamisen jälkeen uunikammioon. Varmista ennen kiristämistä, että ritilätuen pidikkeet ovat kunnolla paikallaan uunikammion seinämän rei'issä.

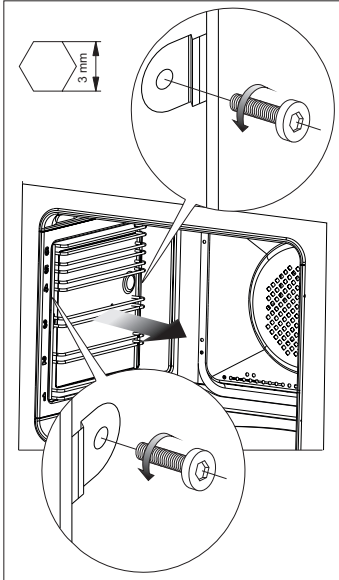

Ritilätukien poisto

Puhdista sivutuet ja teleskooppikiskot lämpimällä vedellä, johon on lisätty astianpesuainetta, ja kuivaa ne huolellisesti. Napsauta lopuksi teleskooppikiskot kiinni sivutukiin.

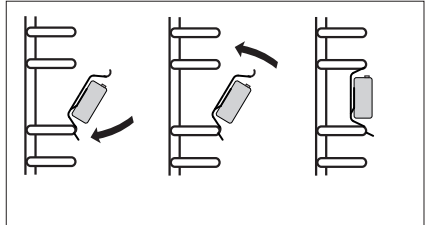
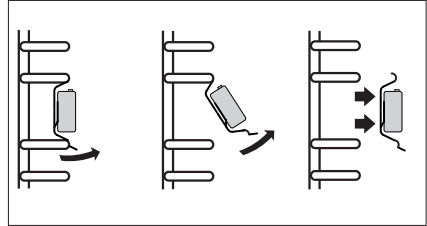

PUHDISTUS JA HUOLTO

Uunin luukun irrotus

Voit irrottaa uuniluukun ulottuaksesi paremmin uunitilaan puhdistamista varten. Avaa luukku, avaa kummankin saranan lukitus kiertämällä salpaa (kuvat A). Sulje luukku vasteeseen saakka. Tartu luukkuun ja vedä se pystysuunnassa irti kannattimiltaan. Puhdistuksen jälkeen asenna uuniluukku takaisin päinvastaisessa järjestyksessä. Lukituskielekkeen on mentävä samalla uuniluukun kannattimen rakoon. Saranoiden salvat on ehdottomasti lukittava takaisin puhdistuksen jälkeen. Muutoin uuniluukku voi irrota kannattimistaan ja vahingoittaa kun yrität sulkea sitä.

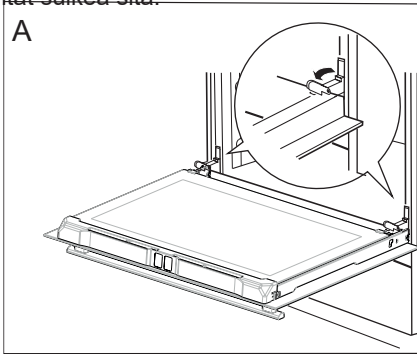

Näin avaat saranoiden lukitukset

Irrota uunin luukun sisälasi

- Irrota uuninluukun ylälistan vasemmalla puolella oleva ruuvi ristipääruuvimeisselillä.
- Paina kuvassa näkyvistä kohdista ja vedä luukun ylälistaa ulos. (Kuva B, C).

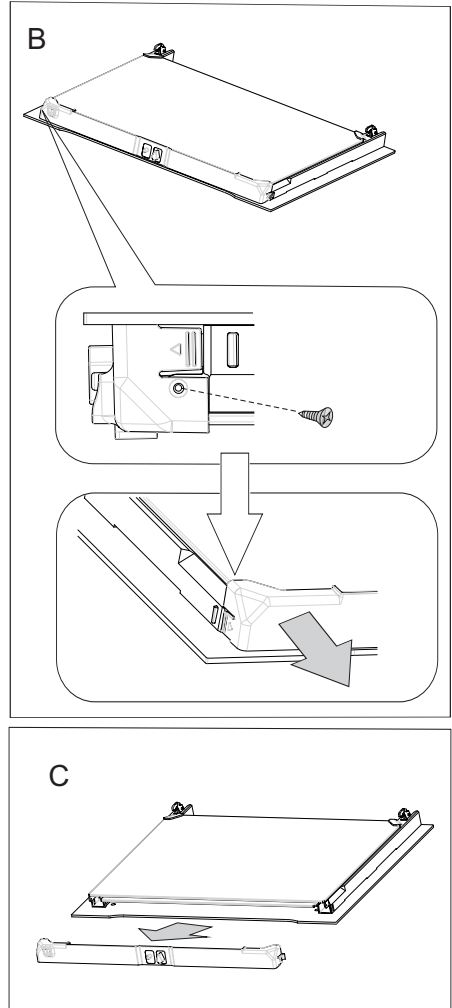

PUHDISTUS JA HUOLTO

- Vedä lasi pois paikoiltaan (kuva D).
Tärkeää! Lasilevyn kiinnityksen vaurioitumisvaara. Älä nosta lasilevyä vaan vedä se ulos.
Aseta lasi takaisin puhdistuksen jälkeen ja kiinnitä ylänurkkien päätykappaleet paikoilleen.

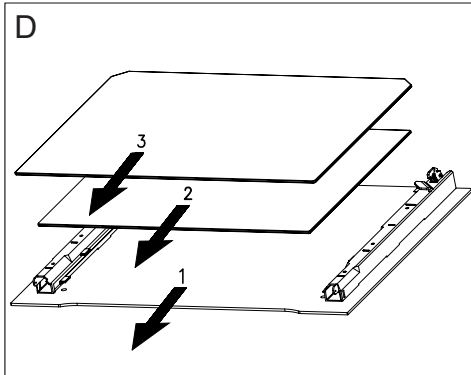

Uunin halogeenilampun vaihtaminen

Mahdollisen sähköiskun välttämiseksi varmista ennen halogeenilampun vaihtamista, että laite on irrotettu pistorasiasta.

1. Irrota laitteen pistoke pistorasiasta.
2. Poista hyllyt ja pellit uunista.
3. Ruuvaa lampun kansi irti sekä pese ja pyyhi se kuivaksi.
4. Vedä halogeenilamppu pois kankaan tai paperin avulla. Vaihda halogeenilamppu tarvittaessa uuteen.
- jännite 230 V
- teho 25 W
5. Aseta halogeenilamppu paikalleen.
6. Ruuvaa kiinni lampun kansi.

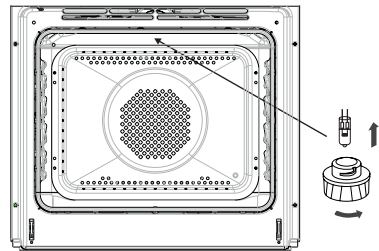

Uunin valaistus

Huom! Varmista, ettet kosketa halogeenia suoraan sormillasi.

PUHDISTUS JA HUOLTO

Pyrolyysipuhdistus

Uunin itsepuhdistus pyrolyysilla (kuivatislauksella). Uuni kuumenee n. 480 °C:een. Grillauksen tai leivonnin jäämät palavat helposti poistettavaksi tuhkaksi, joka voidaan pyyhkiä pois kostealla liinalla.

Ennen pyrolyysipuhdistusta.

Tärkeää!

Poista kaikki lisätarvikkeet, jotka eivät kestä pyrolyysia.

Tärkeää!

Lämpötila-anturin pistorasia on suojattu suojuksella. Poista suojuksen pistorasiasta ennen pyrolyyttisen puhdistusohjelman käynnistämistä.

- Poista sitkeät tahrat uunikammioista.
- Puhdista uunin ulkopuoli kostealla liinalla.
- Noudata ohjeita.

Puhdistuksen aikana.

- Älä käytä liettä.
- Älä kytke päälle uunin valaistusta.
- Uunin luukku on varustettu lukolla, joka estää luukun avaamisen puhdistuskäsittelyn aikana. Älä avaa luukkuja, ettei puhdistuskäsittely keskeydy.

Tärkeää!

Uunin pyrolyysipuhdistuksen aikana uuni voi saavuttaa hyvin korkean lämpötilan. Tämän takia uunin ulkopinnat voivat kuumeta tavallista enemmän, joten lapset on pidettävä koko ajan poissa uunin läheisyydestä.

Puhdistuksen aikana voi erittyä höyryä, joten varmista, että keittiössä on hyvä ilmanvaihto.

Pyrolyysipuhdistus:

- Sulje uunin luukku.
- Noudata kohdan *Pyrolyysipuhdistus* ohjeita.

Tärkeää!

Jos uunin lämpötila on korkea (korkeampi kuin normaalissa käytössä), luukun lukitus ei vapaudu.

Kun uuni on jäähtynyt, voit avata luukun ja poistaa tuhkan pehmeällä ja kostealla liinalla. Laita lankahyllyn tuet ja muut varusteet takaisin paikoilleen. Uunisi on käyttövalmis

TOIMET ONGELMATILANTEISSA

Toimi mahdollisissa ongelmatilanteissa aina seuraavasti:

- Kytke uuni pois päältä.
 - Katkaise uunin virta.
 - Voit korjata joitakin pieniä vikoja itse noudattamalla taulukon ohjeita.
- Tarkista yksittäiset ongelmat taulukosta, ennen kuin soitat GRAM-huoltoon.

ONGELMA	SYY	RATKAISU
1.Sähkölaite ei toimi.	Virransaanti on katkennut.	Tarkista asunnon sulake ja vaihda se uuteen, jos se on palanut.
2.Uunin valaistus ei toimi.	Lamppu on irti tai rikki.	Ruuvaa lamppu kiinni tai vaihda lamppu (ks. kappaletta Puhdistus ja huolto).

TEKNISET TIEDOT



Jännite	230V~ 50 Hz
Teho	3,6 kW
Mitat	59,5 / 59,5 / 57,5 cm

Virrankulutus valmiustilassa [W]	0,5
Virrankulutus sammutettuna [W]	-
Virrankulutus valmiustilassa yhdistettynä verkkoon [W]	-
Automaattinen valmiustilaan siirtyminen / sammutus [min]	-

Tuote vastaa eurooppalaisten standardien EN 60335-1 ja EN60335-2-6 vaatimuksia.

Sähköuunin energiamerkinnot ovat standardin EN 60350-1 / IEC 60350-1 mukaisia. Nämä arvot on määritetty vakio työkuormituksella, kun seuraavat toiminnot ovat aktiivisina: ylä- ja alalämpö (perinteinen lämmitys) ja puhallinlämmitys (kiertoilma), jos nämä toiminnot ovat käytettävissä.

Energiatehokkuusluokka on annettu tuotteessa saatavilla olevan toiminnon mukaan tehokkuusjärjestyksessä seuraavasti:

Automaattinen ilmankierto ECO (rengaslämmitin + puhallin)	
Automaattinen ilmankierto ECO (ala- ja ylälämpö + grilli + puhallin)	
Perinteinen tila ECO (ala- ja ylälämpö)	

Poista teleskooppikiskot (jos tuotteessa on sellaiset) energiankulutustestin ajaksi.

- Bekanta dig med din nya ugn och dess olika användningsfunktioner i den ordningsföljd de beskrivs i bruksanvisningen.
- Var uppmärksam på alla upplysningar och förklaringar gällande korrekt användning och behandling. Därmed ser du till att din ugn alltid är redo att användas och att den håller längre.
- Var särskilt uppmärksam på alla upplysningar som rör säkerheten så att du kan förebygga olyckor och skador på ugnen.
- Kom ihåg att spara bruksanvisningen, den kan komma till användning vid ett senare tillfälle.

Observera att denna bruksanvisning gäller för flera inbyggnadsugnar. Det är därför inte säkert att alla funktioner finns på just din ugn.

Observera!

Du måste ha läst och förstått bruksanvisningen innan du börjar använda produkten. Produkten är uteslutande avsedd för tillagning av livsmedel. All annan användning (t.ex. uppvärmning av rum) är inte i överensstämmelse med produktens avsedda användning och kan vara farlig. Tillverkaren förbehåller sig rätten till ändringar som inte påverkar produktens funktion.

INNEHÅLLSFÖRTECKNING

Säkerhetsanvisningar	35
Produktbeskrivning	39
Installation	41
Användning	43
Användning av ugnen-praktiska råd	53
Testrätter	56
Rengöring och underhåll	58
Åtgärder vid fel	62
Tekniska data	63

SÄKERHETSANVISNINGAR

Obs. Hällen och dess åtkomliga delar blir varma under användning. Undgå att röra vid kokzonerna eftersom de kan vara heta. Låt inte barn under 8 år använda spisen utan vuxens uppsikt.

Spisen får inte användas av personer (inklusive barn under 8 år) med nedsatt fysisk, sensorisk eller mental förmåga, eller som saknar erfarenhet och kunskap om dess användning, utom om de övervakas eller har instruerats av den som ansvarar för deras säkerhet. Barn får inte leka med spishällen. Låt inte barn rengöra eller använda spisen utan att ha uppsikt över dem.

Ugnen är mycket het vid användning och en stund efter att den stängts av.

När man använder ugnen, blir några delar heta.

Obs. Använd inte starka rengöringsmedel eller vassa metallföremål när du rengör spisens glasytor. Ytan kan repas, vilket kan orsaka sprickor i glaset.

Obs. Vid byte av glödlampan i ugnen måste spisen stängas av med huvudströmbrytaren. Det får inte finnas någon strömtillförsel till spisen när lampan byts.

SÄKERHETSANVISNINGAR

Använd inte utrustning som rengör med ånga när du rengör spisen.

- Ugnen är mycket het vid användning och en stund efter att den stängts av.
- Värmeelementen blir mycket heta under gräddning och grillstekning. För att förhindra eventuell flambildning får värmeelementet inte komma i kontakt med den mat som grillas eller med eventuell ugn-/stekfolie.
- Se till att andra elapparaters elsladdar inte kommer i kläm i ugnsluckan. Var särskilt försiktig om du använder stickkontakter som sitter i närheten av ugnen.
- Mycket heta oljor och fetter kan antändas. Håll därför alltid ett öga på ugnen under grillstekning.
- Lägg aldrig aluminiumfolie på ugnsbotten eftersom den kan skada bottenplåtens emalj. Av samma orsak får grytor eller andra delar aldrig ställas direkt på ugnens bottenplåt.
- Slå av ugnen via huvudströmbrytaren vid defekter och fel. Ugnen får inte användas igen innan felet avhjälpes av en fackman.

HUR MAN SPARAR ENERGI

Undgå att öppna ugnsluckan, om det inte är nödvändigt.

- **Använd ugnen endast vid tillagning av större mängder.**

Det är mer sparsamt att tillaga kött som väger mindre än 1 kilo på hällen.

- **Utnyttja eftervärmen.**

Då man kokar något under längre tid än 40 minuter rekommenderas det att ugnen stängs av 10 minuter innan maten är färdigkokt.

- **Vid bakning, använd varmluftfunktionen.**

- **Stäng ugnsluckan noggrant.**

Värme sipprar ut pga smuts på luckans packning. Det är bäst att ta bort smuts genast när de uppstår.

- **Undgå att montera ugnen i närheten av ett kylskåp eller frysskåp.**

Genom att placera ugnen långt ifrån kyl- och frysskåp minskar energiförbrukningen.

Miljöskydd



Tänk på att emballage, använda elapparater, reservdelar o.s.v. är återanvändbara material.

Se alltid till att materialen deponeras enligt de föreskrifter som gäller för återvinning.

Kassering av förbrukade produkter



När produkten är förbrukad får den inte kasseras som vanligt avfall, utan man bör överlämna den till en organisation som återvinner elektriska och elektroniska produkter. På produkten, bruksanvisningen eller förpackningen finns en symbol som visar att förbrukad produkt ska lämnas till återvinning.

Material som används för tillverkning av produkten kan återvinnas enligt lämplig be-
teckning. Genom återvinning av materialet i
den förbrukade produkten bidrar man till ett
stärkt miljöskydd.

Kontakta din kommun för uppgifter om var i
din kommun det finns organisationer som tar
hand om förbrukade produkter.

BESKRIVNING AV PRODUKTEN

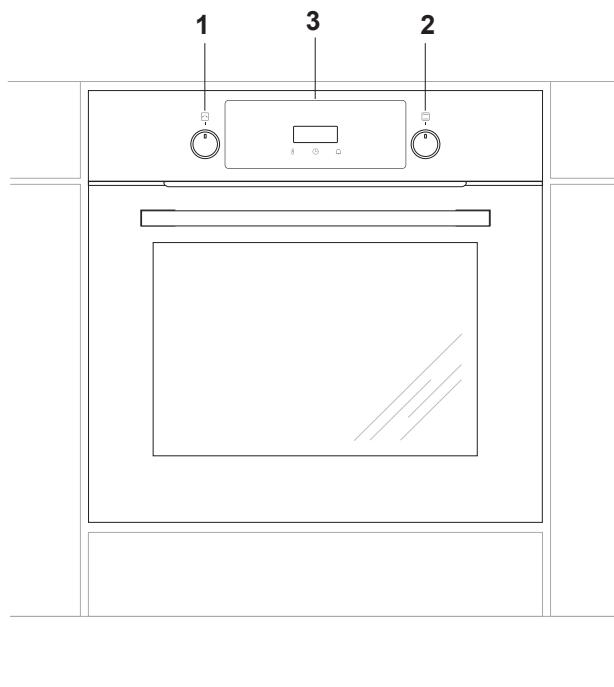

- 1 Vred för inställningsjustering +/-
- 2 Vred för ugnsfunktioner
- 3 Digitalt ur / timer

UPPGIFTER ANGÅENDE UTRUSTNING

Ugnstillbehör

Rostfritt grillgaller

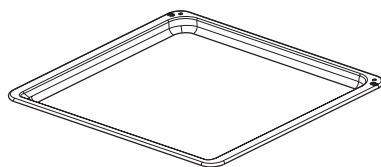
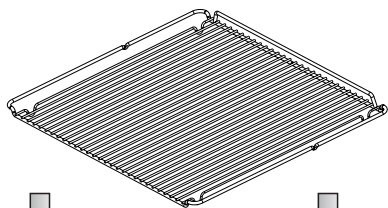

Bakplåtar

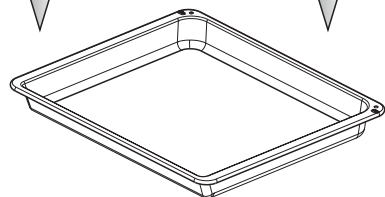

Långpanna



Stektermometer

Ugnsfalsar

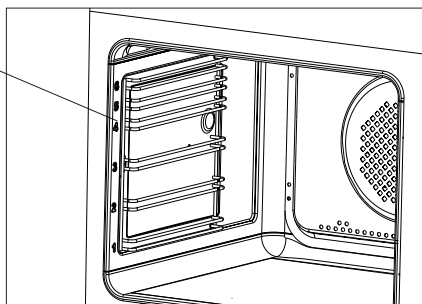

INSTALLATION

Vid inbyggnad ska ugnen placeras så nära strömförsörjningen som möjligt. Lyft aldrig ugnen via ugnsluckans handtag!

Inbyggnadsskåpet kan efter eget val utrustas med lister eller en mellanbotten med ventilationsutskärning. En mellanbotten krävs om en låda ska placeras under ugnen.

Nödvändiga mått framgår av bilden.

Ställ inte in ugnen längre in i skåpet än att stickkontakten till strömförsörjningen fortfarande är tillgänglig.

Nätanslutning

Ugnen är utrustad med en anslutningskabel med stickkontakt.

Ugnen ansluts till elnätet innan den skjuts in i köksskåpet.

Ugnen kan anslutas till ett korrekt installerat eluttag med jordförbindelse som även är tillgängligt efter inbyggnad.

En separat strömkrets krävs för anslutningen av ugnen.

Om ugnens anslutningsladd skadas måste den bytas ut mot en sladd som minst uppfyller nedanstående uppgifter.

Vid byte av nätsladden måste en av följande sladdtyper med motsvarande nominella tvärsnitt användas:

- Gummisladd HO5RR-F 3G1,5 eller HO5RN-F 3G1,5

- Plastsladd HO5VV-F 3G1,5 eller HO5V-VH2-F 3G1,5

OBS! För att uppfylla säkerhetsföreskrifterna måste en strömbrytare som bryter alla poler och som har ett kontaktavstånd på minst 3 mm användas. (kan vara en huvudströmbrytare).

Min. säkring är 16 A.

Montering av ugnen

Efter nätanslutning kan ugnen skjutas in i köksskåpet och fastgöras vid skåpet.

- Bryt strömmen med huvudströmbrytaren innan montering.
- Ugnen ska skjutas in helt i skåpet.
- I samband med detta ska du se till att nätsladden inte bryts eller skadas på annat sätt.
- Mellanrummet mellan ugnen och köksskåpets sidoväggar ska vara lika stort överallt.
- Mellanrummet mellan arbetsbänken/-skåpet och ugnen får inte tillslutas.
- Öppna luckan och skruva in de bifogade skruvarna i skåpets framsida genom de fyra hålen som borrats i ugnens båda sidor.
- Efter montering kan du slå på strömmen igen med strömbrytaren.
- Kökssnickerierna där ugnen ska byggas in måste kunna klara temperaturer på minst 100°C.

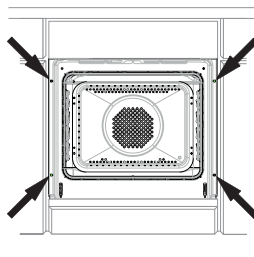

INSTALLATION

Inbyggnadsmått

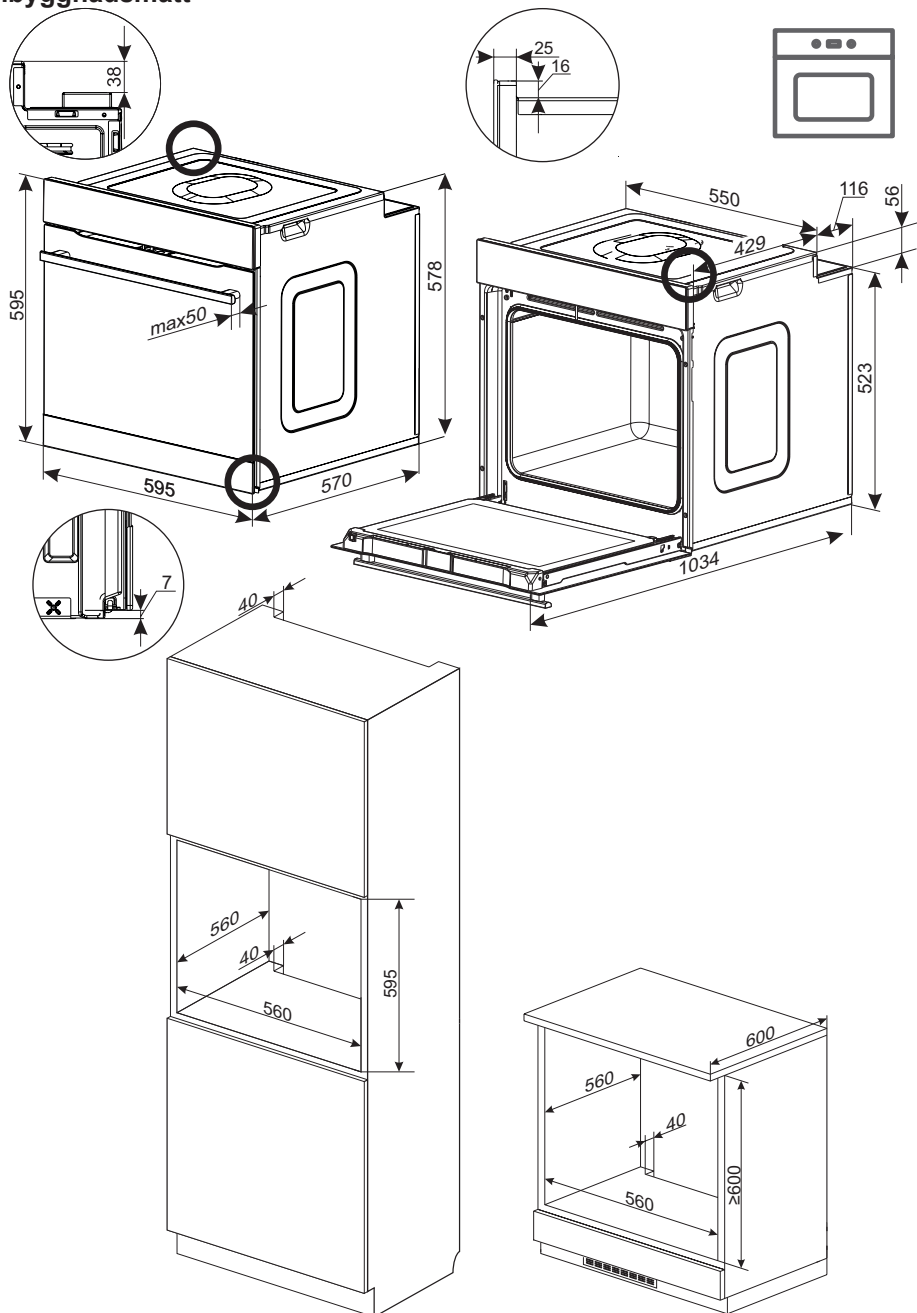

ANVÄNDNING

Innan man börjar använda ugnen

- Innan du kan börja använda din nya ugn måste den rengöras noggrant. Använd en fuktig trasa, eventuellt med lite diskmedel. Använd aldrig frätande eller repande rengöringsmedel.
- Efter rengöringen måste ugnen värmas upp med över-/undervärme eller med varmluft i cirka 30 minuter vid 250°C.
- Se till att köket är väl ventilerat under förberedelsen.

Ugnen får endast tvättas med varmvatten med diskmedel (inte med några starkare rengöringsmedel).

Ugnen är utrustad med infällbara vred. För att välja en funktion, gör följande:

1. Tryck försiktigt in vredet och släpp,
2. Välj den önskade funktionen. Symbolerna markerade runt om vredet visar ugnens tillgängliga funktioner.

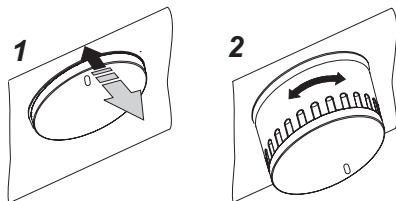

Observera!

För ugnar utrustad med elektronisk programväljare, ska displayen efter anslutning till nätet visa "0.00". Med programväljaren ställer man in aktuell tid.

Om man inte ställer in tiden ska ugnen inte fungera.

Om ugnen ska tas ut – t.ex. för reparation

- Slå från strömmen till ugnen.
- Ta bort fästskruvorna, lyft ugnen lite och dra ut den.

Barnlås

Ugnsluckan har ett barnlås som hindrar att barn kan öppna luckan. När produkten levereras från tillverkaren är barnlåset aktiverat.

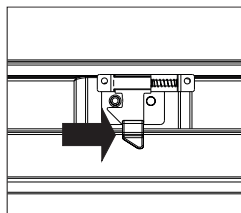
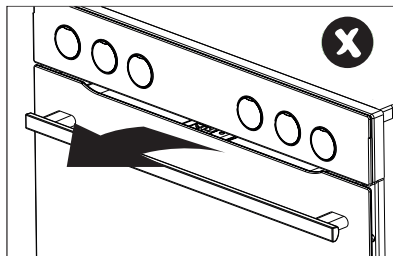

Lås upp barnlåset.

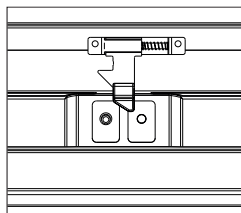

Låset är upplåst och du kan öppna luckan.

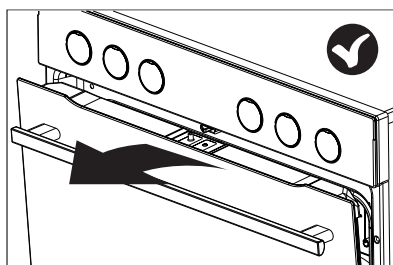

Barnlåsfunktionen är fortfarande aktiverad och luckan låses när du stänger den.

ANVÄNDNING

Elektronisk programpanel

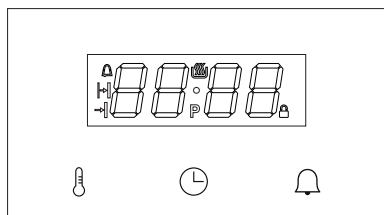

Den elektroniska programpanelen har en LED-display och tre knappar (peksensorer).

Knapp peksensor)	Beskrivning
	Ställa in temperatur
	Ställa in klocka
	Timer

Observera: Det hörs en pipsignal varje gång du rör vid en sensor. Ljudsignalerna kan inte stängas av.

Displaysymbolernas innebörd.

Indikering	Beskrivning
	Temperaturreglage
	Timer
	Tillagningstid
	Sluttid
	Pyrolytrensning
	Barnlås

Vred för ugnsfunktioner

Ugnen kan värmas med undervärme, övervärme, varmluft eller grill. Välj funktionen med vredet för ugnsfunktioner. Bilden nedan visar funktionernas placering i den ordning de står på vredet:

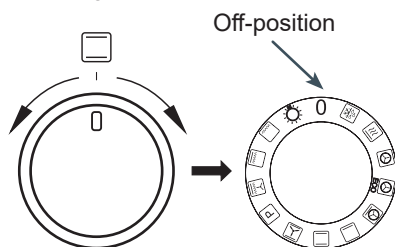

Vred för inställningsjustering +/-

Vredet för inställningsjustering är ett vred som inte kan vridas ett helt varv, utan bara en bit åt vänster eller höger. Använd detta vred för att justera temperaturen och tiden. Vrid något åt höger för att öka värdet. Vrid något åt vänster för att sänka värdet. Använd detta vred för att justera temperaturen och aktuell tid. Om du håller vredet stilla när du har vridit det åt vänster eller höger kommer värdet att ändras snabbare.

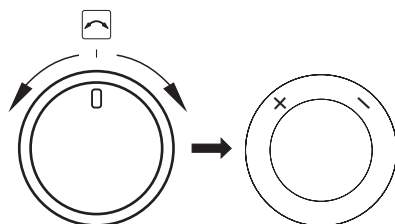



ANVÄNDNING

Slå till strömmen.

När du har anslutit produkten till strömmen (och efter ett strömavbrott) signalerar produkten att du ska ställa in aktuell tid, **0.00** blinkar på displayen. Tryck på knappen (peksensor).



 Ställ in tiden genom att vrida +/- vredet. Du måste ställa in aktuell tid för att kunna använda ugnen.

Funktionsreglaget måste stå på 0 för att du ska kunna bekräfta den inställda tiden. Om funktionsreglaget står i ett annat läge blinkar indikeringen  och produkten väntar på att du ska ställa funktionsreglaget på 0.

Tryck på knappen (peksensor)  för att spara tiden, produkten går i standbyläge.

Obs: Vid ett strömavbrott går alla inställningar, exempelvis för varaktighet, temperatur och uppvärmningsfunktion förlorade. Du måste göra om inställningarna för att kunna fortsätta använda ugnen. Om pyrolysgöringen har avbrutits (eller luckan är låst av någon annan anledning –  är tänd) börjar ugnen svalna och startar upplåsningen innan du kan ställa in tiden. Om temperaturen inne i ugnen är över 80 °C startar kylfläkten, detta har ingen inverkan på tidsinställningsprocessen. Kylfläkten stängs av när temperaturen sjunker under 75 °C.

Standbyläge

Ställ produkten i standbyläge för att ändra alla tid-, temperatur- och timerinställningar. Värmeelementen stängs av. Displayen visar den aktuella tiden med reducerad ljusstyrka. Tryck på knappen  (peksensor) för att ställa in tiden, tonen och ljusstyrkan och tryck på knappen  (peksensor) för att ställa in timerns tid.

Om temperaturen inne i ugnen är över 80 °C visas den aktuella temperaturen (för att indi-

kera restvärme) och kylfläkten är igång. När temperaturen sjunker under 75 °C stängs kylfläkten av och den aktuella tiden visas i stället för temperaturen inne i ugnen.

Produkten går i standbyläge:

- Varje gång du vrider vredet för val av funktioner till 0, du hör en pipsignal.

- Efter ett strömavbrott när du ställer in den aktuella tiden.

- När ett tidsbaserat program är klart (tidsinställd funktion eller fördröjd tidsinställning, timer).

- Efter att säkerhetsavstängningen har aktiverats.

- Om du vrider vredet till 0 under pyrolysgöringen startar produkten kylfläkten för att låsa upp luckan och övergår inte i standby innan produkten har svalnat och luckan är upplåst.

Aktivera produkten från standbyläget:

Vrid vredet från 0 till en valfri funktion för att aktivera produkten från standby.

Obs – om produkten har övergått i standby automatiskt måste du först ställa vredet på 0 innan du ställer det på den önskade funktionen.

Om produkten är i standbyläge och funktionsvredet står i ett annat läge än 0 blinkar indikeringen .

Djupt viloläge:

Om produkten inte används i 10 minuter övergår den till djupt viloläge. Sensorerna och inställningsvredet +/- inaktiveras och det enda sättet att aktivera produkten är att vrida funktionsvredet från "0" till en valfri position.

Ställa in aktuell tid

Du kan bara ställa in tiden när produkten är i standbyläget. Tryck på knappen  (peksensor) i detta läge för att visa den aktuella tiden med normal ljusstyrka. Använd +/- vredet för att ändra aktuell tid, vänta 10

ANVÄNDNING

sekunder för att spara aktuella inställningar och produkten övergår i standby. Tryck på knappen  (peksensor) för att ställa in ljudsignalen. Klockan kan bara ställas in på i 24-timmarsvisning.

Nattläge

Mellan kl. 22:00 och 06:00 sänks displayens ljusstyrka när produkten är i standby. Displayen är i nattläget – 2 steg under den aktuella inställningen.

Ändra ljudsignal

Funktionen är alltid tillgänglig i standbyläget. Tryck på knappen  (peksensor) under tidsinställningen för att se **ton1**, då är **1** den använda ljudsignalen – du kan välja mellan tonerna 1 till 3. Vrid +/- vredet för att ändra den aktuella ljudsignalen, vänta sedan 5 sekunder för att bekräfta den nya inställningen, sedan övergår produkten i standbyläget.

Ställa in displayens ljusstyrka

Funktionen är alltid tillgänglig i standbyläget. Under valet av tonen trycker du på knappen  (peksensor) igen för att ändra displayens ljusstyrka, **bri4** (ljusstyrka 4) visas. **4** är den aktuella styrkan och du kan välja mellan ljusstyrkor från 1 till 9. Vrid +/- vredet för att ändra ljusstyrkan, vänta sedan 5 sekunder för att bekräfta den nya inställningen, sedan övergår produkten i standbyläget.

Funktionsläge

Du kan välja alla tillagnings- och rengöringsfunktioner med vredet för val av funktioner. Auto-avstängning: När timern eller något annan tidsbaserat eller tidsfördröjt program är avslutat övergår produkten i standbyläget,

även om vredet för val av funktion står på 0.

Belysning

Produkten styr ugnsbelysningen automatiskt. Ugnsbelysningen är tänd som standard.

Ugnsbelysningen är avstängd:

- När 0, pyrolysgöroing eller ECO är valt.
- När ugnstemperaturen är över 300 °C.
- Under pyrolysgöroing och när ugnen svalnar.
- Före och efter tidsbaserade och tidsfördröjda funktioner.
- Under standbyläget, om vredet för val av funktion står i ett annat läge än 0.



Kylfläkt

Kylfläktens funktion är oberoende av inställda funktioner och produktens funktionsläge. Kylfläkten går igång när temperaturen inne i ugnen är över 80 °C och stängs av när temperaturen har sjunkit under 75 °C.

Termostat

Termostatsymbolen  visar att värmeelementen är i gång. Indikeringen tänds om något av värmeelementen är igång. Indikeringen släcks om inget värmeelement är igång (d.v.s. när ugnen har nått önskad temperatur och värmeelementen är avstängda tills temperaturen sjunker).

Timer

Tryck på knappen  (peksensor) i valfritt funktionsläge för att använda timern. Tryck på  för att se återstående tid, eller **0.00** om timern inte är aktiv, indikeringen  blinkar.

Vrid +/- vredet för att ställa in varaktigheten och tryck på  för att bekräfta valet, eller

ANVÄNDNING

vänta bara 5 sekunder.

Indikeringen  tänds på displayen medan timern räknar ner tiden.

Du hör en ljudsignal när tiden är över. Du kan stänga av ljudsignalen genom att trycka på valfri knapp (peksensor).

Produkten går inte till standbyläget innan timern har räknat ner tiden och du har stängt av ljudsignalen.

Ugnslucka

Ugnsluckan måste vara stängd när ugnen är i gång.

Värmelementen stängs av medan ugnsluckan är öppen. Om luckan är öppen längre än 60 sekunder hörs en ljudsignal som varnar för att luckan är öppen. Tryck på valfri knapp (peksensor) eller stäng ugnsluckan för att stänga av ljudsignalen. Om du öppnar luckan påverkas inte temperaturen eller tidsinställningarna, men om du lämnar luckan öppen längre än 10 minuter kommer alla program att stängas av.

Att begränsa funktionstiden

Ugnens funktionstid är tidsbegränsad av säkerhetsskäl. Om temperaturinställningen är 100 °C eller lägre övergår ugnen i standbyläge efter 10 timmar. Om den inställda temperaturen är 200 °C eller högre är ugnsfunktionen begränsad till 3 timmar. I temperaturområdet 101 °C till 199 °C är funktionstiden begränsad proportionellt från 3 till 10 timmar.

Aktivera en ugnsfunktion

Vrid vredet för val av funktion från 0 till önskat läge för att aktivera en ugnsfunktion. När du ställer in vredet för val av funktion visar displayen standardtemperaturen för en funktion, t.ex. **170 °C**.

Den visade temperaturen blinkar med redu-

cerad ljusstyrka) och bokstaven C lyser med fast sken. Värdet ändras när du vrider vredet för val av funktion.

Ugnen aktiveras när du trycker på sensorn . Ugnen inaktiveras efter 10 minuters inaktivitet.

Tryck på knappen  (peksensor) för att ställa in en tidsfördröjd funktion.

Ställa in temperatur

När du har valt en ugnsfunktion använder du +/- vredet för att ställa in temperaturen. Du kan ställa in temperaturen i 5 °C-steg inom det temperaturområde som är specificerat för varje program. Vrid +/- vredet och håll det sedan stilla 1 sekund för att ställa in temperaturen i 10 °C-steg.

Tryck på knappen  (peksensor) för att bekräfta den nya temperaturen, eller vänta bara 5 sekunder tills produkten visar den aktuella tiden.



Vrid +/- inställningsvredet, displayen visar följande i 2 sekunder:

- Vänster [-]: inställd temperatur.

- Höger [+]: ugnens aktuella temperatur.

Ingen inställning ändras när temperaturen visas.

Ändra temperaturen













Tryck på knappen  (peksensor) medan ugnen är igång för att ändra temperaturen. temperaturen blinkar (med reducerad ljusstyrka) och bokstaven C lyser med fast sken. Vrid +/- vredet för att ändra temperaturen. Tryck på knappen  (peksensor) för att bekräfta den nya temperaturen, eller vänta bara 5 sekunder.

ANVÄNDNING

Ändra inställningar under tillagning

Inställningarna kan ändras under tillagningen. Om du vrider funktionsvredet när du ändrar temperaturen visas standardtemperaturen för det nya programmet och nedräkningen på 5 sekunder startar om. Om du vrider funktionsvredet när temperaturen redan är inställd fortsätter det nya programmet med den inställda temperaturen. Om det nya programmet du har valt har ett lägre temperaturområde kommer den närmast möjliga temperaturen att väljas.





Ungsfunktionstabell

Funktionsbeskrivning		Ungsfunktioner					Temperatur [°C]		Förinställd temperatur [°C]	
		Belysning	Övervärme	Mellanvärme	Varmluftsfäkt	Undervärme	Fäkt	Min.		Max.
	Upptining	√					√	---	---	---
	Snabbuppvärmning	√		√	√		√	30	280	170
	Varmluft	√			√		√	30	280	170
 ECO	ECO				√		√	30	280	170
	Pizza	√			√	√	√	30	280	220
	Över-undervärme	√	√				√	30	280	180
	Bakning	√	√				√	30	280	170
	Pyrolysgöroing		√	√			√	---	---	480
	Turbogrill	√	√	√			√	30	280	190
	Supergrill	√	√	√				30	280	250
	Grill	√		√				30	280	250
	Belysning	√						---	---	---
0	Off							-	-	-

ANVÄNDNING

Tidsinställd funktion

En tidsinställd funktion innebär att du ställer in tiden efter vilken produkten stängs av automatiskt. Du kan ställa in en tid från 1 minut till 23 timmar och 59 minuter.

Tryck på  (peksensor) för att ställa in tiden när produkten är igång eller om du har ställt funktionsreglaget på en önskad funktion. Indikeringen  blinkar och **dur** (varaktighet) visas kort i 1 sekund, sedan visas **0.00** (eller aktuellt återstående tid om funktionen redan är igång). Vrid på +/- för att ställa in tiden och tryck sedan på knappen  (peksensor) för att bekräfta inställningen, eller vänta bara i 5 sekunder. Den aktuella tiden visas 5 sekunder efter att du har tryckt på knappen  (peksensor).

Indikeringen  är tänd under tidsinställda funktioner.

Ugns- och temperaturfunktionerna kan ändras under en tidsfördröjd funktion.

För att avbryta en tidsinställd funktion ställer du tiden på 0.00 och trycker på knappen  (peksensor), eller vänta 5 sekunder – produkten är igång normalt.

När den inställda tiden har gått hörs en ljudsignal [end]. Alla värmeelement är avstängda. Stäng av larmet så här:

a) Gör något av följande:

- Tryck på valfri knapp (peksensor) utom .
- Vrid vredet för val av funktion.
- Vrid +/- vredet.
- Öppna luckan.

Detta rensar alla funktioner och temperaturinställningar. Produkten övergår i standby, även om vredet för val av funktion står på en ugnsfunktion.





b) Vrid vredet för val av funktion på 0 – produkten övergår till standby.



c) Tryck på knappen  (peksensor) för att ställa in en ny tid och fortsätt tillagningen med aktuell temperatur och inställningar.

Obs – i detta fall (när du försöker förlänga tiden när ljudsignalen hörs för att tiden är över) kommer tidsinställningen **0.00** att stänga av ugnen i stället för att låta den vara igång en obegränsad tid.

Fördröjd tidsinställning

Du kan ställa in produkten så att tidsinställda funktioner fördröjs och tillagningen avslutas vid en bestämd tidpunkt.

Då ska du först ställa in tillagningstiden (samma som tidsinställd funktion). Tryck på knappen  (peksensor)  för att bekräfta tiden. Meddelandet **end** visas kort i 1 sekund, sedan visas sluttiden som beräknats ur aktuell tid + varaktighet + 1 minut. Vrid +/- vredet för att ändra sluttiden. Tryck på knappen  (peksensor) för att bekräfta sluttiden, eller vänta 5 sekunder för att ångra inställningen. När du har bekräftat sluttiden lyser indikeringarna  och  med fast sken och den aktuella tiden visas igen.

Indikering  och  är tända under nedräkningen till starttiden. Symbolen  visar om värmeelementen är igång.

Tryck på  för att se eller ändra återstående tid. Tryck på knappen en gång för att ställa in tiden, tryck en gång till för att ställa in sluttiden och tryck på nytt för att se den aktuella tiden. Ställ tiden på **0.00** för att avbryta både varaktigheten och sluttiden och låta produkten vara igång obegränsad tid.

Du kan justera sluttiden mellan (aktuell tid + tillagningstid + 1 minut) och (aktuell tid + tillagningstid + 10 timmar). Du kan ändra tillagningstiden (när sluttiden är inställd) från 0:00 till (tillagning – aktuell tid – 1 minut).

Ställ vredet för val av funktion på 0 när tillagningen är klar.

ANVÄNDNING

Kötttermometer

Du kan ansluta kötttermometern när som helst.

Den har ingen funktion när produkten är avstängd.

Obs:

Stektermometer uttag skyddas av ett lock.

Avlägsna uttagets lock för att kunna sätta in stektermometer.

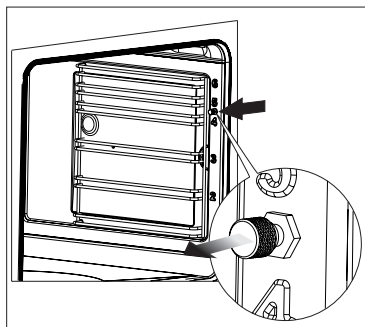

Om du ansluter kötttermometern medan produkten är igång (funktionen och temperaturen är inställda) visas temperaturen med reducerad ljusstyrka och blinkar – kötttermometers aktuella temperatur, siffrorna 1-2, och kötttermometers inställda temperatur, siffrorna 3-4 (standard 80 °C) visas.

Använd +/- vredet genast efter att du har satt in kötttermometern för att ställa in kötttermometers temperatur direkt. Tryck på knappen  (peksensor), eller vänta 5 sekunder för att bekräfta inställningen. Den inställda temperaturen visas utan att blinka.

Ugnens funktion ändras så här.

Om kötttermometers temperatur är lägre än den inställda temperaturen håller termostaten ugnen på den inställda temperaturen.

När kötttermometern når den inställda temperaturen:

- Stängs värmeelementen av.

- Hörs kötttermometers ljudsignal.

Gör så här för att stänga av kötttermometers ljudsignal:

- Ställ +/på "+ " för att stänga av ljudsignalen, sedan kan du ställa in en ny temperatur för kötttermometern.

- Använd valfritt reglage för att stänga av ljudsignalen, produkten övergår i standbyläge.

Du kan inte använda en tidsbaserad eller tidsfördröjd funktion tillsammans med kötttermometern. När du ansluter kötttermometern raderas alla tidigare inställda tider för varaktighet. Kötttermometern inverkar inte på inställd funktion eller ugnstemperaturen.

Om du ansluter kötttermometern i standbyläget eller medan produkten är igång är ugnsfunktionen oförändrad tills du bekräftar funktionen och ugnstemperaturen. När du har bekräftat temperaturen börjar ugnen värmas upp, men istället för att visa aktuell tid visar den kötttermometers inställda temperatur.

Ugnen fortsätter fungera normalt om du tar bort kötttermometern innan den inställda temperaturen har nåtts.

Du kan se och ändra temperaturen så här medan kötttermometern är ansluten:

- Vrid +/-vredet för att visa ugnstemperaturen kort, sedan visas kötttermometers temperatur.

- Tryck på knappen  (peksensor) för att ändra ugnstemperaturen.

- Tryck på knappen  en gång till för att bekräfta den ändrade ugnstemperaturen, kötttermometers aktuella temperatur visas.



Rekommenderade temperaturinställningar för kötttermometer

Köttstyp	Temperatur [°C]
Fläskkött	85–90
Nötkött	80 - 85
Kalvkött	75 - 80
Lamm	80 - 85
Vilt	80 - 85

Obs: Använd bara den kötttermometer som medföljer enheten.



ANVÄNDNING

Pyrolysurengöring

P2.00 blinkar på displayen och indikeringen  är tänd. Vrid +/-vredet för att ändra varaktigheten till 2,00 – 2,30 – 3,00 timmar. Tryck på  eller vänta 20 sekunder för att starta pyrolysurengöringen.

Programmet pyrolysurengöring har inga speciella krav.

Först kontrolleras ugnsluckans status: Om ugnsluckan är öppen blinkar indikeringen  och produkten väntar 10 minuter på att ugnsluckan stängs, pyrolysprogrammet avbryts om så inte sker.

Om luckan är stängd är indikeringen  tänd och luckan är låst. Indikeringen  visas och pyrolysurengöringen startar och är igång under 2,00 – 2,30 – 3,00 timmer, beroende på vilken tid du har valt.

Produkten visar hur lång tid det är kvar innan pyrolysurengöringen är avslutad.

Värmeelementen stängs av en timme innan pyrolysurengöringen är klar, temperaturen  **C** visas och produkten börjar kylas ner.

Luckan läses upp när temperaturen är under 150 °C. Indikeringen  slocknar när luckan är upplåst. Pyrolysurengöringsprogrammet avslutas, men du kan använda ugnen.

Du kan inte ändra några inställningar eller använda produkten medan pyrolysurengöringen pågår, men du kan se aktuella inställningar och temperaturen. Produkten övergår alltid i standby när du stänger av ljudsignalen.

OBS:

Ugnsluckan har en spärr som förhindrar att luckan kan öppnas under rengöringen. Öppna inte luckan, då störs rengöringsprocessen.

Om det sker ett strömavbrott under pyrolysurengöringen börjar enheten kylas ner och

läser sedan ugnsluckan.

Om du avbryter pyrolysurengöringen genom att vrida vredet för val av funktion till ett annat läge (t.ex. 0) börjar produkten kylas ner och låser så småningom upp luckan. När ugnsluckan läses upp växlar enheten till standbyläge.

Om du öppnar luckan innan den har låsts under pyrolysurengöringen hörs en ljudsignal [öppen lucka] och pyrolysurengöringen avbryts.

Läs "Rengöring och skötsel" innan du startar pyrolysurengöringen.

Felkoder

Programmet avbryts och en felkod visas på displayen om ett fel upptäcks:

E1 – ingen ugnstemperatursensor detekterad, använd inte produkten.

E2 – kortslutning i, eller defekt, ugnstemperatursensor, använd inte produkten.

E3 – produkten är för varm, använd inte produkten innan den har svalnat

E4 – störning köttertermometer – Om felkoden försvinner när du har tagit bort köttertermometern kan du fortsätta använda produkten till funktioner som inte kräver en köttertermometer.

E5 – kärntemperatur-termometern är felaktigt insatt eller kortslutning i kärntemperaturmätspetsen.

E6 – ugnens temperatur är över 320 °C för andra funktioner än pyrolysurengöring, eller ugnstemperatursensorn är defekt – använd inte produkten.

Prob – köttertermometern är insatt under pyrolysurengöringen.

ANVÄNDNING

GRILLSTEKNING

Användning av grill

Grillprocessen görs genom användande av infraröda strålar på en maträtt. Infraröda strålar emitteras av ugnens glödande värmeanordning.

För att aktivera grillfunktionen ska man:

- Placera ugnens vred i läge betecknat med symbol grill,
- Värma upp ugnen i ca. 5 minuter (med stängd ugnslucka).
- Placera en bakplåt med maträtt i ugnen på en lämplig arbetsnivå. Om man grillar på grillgaller ska man placera en plåt under grillgallret - för fett som ska droppa ner.
- Stänga ugnsluckan.

För grill och Supergrill ska temperaturen ställas in på 220°C, och för funktion grill med fläkt ska temperaturen ställas in på högst 190°C.

Observera!

När grillfunktionen används ska ugnsluckan vara stängd.

När man använder grillfunktionen kan några delar av ugnen bli heta. Därför rekommenderas det att inte låta barnen komma nära ugnen.

Bakning

- Vi rekommenderar att du gräddar kakor på de bakplåtar som medföljer spisen från fabriken.
- När du använder varmluftfunktionen behöver du inte förvärma ugnen.
- Kontrollera kakan med en provsticka innan du tar ut den ur ugnen.
- (Om kakan är färdig ska provstickan vara torr och ren när du tar upp den ur kakan.)
- Vi rekommenderar att du låter kakan stå kvar i ugnen i ca 5 minuter efter det att du stängt av ugnen.
- Temperaturangivelserna för bakning är endast vägledande värden, de kan regleras allt efter egna erfarenheter.

Stekning av kött







- Stekning i ugn rekommenderas vid större köttmängder (över 1 kg). Mindre köttbitar tillagas på spisen.
- Det rekommenderas att du använder eldfasta fat till stekning. Även fatens handtag bör vara eldfasta.
- När du använder grillen rekommenderar vi att du ställer en bakplåt med lite vatten i på den nedersta falsen.
- Vänd köttet minst en gång när halva stektiden har gått. Några gånger under stekningen kan du även ösa köttet med stekskyn som bildas under stekningen.

AVÄNDNING AV UGNEN - PRAKTISKA RÅD

ECO uppvärmning

















- ECO uppvärmning är en optimerad funktion för att spara energi under tillagningen.
- Du kan inte förkorta tillagningstiden genom att ställa in en högre temperatur, vi rekommenderar inte att du förvärmer ugnen.
- Ändra inte temperaturinställningen under tillagning och öppna inte ugnsluckan.

Rekommenderad inställning för ECO uppvärmning

Maträtt	Ugnsfunktioner	Temperatur (°C)	Nivå	Tid i minuter
Sockerkaka	 ECO	180 - 200	2 - 3	50 - 70
Jästkaka / pundskaka	 ECO	180 - 200	2	50 - 70
Fisk	 ECO	190 - 210	2 - 3	45 - 60
Nötkött	 ECO	200 - 220	2	90 - 120
Fläskkött	 ECO	200 - 220	2	90 - 160
Kyckling	 ECO	180 - 200	2	80 - 100

AVÄNDNING AV UGNEN - PRAKTISKA RÅD

Ugn med automatisk luftcirkulation (inklusive fläkt och ring-värmeelement)

Maträtt	Ugnens funktion	Temperatur (°C)	Nivå	Tid (min.)
Sockerkaka		160–200	2–3	30–50
Jästkaka / pundskaka		160–170 ¹⁾	3	25–40 ²⁾
Jästkaka / pundskaka		155–170 ¹⁾	3	25–40 ²⁾
Pizza		200–230 ¹⁾	2–3	15–25
Fisk		210–220	2	45–60
Fisk		160–180	2–3	45–60
Fisk		190	2–3	60–70
Korv		220	4	14–18
Nötkött		225–250	2	120–150
Nötkött		160–180	2	120–160
Fläskkött		160–230	2	90–20
Fläskkött		160–190	2	90–20
Kyckling		180–190	2	70–90
Kyckling		160–180	2	45–60
Kyckling		175–190	2	60–70
Grönsaker		190–210	2	40–50
Grönsaker		170–190	3	40–50

Tiderna gäller för maträtter som sätts in i en kall ugn. Minska tiden med cirka 5–10 minuter om ugnen är förvärm.











¹⁾Förvärm

²⁾Tillagning av mindre mängder

Obs: Tiderna i listan är ungefärliga och får ev. justeras utifrån dina erfarenheter och preferenser.

TESTRÄTTER. I enlighet med standard EN 60350-1.

Bakning



Maträtt	Tillbehör	Nivå	Uppvärmning	Temperatur (°C)	Bak-/stek-tid ²⁾ (min.)
Småkakor	Bakplåt	4		160 ¹⁾	29 - 32 ²⁾
	Bakplåt	4		155 ¹⁾	31 - 34 ²⁾
	Bakplåt	3		150 ¹⁾	34 - 37 ²⁾
	Bakplåt Grillplåt	2 + 4 2 – bakplåt eller grillplåt 4 – bakplåt		150 ¹⁾	40 - 43 ²⁾
Mördeg	Bakplåt	3		150 - 160 ¹⁾	30 - 40 ²⁾
	Bakplåt	3		150 - 170 ¹⁾	25 - 35 ²⁾
	Bakplåt	3		150 - 170 ¹⁾	25 - 35 ²⁾
	Bakplåt Grillplåt	2 + 4 2 – bakplåt eller grillplåt 4 – bakplåt		160 - 175 ¹⁾	25 - 35 ²⁾
Mjuk kaka utan fett	Galler + svart kakform diameter 26 cm	2		170 - 180 ¹⁾	38 - 46 ²⁾
Äppelpaj	Galler + 2 svarta kakformar diameter 20 cm	2 svarta kakformar placerade diagonalt, bak till höger och fram till vänster		180 - 200 ¹⁾	50 - 65 ²⁾

¹⁾Förvärmning 5 minuter, använd inte snabbuppvärmningsfunktionen.

²⁾Tiderna gäller för maträtter som sätts in i en kall ugn.



TESTRÄTTER. I enlighet med standard EN 60350-1.

Grilla

Maträtt	Tillbehör	Nivå	Uppvärmning	Temperatur (°C)	Tid (min.)
Varm macka av ljust bröd	Galler	4		220 ¹⁾	3 - 7
Hamburgare	Galler + stekplåt (för att samla upp droppande fett)	4 – galler 3 – stekplåt		220 ¹⁾	1:a sidan 13- 18 2:a sidan 10 - 15

¹⁾Förvärm i 8 minuter, använd inte snabbuppvärmningsfunktionen.

Undervärme

Maträtt	Tillbehör	Nivå	Uppvärmning	Temperatur (°C)	Tid (min.)
Hel kyckling	Galler + stekplåt (för att samla upp droppande fett)	2 – galler 1 – stekplåt		180–190	70–90
	Galler + stekplåt (för att samla upp droppande fett)	2 – galler 1 – stekplåt		180–190	80–100

Tiderna gäller för maträtter som sätts in i en kall ugn. Minska tiden med cirka 5–10 minuter om ugnen är förvärmad.

RENGÖRING OCH UNDERHÅLL

Se till att ugnen är avslagen och att samtliga vreden är ställda i läge "●" / "0". Rengöringen skall påbörjas först när ugnen är kall.

Låga tillagningstemperaturer ger mindre nedsmutsning av ugnen.

- Du får dock aldrig försöka hålla ugnen ren genom att lägga aluminiumfolie på botten.
- Rengör ugnen, vid behov, så snabbt som möjligt efter användning (varje gång). **Använd aldrig starka, repande rengörings och putsmedel. Använd alltid rekommenderade ugnrensningssmedel.**
- Ångkokning och konservering förorsakar kraftig fuktbildning i ugnen. Se till att du låter ugnen torka ordentligt – annars kan rostskador uppstå.

- Ugnar har gällerskenor av ståltråd som är lätta att ta bort. De kan tas bort för rengöring genom att fästskruvorna skruvas av från skenfästet med en insexnyckel storlek 3. Sätt tillbaka skenfästet efter rengöringen. Kontrollera att fästena sitter fast ordentligt i ugnens skruvhål innan du skruvar fast fästskruvorna.

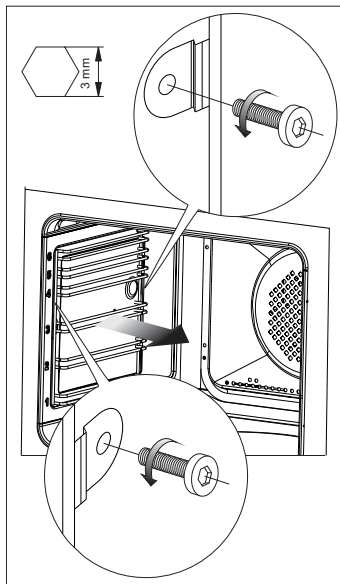

Ta bort gällerskenorna

Rengör ugnens teleskopiskt utdragbara skenor och bakplåtar med varmt vatten och tvål, torka noggrant. Montera teleskopiskt utdragsbara skenor genom att fästa dem på ugnens skenor.

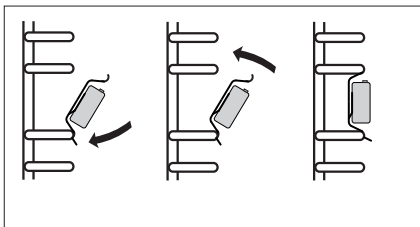
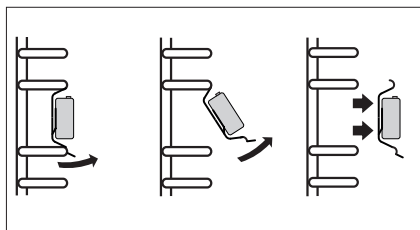

RENGÖRING OCH UNDERHÅLL

Demontering av ugnslucka

För att bättre komma åt ugnskammaren i samband med rengöring kan man ta bort ugnsluckan. För att göra detta ska man öppna luckan och dra upp en säkerhetsdel som finns i gångjärnen (fig. A). Därefter ska man trycka till luckan lite, lyfta och ta ut den framåt. För att montera luckan i ugnen ska man göra i omvänd ordning. Vid återplacering av luckan ska man se till att en utskärning som finns på gångjärnen placeras på gångjärnets greppavsats på rätt sätt. Efter att luckan återplacerats ska man ovillkorligen dra ner säkerhetsdelen. Om man inte drar den ner, kan det orsaka skada på gångjärnen vid försök att stänga luckan.

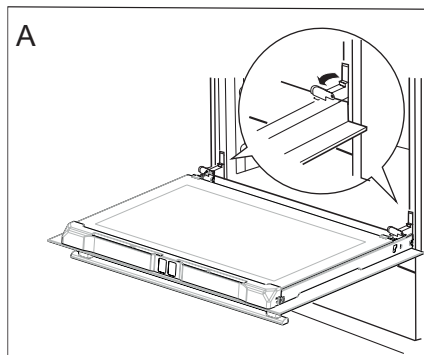

Uppdragning av säkerhetsdelar till gångjärn

Ta bort den inre glasrutan från ugnsluckan

- Skruva loss skruven på vänster sida av den övre ugnslisten med en kryssmejsel.
- Tryck på de punkter som visas i figuren och dra ut den övre dörrlisten. (Figur B, C).

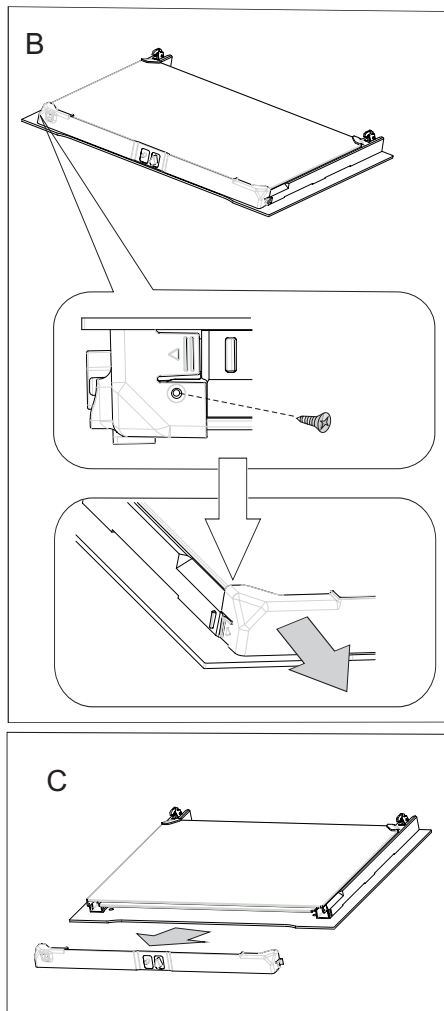

RENGÖRING OCH UNDERHÅLL

- Därefter kan glasskivan tas bort (fig. D).

Viktigt! Risk för att glaspanelens fäste skadas. Lyft inte glaset, utan dra försiktigt ut det.

Efter rengöring upprepas beskrivningen i omvänd turordning.

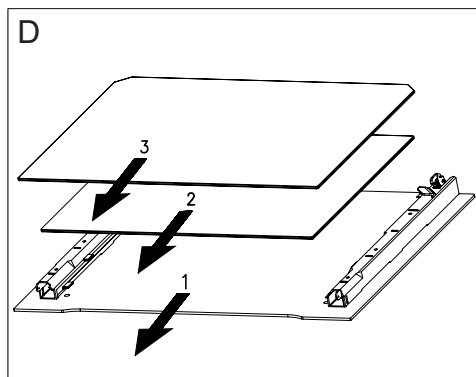

Byte av ugnens halogenlampa

Innan du byter halogenlampan ska du försäkra dig om att elkontakten är utdragen för att förhindra att du får elstötar.

1. Dra ut kontakten.
2. Ta bort hyllor och plåtar ur ugnen.
3. Skruva ur och diska lamphöljet och torka det torrt.
4. Dra ut halogenlampan, håll i den med en duk eller ett papper. Byt halogenlampa om det behövs.
 - spänning 230 V
 - effekt 25 W
5. Sätt tillbaka lampan i sockeln.
6. Skruva in lamphöljet.

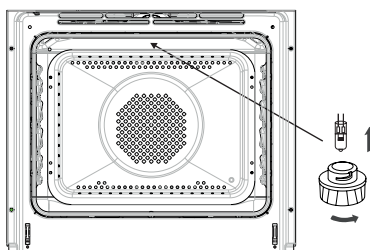

Ugnsbelysning

Varning! Var noga med att inte beröra halogenlampan direkt med fingrarna.

RENGÖRING OCH UNDERHÅLL

Pyrolysurengöring

Pyrolysurengöring av ugnen. Ugnen värms upp till cirka 480 C. Avlagringar efter grillning eller stekning förbränns till aska som lätt kan torkas av med en fuktig trasa.

Före pyrolysurengöringen

Viktigt!

Ta ut alla tillbehör ur ugnen som inte tål pyrolys.

Viktigt!

Stektermometer uttag skyddas av ett lock. Avlägsna uttagets lock innan du kör pyrolysurengöring.

- Ta bort hårda fläckar från ugnen.
- Rengör ugnens utsida med en fuktig trasa.
- Följ instruktionerna.

Under rengöringsprocessen

- Lämna inte rengöringstrasan nära den heta ugnen.
- Använd inte hällen.
- Tänd inte ugnsbelysningen.
- Ugnsluckan har en spärr som förhindrar att luckan kan öppnas under rengöringen. Öppna inte luckan, då störs rengöringsprocessen.

Viktigt!

Ugnen kan bli mycket het under pyrolysurengöringen. Det innebär att även utsidorna kan bli mycket varmare än normalt. Håll därför barn på avstånd.

Vissa ångor kan bildas under rengöringen. Sörj därför för god ventilation i köket.

Pyrolysurengöringsprocessen:

- Stäng ugnsluckan.
- Följ instruktionerna i avsnittet *Pyrolysurengöring*.

Viktigt!

Om ugnstemperaturen är hög (högre än vanligt) kan luckan inte öppnas.

När ugnen har svalnat kan luckan öppnas och askan torkas av med en mjuk, fuktig trasa. Byt ut trådhyllans fästen och andra tillbehör. Ugnen är klar att använda.

ÅTGÄRDER VID FEL

Vid ev. problem ska du alltid:

- Stänga av ugn
- Slå av strömmen till ugn
- Vissa småfel kan du själv åtgärda genom att följa anvisningarna i tabellen.

Kontrollera de enskilda felen i tabellen innan du kontaktar GRAM service.

PROBLEM	ORSAK	ÅTGÄRD
1. Den elektriska utrustningen fungerar inte.	Avbrott i strömtillförseln.	Kontrollera säkringen i proppskåpet, byt säkring om den har smält.
2. Ugnsbelysningen fungerar inte.	Lampan är lös eller skadad.	Skruva fast lampan eller byt ut den (se kapitel Rengöring och underhåll).

TEKNISKA DATA

Märkspänning	230V~ 50 Hz
Märkeffekt	3,6 kW
Mått	59,5 / 59,5 / 57,5 cm



Strömförbrukning i standby [W]	0,5
Strömförbrukning i avstängt läge [W]	-
Strömförbrukning med nätverksansluten produkt [W]	-
Automatisk standby/avstängningstid [min]	-

Allmän information

Produkten uppfyller kraven i EU-standarderna EN 60335- 1; EN60335-2-6.

Informationen på elugnarnas elskyltar har angivits i enlighet med standarden EN 60350-1 / IEC 60350-1. Dessa värden har definierats under standardbelastning med aktiva funktioner: under- och övervärme (konventionell ugn) och varmluftsvärme (varmluftsgugn), om dessa funktioner finns tillgängliga.

Energieffektivitetsklassen har tilldelats utifrån produktens tillgängliga funktioner enligt prioriteringen nedan:

Automatisk luftcirkulation ECO (ring-värmeelement + fläkt)	
Automatisk luftcirkulation ECO (under + övervärme + grill + fläkt)	
Automatisk luftcirkulation ECO (under + övervärme)	

Avlägsna teleskopskenorna (om produkten har sådana) när du testar elförbrukningen.

NO:

Gram A/S

Tel.: 22 07 26 30

www.gram.no

SE:

Gram A/S

Tel.: 040 38 08 40

www.gram.se

FI:

Gram A/S

Tel.: 020 7756 350

www.gram.fi



Gram A/S

Gejlhavegård 2B

DK-6000 Kolding

+45 73 20 10 00

www.gram.dk

IO-CBI-2322 / 8512367

(04.2026 / v5)