



PL	INSTRUKCJA OBSŁUGI	2
EN	USER MANUAL	7
CS	NÁVOD K OBSLUZE	11
SK	NÁVOD NA OBSLUHU	15
DE	BEDIENUNGSANLEITUNG	20
FR	NOTICE D'UTILISATION	25
ES	MANUAL DE INSTRUCCIONES	30
BG	ИНСТРУКЦИИ ЗА УПОТРЕБА	35
HU	KEZELÉSI UTASÍTÁS	40
UK	ІНСТРУКЦІЯ З ЕКСПЛУАТАЦІЇ	45
RO	MANUAL DE UTILIZARE	50

WSKAZÓWKI DOTYCZĄCE BEZPIECZEŃSTWA UŻYTKOWANIA

Uwaga! Aby zminimalizować ryzyko powstania pożaru, porażenia prądem lub uszkodzenia ciała uważnie przeczytaj tę instrukcję przed użytkowaniem urządzenia.

- Dzieci nie zdają sobie sprawy z niebezpieczeństw, które mogą powstać podczas używania urządzeń elektrycznych; dlatego trzymaj to urządzenie poza zasięgiem dzieci.
- Nie zanurzaj korpusu urządzenia w wodzie lub innych cieczach. Zanurzenie w wodzie może spowodować porażenie prądem elektrycznym.
- W przypadku zalania wodą zewnętrznych elementów urządzenia, przed ponownym włączeniem urządzenia do sieci dokładnie je wysusz.
- Nie używaj urządzenia, jeżeli wykazuje ono jakiegokolwiek oznaki uszkodzenia przewodu przyłączeniowego lub jeżeli urządzenie zostało upuszczone na podłogę.
- Po użyciu zawsze wyciągaj wtyczkę z gniazdka a także w przypadku jakiegokolwiek niewłaściwego działania oraz przed czyszczeniem.
- Przy wyciąganiu wtyczki z gniazdka ściennego nigdy nie ciągnij za przewód tylko za wtyczkę jednocześnie trzymając drugą ręką gniazdko sieciowe.
- Urządzenie jest wykonane w I klasie ochrony przeciwporażeniowej i dlatego gniazdo zasilające, do którego zostanie podłączony musi być bezwzględnie wyposażone w bolec ochronny.
- Nie próbuj usuwać żadnych części obudowy.
- Aby uniknąć uszkodzenia przewodu zasilającego nie umieszczaj go ponad ostrymi krawędziami, ani w pobliżu gorących powierzchni.
- Nie wystawiaj urządzenia na deszcz lub wilgoć i nie używaj urządzenia na zewnątrz. Nie obsługuj urządzenia mokrymi rękoma.
- Jeżeli przewód sieciowy lub wtyczka ulegną uszkodzeniu, to powinny one być wymienione przez specjalistyczny zakład naprawczy w celu uniknięcia zagrożenia.
- Nigdy nie zostawiaj urządzenia podłączonego do sieci bez nadzoru.
- Niniejszy sprzęt nie jest przeznaczony do użytkowania przez osoby (w tym dzieci) o ograniczonej zdolności fizycznej, czuciowej lub psychicznej, lub osoby o braku doświadczenia lub znajomości sprzętu, chyba że odbywa się to pod nadzorem lub zgodnie z instrukcją użytkowania sprzętu, przekazaną przez osoby odpowiadające za ich bezpieczeństwo. Należy zwracać uwagę na dzieci, by nie bawiły się urządzeniem.
- Używanie akcesoriów, które nie zostały dostarczone

- wraz z produktem może doprowadzić do uszkodzenia urządzenia.
- Przed użyciem rozwinąć i wyprostować przewód sieciowy.
- Nie używaj przedłużacza, który nie spełnia obowiązujących norm i przepisów elektrycznych.
- Nie próbuj usuwać żadnych części obudowy albo wkładać jakichkolwiek obiektów do wnętrza urządzenia.
- Nigdy nie napełniaj urządzenia wodą w większym stopniu niż do oznaczonego maksymalnego poziomu wody.
- Przed napełnianiem zbiornika wodą odłącz urządzenie od zasilania.
- Przed przystąpieniem do napełniania zbiornika wodą wyciągnij wtyczkę przewodu sieciowego z gniazdka.
- Po użyciu opróżnij zbiornik z wodą.
- Ustawiając urządzenie na podstawie sprawdź czy powierzchnia na której ustawia się podstawę jest stabilna.
- Urządzenie wytwarza duże ilości gorącej pary, do obsługi zawsze używaj rękawicy kuchennej w celu uniknięcia poparzenia. Pokrywę urządzenia zawsze podnoś po woli, w taki sposób by strumień pary skierować w inną stronę niż stoisz.
- Upewnij się, że pojemniki zostały ułożone na urządzeniu w odpowiedni sposób, są dobrze dopasowane i całość jest stabilna.
- Przed demontażem upewnij się, że urządzenie całkowicie ostygło.
- Nie należy przenosić urządzenia zawierającego gorącą żywność.
- Pod żadnym pozorem nie należy dotykać komory parowej, jest ona bardzo gorąca.
- Podczas procesu gotowania nie wkładaj rąk do urządzenia, w celu sprawdzenia temperatury wyciągnij żywność za pomocą długiej łyżki lub widelca, nie pochylaj się nad urządzeniem w czasie pracy.
- Nie używaj urządzenia w pobliżu ścian lub szafek, gorąca para może uszkodzić powierzchnie.
- Nie używaj urządzenia bez zamontowanych wszystkich elementów.
- Urządzenie wytwarza wysoką temperaturę, zachowaj wszelkie szczególne środki ostrożności podczas pracy z urządzeniem.
- Przed czyszczeniem urządzenia odłącz je od zasilania i poczekaj aż całkowicie ostygnie.
- Urządzenie służy do gotowania żywności na parze, nie używaj urządzenia do innych celów.
- Zaden z elementów zestawu nie nadaje się do mycia w zmywarce.
- Nie dodawaj do wody żadnych dodatków takich jak, cukier, sól, pieprz, przypraw, wina, oliwy i innych tego typu dodatków. Może to spowodować uszkodzenie urządzenia.

dawać trwałe uszkodzenie urządzenia.

- Uwaga: istnieje ryzyko poparzenia się wydostającą się parą. Zachowaj wszelkie środki ostrożności podczas użytkowania urządzenia.
- Wymagania elektryczne: Należy sprawdzić, czy napięcie podane na tabliczce znamionowej odpowiada parametrom zasilania elektrycznego w domu, przy czym zasilanie to musi być oznaczone jako ~ (prąd przemienny).



To urządzenie jest oznaczone zgodnie z Dyrektywą Europejską 2012/19/UE oraz polską Ustawą o zużytych sprzęcie elektrycznym i elektronicznym symbolem przekreślonego kontenera na odpady. Takie oznakowanie informuje, że sprzęt ten, po okresie jego użytkowania, nie może być umieszczany łącznie z innymi odpadami pochodzącymi z gospodarstwa domowego.

Użytkownik jest zobowiązany do oddania go prowadzącym zbieranie zużytego sprzętu elektrycznego i elektronicznego. Prowadzący zbieranie, w tym lokalne punkty zbiórki, sklepy oraz gminne jednostki, tworzą odpowiedni system umożliwiający oddanie tego sprzętu.

Właściwe postępowanie ze użytym sprzętem elektrycznym i elektronicznym przyczynia się do uniknięcia szkodliwych dla zdrowia ludzi i środowiska naturalnego konsekwencji, wynikających z obecności składników niebezpiecznych oraz niewłaściwego składowania i przetwarzania takiego sprzętu.

DANE TECHNICZNE:

Model - PT 4011

Napięcie znamionowe - 220-240V~, 50Hz

Moc znamionowa - 1510-1800 W

Wyświetlacz - TAK / LCD

Przewód zasilający - ~ 1 m

Automatyczne programy gotowania - TAK / 6

Regulator czasowy - TAK / 1-99 min

Automatyczne podtrzymanie temperatury - TAK

Czujnik poziomu wody - TAK

Pojemnik na wodę - 1,6 l

Ilość pojemników - 2

Miśa na ryż lub zupę - TAK

Zabezpieczenie przed przegrzaniem - TAK

WYPOSAŻENIE I BUDOWA URZĄDZENIA:

1. Pokrywa
2. Separator
3. Naczynie na ryż/zupę
4. Górny pojemnik
5. Separator
6. Dolny pojemnik
7. Taca ociekowa z aromatyzерem
8. Dyfuzor pary
9. Uchylny dozownik wody
10. Pojemnik na wodę
11. Korpus urządzenia
12. Przycisk prawego menu
13. Start/pauza
14. Przycisk lewego menu
15. Wydłużenie czasu pracy - Timer (+)
16. Skrócenie czasu pracy - Timer (-)
17. Włącznik/wyłącznik urządzenia
18. Wyświetlacz LCD

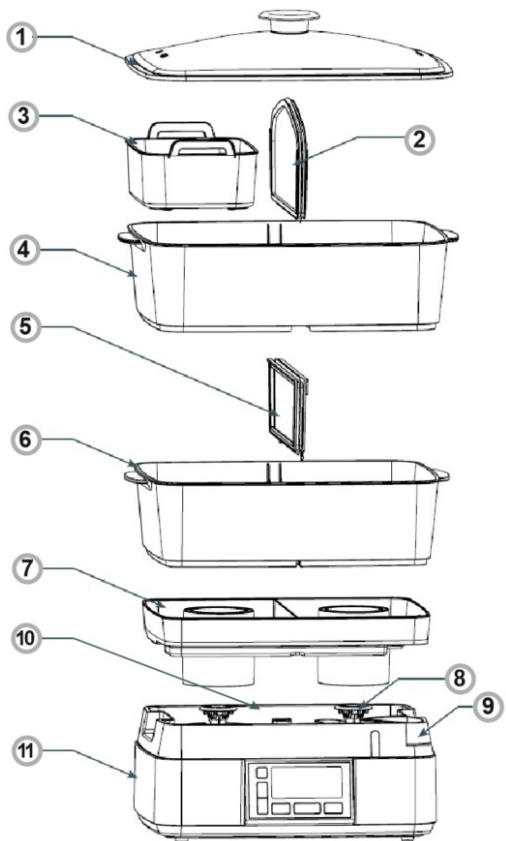

PRZED PIERWSZYM UŻYCIEM:

1. Rozpakuj urządzenie i sprawdź czy zestaw zawiera wszystkie akcesoria.
2. Usuń wszelkie folie i taśmy zabezpieczające.
3. Wszystkie elementy zestawu (oprócz zbiornika na wodę) umyj ciepłą wodą z dodatkami delikatnego detergentu, następnie wytrzyj je do sucha ściereczką.
4. Zbiornik na wodę przetrzyj wilgotną ściereczką, następnie dokładnie go osusz.

GOTOWANIE:



1. Umieść urządzenie na płaskiej stabilnej powierzchni.
2. Przy pomocy własnego naczynia nalej odpowiednią ilość wody do zbiornika, nie przekraczaj maksymalnego poziomu wody w zbiorniku. W zależności od metody napełniania zbiornika zwróć uwagę na pozycję "MIN" oraz "MAX", zaznaczone są wewnątrz zbiornika oraz na wlewie wody.
3. Umieść tacę ociekową na korpusie urządzenia i upewnij się, że oba elementy są stabilne.



4. W zależności od ilości żywności, którą chcesz przygotować, umieść odpowiednią ilość pojemników z żywnością w odpowiedniej kolejności. Sprawdź, czy cała konstrukcja jest stabilna. Zachowaj zasadę, by potrawy, które są większe i potrzebują więcej czasu na przygotowanie znajdowały się w najniższym pojemniku.

Po obu stronach tacy ociekowej znajdują się siateczki, na których możesz umieścić świeże lub suszone zioła do wzbogacenia żywności.



5. Podłącz urządzenie do zasilania, urządzenie automatycznie przejdzie w stan czuwania, na ekranie zapalą się wszystkie symbole i wyda sygnał akustyczny "biip". Urządzenie będzie gotowe do ustawienia odpowiedniego programu.

6. Ustaw odpowiedni program a następnie aby rozpocząć gotowanie naciśnij przycisk .

7. W ciągu 30 sekund urządzenie zacznie produkować parę, na wyświetlaczu urządzenia zacznie migotać symbol , rozpocznie się odliczanie do zakończenia pracy urządzenia minuta po minucie, aż do pojawienia się na wyświetlaczu symbolu .

8. Kiedy proces gotowania na parze dobiegnie końca, rozlegnie się dwukrotny sygnał akustyczny "biip" i urządzenie przejdzie automatycznie do funkcji podtrzymania ciepła. Funkcja ta trwa około 20 minut. Funkcja podtrzymania ciepła będzie sygnalizowana symbolem  na wyświetlaczu, rozpocznie się odliczanie do zakończenia trwania funkcji podtrzymania ciepła, do pojawienia się symbolu . Zakończenie tej funkcji zostanie zasignalizowane pięciokrotnym sygnałem akustycznym "biip", urządzenie po jednej minucie od sygnału wyłączy się automatycznie.

9. Używając rękawic kuchennych lub ręcznika ostrożnie unieś pokrywę, zachowaj szczególną ostrożność gdyż podniesienie pokrywy jest równoznaczne z uwolnieniem dużej ilości pary skumulowanej wewnątrz pojemników.

Podczas procesu gotowania na parze można dodawać lub redukować czas pracy przy pomocy przycisków  i , podczas działania funkcji podtrzymania ciepła regulacja czasu również jest możliwa. Podczas pracy urządzenia po naciśnięciu przycisku START/PAUZA możliwe jest wstrzymanie pracy urządzenia. Całkowite wyłączenie zadanego programu jest możliwe po naciśnięciu przycisku START/PAUZA a następnie przycisku włącznik/wyłącznik.

KILKA POTRAW W JEDNYM CZASIE:



Urządzenie posiada dwa niezależne dyfuzory pary. Mogą pracować pojedynczo lub oba w tym samym czasie, możesz dla każdego z nich ustawić inny program gotowania, z różnymi czasami pracy.

USTAWIENIE PRACY DLA JEDNEJ ZE STRON URZĄDZENIA:





Podłącz urządzenie do zasilania, urządzenie automatycznie przejdzie w stan czuwania, na ekranie zapalą się wszystkie symbole i wyda sygnał akustyczny "biip". Urządzenie będzie gotowe do ustawienia odpowiedniego programu:



USTAWIENIE PROGRAMU GOTOWANIA:

Urządzenie posiada 7 niezależnych programów, 6 programów gotowania i keep warm (podtrzymanie ciepła). Aby zmienić program użyj przycisku  lub , każda zmiana programu będzie zasignalizowana sygnałem akustycznym "biip" oraz odpowiednim symbolem na wyświetlaczu urządzenia:



Program	Symbol wyświetlacza	Czas gotowania (min.)
Jajka		12
Ryby		15
Warzywa		20

Mięso		30
Kurczak		35
Ryż		40
Podtrzymanie ciepła		10

USTAWIENIE PRACY DLA OBU STRON URZĄDZENIA:

Podłącz urządzenie do zasilania, urządzenie automatycznie przejdzie w stan czuwania, na ekranie zapalą się wszystkie symbole i wyda sygnał akustyczny "biip". Naciśnij i przytrzymaj lewy przycisk  przez kilka sekund, na wyświetlaczu pojawią się symbole potrawy po obu stronach:





Aby zmienić czas przygotowywania potrawy, naciśnij kilkakrotnie przycisk  lub , następnie naciśnij , aby rozpocząć gotowanie.

Jeżeli czas gotowania po obu stronach jest taki sam, urządzenie rozpocznie pracę (jak powyżej). Jeżeli czas po obu stronach różni się od siebie (ustawione inne potrawy), najpierw rozpocznie pracę strona, na której jest ustawiony dłuższy czas. W momencie wyrównania się obu czasów, druga strona rozpocznie pracę. W ten sposób potrawy będą gotowe w tym samym czasie.

USTAWIENIE FUNKCJI PODTRZYMANIA CIEPŁA:



Funkcja podtrzymywania ciepła uruchamia się automatycznie po zakończeniu programu gotowania. Można ją również ustawić ręcznie. Po wybraniu funkcji podtrzymywania ciepła na wyświetlaczu pojawi się odpowiedni symbol oraz czas, który pozostał do wyłączenia funkcji. Po zakończeniu funkcji na wyświetlaczu pojawi się  oraz rozlegnie się pięciokrotny sygnał akustyczny "biip", urządzenie po 1 minucie wyłączy się automatycznie.

WŁASNE USTAWIENIE CZASU PRACY URZĄDZENIA:

- Możesz ustawić własny czas pracy, minimalny czas pracy to 1 min, maksymalny to 99 min.
- Po uruchomieniu urządzenia według odpowiednich punktów instrukcji, po pojawieniu się domyślnych ustawień, za pomocą przycisków  i  ustaw odpowiedni czas pracy.
- Po wybraniu odpowiedniego czasu naciśnij przycisk  aby rozpocząć proces gotowania.

Uwaga: Aby uruchomić obie strony urządzenia przytrzymaj lewy przycisk  przez kilka sekund przed zmianą czasu.

FUNKCJA AUTOWYŁĄCZENIA:

- Urządzenie wyłączy się automatycznie jeżeli jest podłączone do zasilania i nie jest używane (znajduje się w stanie czuwania). Autowylączenie nastąpi po ok. 1 minucie beczynności, zostanie to zasignalizowane akustycznie.
- Autowylączenie następuje również po zakończeniu procesu gotowania wraz z funkcją podtrzymania ciepła.
- Funkcja autowylączenia aktywuje się również po wybraniu programu pracy lub zadeklarowaniu czasu pracy w momencie gdy nie zatwierdzisz programu przyciskiem .
- Aby wznowić pracę urządzenia naciśnij przycisk .

NAPEŁNIANIE ZBIORNIKA WODĄ:

- Podczas procesu gotowania na parze należy co jakiś czas uzupełniać zbiornik na wodę.
- Dolewaj wody do zbiornika gdy tylko jej poziom w zbiorniku zbliży się do pozycji "MIN" na wlewie wody.
- Zbyt mała ilość wody w zbiorniku będzie sygnalizowana akustycznie, dodatkowo na wyświetlaczu pojawi się pulsujący symbol .
- Po napełnieniu zbiornika odpowiednią ilością wody zniknie sygnał akustyczny oraz symbol z wyświetlacza.

CZYSZCZENIE I KONSERWACJA:

1. Przed czyszczeniem urządzenia, upewnij się, że jest odłączone od zasilania i że zupełnie ostygło.
2. Nie zanurzaj zbiornika na wodę w wodzie lub innej cieczy, wewnątrz myj ściereczką z dodatkiem delikatnego detergentu. Powierzchnie zewnętrzne zbiornika na wodę przetrzyj mokrą ściereczką. Całość dokładnie osusz.
3. Do mycia pozostałych elementów nie używaj ostrych proszków oraz ściernych środków myjących. Używaj delikatnego detergentu i ciepłej wody.
4. Żaden z elementów zestawu nie nadaje się do mycia w zmywarce.
5. Każdy z elementów zestawu należy myć po każdym użyciu.
6. Zwróć szczególną uwagę na umycie zbiornika na wodę w okolicach dyfuzora oraz znajdującego się obok czujnika pływakowego - zanieczyszczony czujnik pływakowy może sygnalizować zbyt małą ilość wody, pomimo że fizycznie w zbiorniku znajduje się wystarczająca jej ilość.

ODKAMINIOWANIE URZĄDZENIA:

1. Regularne odkaminiowanie urządzenia przedłuża jego żywotność.
2. Po każdym 15 godzinach gotowania (tylko gotowanie przy użyciu pary, funkcja podtrzymania ciepła nie wlicza się do tego czasu) na wyświetlaczu urządzenia pojawi się symbol  przypominający o konieczności odkaminiowania urządzenia.
3. Po zakończeniu działającego programu w celu odkaminiowania urządzenia postępuj według poniższych kroków:
 - Napełnij zbiornik wody do pozycji oznaczonej jako "MAX" białym octem, do tego celu nie używaj innych środków chemicznych ani innych substancji.
 - Umieść wszystkie elementy wchodzące w skład zestawu według odpowiednich punktów instrukcji.
 - Podłącz urządzenie do zasilania.
 - Ustaw czas gotowania na 25 minut, jeżeli gotujący się biały ocet będzie wypływał poza urządzenie, wyłącz parowar, poczekaj aż ostygnie i zredukuj ilość octu w zbiorniku.
 - Po zakończeniu odkaminiowania należy kilkakrotnie włączyć proces gotowania, wymieniając wodę co 5 minut na nową w celu pozbycia się zapachu octu.

SAFETY INSTRUCTIONS FOR USE

Note! To reduce the risk of fire, electric shock or personal injury, read this manual carefully before using the appliance.

- Children do not realize the dangers that can arise when using electrical appliances; therefore keep the kettle out of reach of children.
- Do not immerse the body of the appliance in water or other liquids. Immersing in water may cause an electric shock.
- If water spills on the external components of the appliance, dry it thoroughly before switching back on.
- Do not use the appliance if it shows any signs of damage to the power cord, or if the appliance has been dropped on the floor.
- After use, always pull out the plug from the socket, and also in case of any malfunction or before cleaning.
- When pulling out the plug from the wall outlet, never pull by the cord, only the plug, holding the socket with your other hand.
- This is a class I electrical shock protection appliance, and therefore power outlet to which it is connected to must be equipped with grounding pin.
- Do not attempt to remove any parts of the housing.
- To prevent damage to the power cord, do not place it over sharp edges or close to hot surfaces.
- Do not expose the appliance to rain or humidity, and do not use it outdoors. Do not operate the appliance with wet hands.
- If the power cord or plug is damaged, it should be replaced by a professional repair shop in order to avoid hazard.
- Never leave the appliance plugged in to power without supervision.
- This appliance is not intended for use by persons (including children) with physical, mental or sensory handicaps, or by persons inexperienced or unfamiliar with the appliance, unless under supervision or in accordance with the instructions as communicated to them by persons responsible for their safety. Children shall not play with the appliance.
- Using attachments that were not supplied with the product may cause damage to the appliance.
- Before use, extend and straighten the power cord.
- Do not use an extension cord which does not meet the applicable electrical standards and regulations.
- Do not attempt to remove any parts of the housing or insert any objects into the appliance.
- Never fill the appliance with water above the maximum level indicated.
- Disconnect the appliance from the power supply be-

fore adding water to the reservoir.

- Unplug the appliance from the wall socket before adding water to the reservoir.
- Empty the water reservoir after use.
- When placing the appliance on a base, make sure it is stable.
- The appliance generates a large amount of hot steam during operation. Always use oven mitts to avoid burns. Always pick up the lid slowly making sure steam will escape away from you.
- Make sure the baskets are stacked on the appliance correctly, fit well and are stable.
- Before taking the appliance apart, make sure it has cooled down completely.
- Do not move the appliance containing hot food.
- Under no circumstances should you touch the steam chamber — it is very hot.
- During cooking do not reach into the appliance. To check the temperature take the food out with a long spoon or fork. Do not lean over the appliance during operation.
- Do not use the appliance near furniture, as hot steam can damage the surfaces.
- Do not use the appliance when not fully assembled.
- The appliance generates heat. Be cautious when using the appliance.
- Unplug the appliance from the power outlet and wait until it cools down before

cleaning.

- The appliance is designed for cooking food — do not use it for any other purpose.
- Appliance components are not suitable for washing in the dishwasher.
- Do not add to the water any sugar, salt, pepper, spices, wine, olive oil and other such additives. This can irreversibly damage the appliance.
- Warning: there is a risk of burns from escaping steam. Observe all safety precautions when using the appliance.
- Electrical requirements: Make sure that the voltage indicated on the nameplate corresponds to that of your home electrical mains. Alternating current must be used, typically marked ~.



In accordance with European Directive 2012/19/EU and Polish legislation regarding used electrical and electronic goods, this appliance is marked with the symbol of the crossed-out waste container. This marking indicates that the appliance must not be disposed of together with other household waste after it has been used.

The user is obliged to hand it over to waste collection centre collecting used electrical and electronic goods. The collectors, including local collection points, shops and local authority departments provide recycling schemes.

Proper handling of used electrical and electronic goods helps avoid environmental and health hazards resulting from the presence of dangerous components and the inappropriate storage and processing of such goods.

SPECIFICATION:

Model - PT 4011
Rated voltage - 220-240V~, 50Hz
Rated power - 1510-1800 W
Display - YES - LCD
Power cord - ~1 m
Automatic cooking programmes - YES / 6
Time control - YES / 1-99 min
Automatic keep food warm - YES
Water level sensor - YES
Water reservoir - 1.6 L
Number of baskets - 2
Rice or soup bowl - YES
Overheating protection - YES

FEATURES AND COMPONENTS

1. Lid
2. Divider
3. Rice / soup dish
4. Top basket
5. Divider
6. Lower basket
7. Drip tray with flavour infuser

8. Steam diffuser
9. Tiltable water dispenser
10. Water reservoir
11. Motor unit
12. Right menu button
13. Start/Pause
14. Left menu button
15. Extend Cooking Time - Timer (+)
16. Reduce Cooking Time - Timer (-)
17. Power on / off
18. LCD display

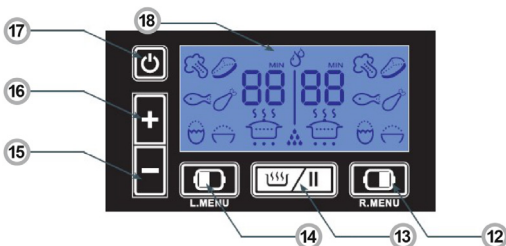
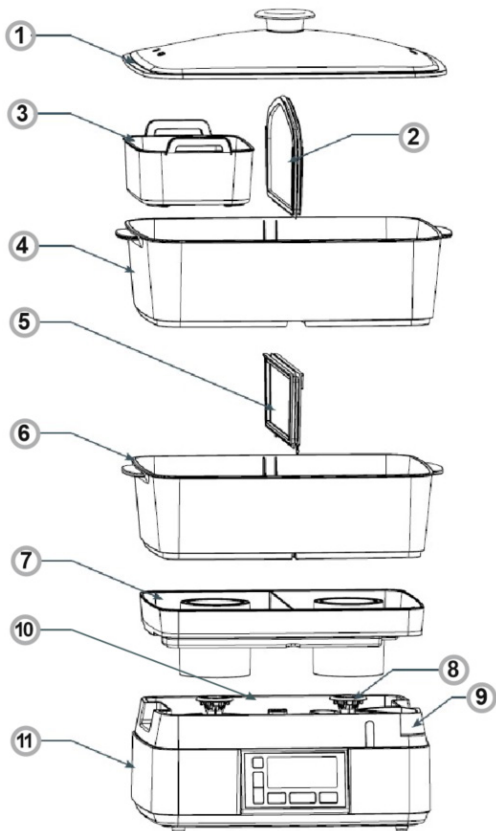

BEFORE FIRST USE:

1. Unpack the appliance and check if the kit contains all the accessories.
2. Remove any protective film and tape.
3. Wash all elements (except the base unit with water reservoir) in warm water and mild detergent, then wipe dry with a cloth.
4. Wipe the base unit with a damp cloth, then dry thoroughly.

COOKING:

1. Place the appliance on a stable, flat surface.
2. Pour enough water into the reservoir. Do not exceed the maximum water level in the reservoir. Depending on the method of filling pay attention to the "MIN" and "MAX" marks inside the reservoir and the water inlet.
3. Place the drip tray with flavour infuser in the appliance and make sure that it is installed firmly in place.
4. Depending on the amount of food you want to cook, place the desired number of baskets with food in the preferred order. Make sure the assembled appliance is stable. Place larger items of food that will take more time to cook in the bottom basket. There is strainer in the drip tray where you can add fresh or dried herbs to infuse flavour and enrich your healthy food.
5. Connect the appliance to the power supply. The appliance will be in standby mode. The display will light up with all the symbols, and you will hear a beep. The appliance is ready to set the cooking programme.
6. Set the desired programme and then press .
7. Within 30 seconds, the appliance will produce steam, the symbol will flash on the display. Timer will start countdown and when programme ends the symbol will be displayed.
8. When cooking programme ends you will hear two beeps and the appliance will start to keep food warm. This takes about 20 minutes. The keep food warm symbol is shown on the display, the timer countdown starts until is shown. You will then hear five beeps and the appliance will turn off after one minute.
9. Using oven mitts or a towel gently lift the lid. Use caution because a large amount of steam accumulated inside the baskets will be released.

While steam cooking you can add or reduce the cooking time using the and buttons. You can also adjust time in keep food warm mode. Press START / PAUSE to pause the programme while steam cooking. To end a programme press START / PAUSE button and then On/Off switch.

COOK MULTIPLE DISHES:

The appliance features two independent steam baskets. You can use steam baskets separately or simultaneously, setting distinct cooking programmes and durations for each.

COOK USING ONE STEAM BASKET



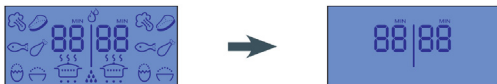

Connect the appliance to the power supply. The appliance will be in standby mode. The display will light up with all the symbols, and you will hear a beep. The appliance is ready to set the cooking programme.



SET A COOKING PROGRAMME:

The appliance features 7 programmes, 6 cooking programs and keeping warm. Press or to select a programme. You will hear a beep and appropriate symbol will be displayed:



Programme	Symbol shown on the display	Cook Time [min]
Egg		12
Fish		15
Vegetables		20

Meat		30
Chicken		35
Rice		40
Keep food warm		10

COOK USING TWO STEAM BASKETS

Connect the appliance to the power supply. The appliance will be in standby mode. The display will light up with all the symbols, and you will hear a beep. Press and hold the left button  for a few seconds, the food symbols for both baskets will appear on the display:





To adjust the cooking time press  /  repeatedly, then press  to start cooking.

If the cooking time for both baskets is the same, the appliance will start cooking (as above). If different cooking times are required for each basket, the basket with the longer cooking time will start first. The other basket will begin cooking at the appropriate moment to ensure both baskets finish cooking simultaneously. Both dishes will be ready at the same time.

USE THE KEEP FOOD WARM FUNCTION:



The keep food warm function activates automatically at the end of the cooking programme. It can also be set manually. When you select the keep food warm function, the relevant indicator will appear on the display and the time remaining until the function is turned off. At the end of the programme  will be shown on the display, you will hear five beeps and the appliance will turn off after 1 minute.

CUSTOM COOKING TIME:

1. You can set custom cooking time from 1 minute to 99 minutes.
2. When you start the appliance with default settings, adjust cooking time using the  and  buttons.
3. When you select the desired cooking time press  to start the cooking process.

Note! To cook with both sides of the appliance, hold down the left button  for a few seconds before adjusting the time.

THE AUTO OFF

1. The appliance turns off automatically when it is plugged in and not in use (standby mode). The appliance will turn off after about 1 minute of inactivity and you will hear a beep.
2. The appliance will also turn off after the keep food warm function completes.
3. The appliance will auto power off when you select a programme, set the off-timer but do not confirm by pressing the  button.
4. To resume cooking, press .

FILL THE WATER RESERVOIR

1. You need to periodically add water during steam cooking.
2. Add water to the reservoir when water level approaches the "MIN" level at the water inlet.
3. When there is not enough water in the reservoir you will hear a beep and the flashing symbol  will be shown on the display.
4. When you add more water the beeping will stop and the symbol will be turned off.

CLEANING AND CARE:

1. Before cleaning, make sure the appliance is disconnected from the power source and has cooled completely.
2. Do not immerse the base unit in water or other liquid. Wash the interior with a cloth and a little mild detergent. Wipe the external base unit surfaces with a damp cloth. Wipe dry.
3. Do not use abrasive powder detergents to clean the appliance components. Use a mild detergent and warm water.

4. Appliance components are not suitable for washing in the dishwasher.

5. Always wash all appliance elements after use.

6. Pay particular attention to clean the base unit around the diffuser and the float sensor — dirty float sensor may indicate low water level although there is enough water in the tank.

DESCALE THE APPLIANCE

1. Regular descaling prolongs the appliance life.
2. After every 15 hours of steam cooking (steaming only, keeping food warm does not count) the  will be displayed to remind you to descale the appliance.
3. Follow these steps to descale the appliance once you finish steam cooking:
 - Add white vinegar in the water reservoir to the "MAX" mark. Do not use any chemicals or other substances.
 - Assemble the appliance according to the relevant instructions.
 - Plug the appliance into a power outlet.
 - Set the cooking time to 25 minutes. If white vinegar starts to boil over, turn off the appliance, allow it to cool and reduce the amount of vinegar in the reservoir.
 - After descaling, initiate the cooking process multiple times, changing the water every 5 minutes to eliminate the vinegar odour.

POKYNY K BEZPEČNÉMU POUŽÍVÁNÍ

Upozornění! Abyste snížili riziko požáru, úrazu elektrickým proudem nebo zranění, před použitím zařízení si pečlivě přečtěte tento návod.

- Děti si neuvědomují nebezpečné situace, které mohou vzniknout v průběhu používání elektrických zařízení, proto tato zařízení přechovávejte mimo dosah dětí.
- Neponořujte tělo zařízení do vody nebo jiných tekutin. Ponoření do vody může způsobit úraz elektrickým proudem.
- V případě, že dojde k zalití vnějších dílů zařízení vodou, důkladně je osušte před opětovným připojením zařízení k síti.
- Nepoužívejte zařízení, pokud jeví jakékoli známky poškození napájecího kabelu nebo pokud zařízení spadlo na zem.
- Po použití vždy vytáhněte zástrčku ze zásuvky a také v případě jakéhokoliv neodpovídajícího působení a před čištěním.
- Při vytahování zástrčky z nástěnné zásuvky nikdy netáhněte za kabel, ale pouze za zástrčku a zároveň přidržujte druhou rukou síťovou zásuvku.
- Spotřebič je zařízením vyrobeným v I. třídě ochrany před úrazem a proto napájecí zásuvka, ke které bude připojená, musí být bezpodmínečně vybavená ochranným kolíkem.
- Nepokoušejte se odstranit žádné části krytu.
- Abyste zabránili poškození napájecího kabelu, nepokládejte jej na ostré hrany ani v blízkosti horkých povrchů.
- Nevystavujte zařízení dešti nebo vlhkosti a nepoužívejte zařízení venku. Zařízení neobsluhujte mokřýma rukama.
- Pokud se napájecí kabel nebo zástrčka poškodí, nechte je vyměnit ve specializovaném servisu, aby nedošlo k ohrožení.
- Nikdy nenechávejte zařízení připojené k síti bez dohledu.
- Toto zařízení není určeno pro používání osobami (včetně dětí) s omezenými fyzickými, smyslovými nebo duševními schopnostmi, ledaže budou pod dohledem nebo byly poučeny o používání zařízení osobami zodpovědnými za jejich bezpečnost. Dohlédněte na děti, aby si nehrály se zařízením.
- Používání příslušenství, které nebylo dodáno s výrobkem, může poškodit zařízení.
- Před použitím rozviňte a narovnejte síťový kabel.
- Nepoužívejte prodlužovací kabel, který nesplňuje platné normy a elektrické předpisy.
- Nežkoušejte odstraňovat žádnou část krytu anebo vkládat jakýkoliv objekt dovnitř zařízení.

- Nikdy nenaplňujte zařízení vodou více než do označené maximální hladiny vody.
- Před naplňováním nádrže vodou odpojte zařízení od napájení.
- Před přistoupením do naplňování nádrže vodou vytáhněte zástrčku ze zásuvky.
- Po použití vyprázdněte nádrž s vodou.
- Ustavujíc zařízení na podstavci zkontrolujte, zda povrch na kterém je umístěn podstavec je stabilní.
- Zařízení vytváří velké množství horké páry, k obsluze vždy používejte kuchyňskou rukavici pro vyhnutí se opaření. Víko zařízení vždy zdvihejte pomalu, a takovým způsobem aby proud páry nasměrovat v jinou než Vaši stranu.
- Přesvědčte se, že nádržky byly umístěné na zařízení příslušným způsobem, jsou dobře připasované a celek je stabilní.
- Před demontáží se přesvědčte, že zařízení úplně vychladlo.
- Nepřenášejte zařízení obsahující horký pokrm.
- V žádném případě nedotýkejte parní komoru, velmi horká.
- V průběhu procesu vaření nevkládejte ruce do zařízení, pro kontrolu teploty vytáhněte pokrm pomocí dlouhé lžice nebo vidličky, nenaklánějte se nad zařízením v průběhu práce.
- Nepoužívejte zařízení poblíž stěn nebo skříní, horká pára může poškodit povrch.
- Nepoužívejte zařízení bez všech namontovaných elementů.
- Zařízení vytváří vysokou teplotu, dodržujte všechna bezpečnostní opatření v průběhu práce se zařízením.
- Před čištěním zařízení jej odpojte od napájení a počkejte až úplně vychladne.
- Zařízení slouží do vaření pokrmů na páře, nepoužívejte zařízení k jiným účelům.
- Žádný element soupravy není vhodný k mytí v myčce nádobí.
- Nepřidávejte do vody žádné dodatky jako: cukr, sůl, pepř, koření, víno, olej a jiné podobné dodatky. Může to způsobit trvalé poškození zařízení.
- Pozor: existuje riziko popaření se unikající párou. Zachovejte veškeré bezpečnostní prostředky v průběhu používání zařízení.
- Požadavky na elektrickou instalaci: Zkontrolujte, zda napětí uvedené na výkonovém štítku odpovídá parametrům elektrického napájení v domácnosti, přičemž toto napájení musí být označeno jako ~ (střídavý proud).



Toto zařízení je označeno v souladu s Evropskou směrnicí 2012/19/ES a polským zákonem o použitém elektrickém a elektronickém zařízení symbolem přeškrtnutého kontejneru na odpady. Toto označení znamená, že toto zařízení se po ukončení životnosti nesmí vyhazovat společně s jiným domácím odpadem.

Uživatel je povinen jej odevzdat do sběrný použitých elektrických a elektronických zařízení. Provádějí sběr, v tom místní sběrná místa, obchody a obecní úřady, tvoří systém umožňující odevzdávání těchto zařízení.

Příslušné nakládání s použitým elektrickým a elektronickým zařízením zabráňuje negativním následkům pro lidské zdraví a životní prostředí, vznikajícím z přítomnosti nebezpečných složek a nesprávného skladování a užitkování takových zařízení.

TECHNICKÉ ÚDAJE:

Model - PT 4011

Jmenovité napětí - 220-240V~, 50Hz

Jmenovitý výkon - 1510-1800 W

Displej - ANO / LCD

Napájecí kabel - ~1m

Automatické programy vaření - ANO / 6

Časovač - ANO / 1-99 min

Automatické udržování teploty - ANO

Snímač hladiny vody - ANO

Nádoba na vodu - 1,6l

Počet nádob - 2

Miska na rýži nebo polévku - ANO

Ochrana proti přehřátí - ANO

VYBAVENÍ A KONSTRUKCE ZAŘÍZENÍ:



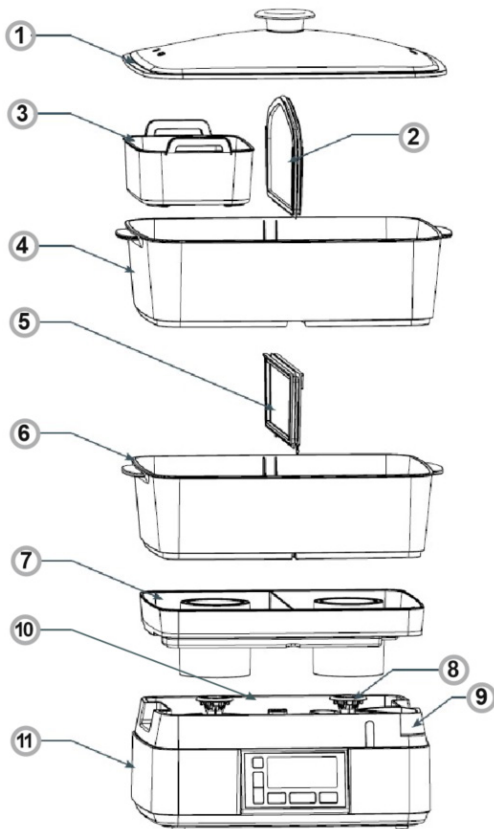



1. Kryt
2. Oddělovač
3. Nádoba na rýži/ polévku
4. Horní nádoba
5. Oddělovač
6. Spodní nádoba
7. Odpávací miska s aromatizérem
8. Parní difuzér
9. Výklopný dávkovač vody
10. Nádržka na vodu
11. Tělo zařízení
12. Pravé tlačítko nabídky
13. Start / Pauza
14. Levé tlačítko nabídky
15. Prodloužení času práce - časovač (+)
16. Zkrácení času práce - časovač (-)
17. Spínač/vypínač zařízení
18. LCD displej



PŘED PRVNÍM POUŽITÍM:

1. Vybalte zařízení a zkontrolujte zda souprava obsahuje veškeré příslušenství.
2. Odstraňte veškeré folie a zabezpečující pásky.
3. Všechny elementy soupravy (mimo nádrže na vodu) umyjte teplou vodou s dodatkem jemného detergentu, poté je vytřete utěrkou do sucha.
4. Nádrž na vodu přetřete vlhkou utěrkou, poté ji důkladně osušte.

VAŘENÍ:

1. Umístěte zařízení na plochém stabilním povrchu.
 2. Pomocí vlastní nádoby nalijte příslušné množství vody do nádrže, nepřekračujte maximální hladinu vody v nádobě. V závislosti od metody naplňování nádrže věnujte pozornost na polohu "MIN" a "MAX", jsou označeny uvnitř nádrže a na vtoku vody.
 3. Umístěte odpávací misku na tělo stroje a ujistěte se, že jsou obě části stabilní.
 4. V závislosti na množství pokrmu, který chcete připravit, umístěte odpovídající počet nádob na jídlo ve odpovídajícím pořadí. Zkontrolujte, zda je celá konstrukce stabilní. Zachovejte zásadu, aby pokrmy, které jsou větší a potřebují více času na přípravu se nacházely v nejnižší nádrže.
 5. Připojte zařízení k napájení, zařízení automaticky přejde do pohotovostního stavu, na displeji se rozsvítí všechny symboly a zazní akustický signál "biip". Zařízení bude připraveno k nastavení odpovídajícího programu.
 6. Nastavte odpovídající program a následně stiskněte tlačítko  pro zahájení vaření.
 7. V průběhu 30 sekund zařízení začne produkovat páru, na displeji zařízení začne blikat symbol  , začne se odpočítávání do zakončení práce zařízení minuta po minutě, až dokud se na displeji nezobrazí symbol .
 8. Když proces vaření na páře doběhne ke konci, zazní dvakrát akustický signál "biip" a zařízení automaticky přejde do funkce udržování tepla. Tato funkce trvá přibližně 20 minut. Funkce udržování tepla bude signalizované symbolem  na displeji, začne se odpočítávání do zakončení trvání funkce udržování tepla, do ukázaní se symbolu  . Zakončení této funkce bude signalizované pětinasobným akustickým signálem "biip", zařízení se po jedné minutě od signálu automaticky vypíná.
 9. Používající kuchyňské rukavice nebo ručičky opatrně zdvihněte víko, zachovejte mimořádnou opatrnost, jelikož zdvihnutí víka znamená uvolněním velkého množství páry sebrané uvnitř nádrže.
- V průběhu procesu vaření na páře je možné přidávat nebo redukovat čas práce při pomoci tlačítek  a  , v průběhu činnosti funkce udržování tepla je regulace času rovněž možná. V průběhu práce zařízení je po stlačení tlačítka START/PAUZA možné zastavení práce zařízení, Úplné vypnutí nastaveného programu je možné po stlačení tlačítka START /PAUZA a poté tlačítka zapínač /vypínač.

NĚKOLIK JÍDEL NAJEDNOU:

Zařízení má dva nezávislé parní difuzory. Mohou pracovat jednotlivě nebo oba současně, pro každý z nich můžete nastavit jiný program vaření, s různým časem práce.

NASTAVENÍ PRÁCE PRO JEDNU STRANU ZAŘÍZENÍ:

Připojte zařízení k napájení, zařízení automaticky přejde do pohotovostního stavu, na displeji se rozsvítí všechny symboly a zazní akustický signál "biip". Zařízení bude připraveno k nastavení odpovídajícího programu.

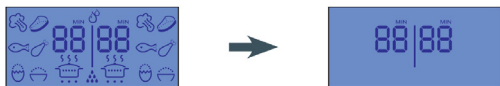

NASTAVOVÁNÍ PROGRAMU VAŘENÍ.

Zařízení má 7 nezávislých programů, 6 programů vaření a udržování teploty. Aby změnit program použijte tlačítko nebo , každá změna programu bude signalizovaná akustickým signálem "biip" a odpovídajícím symbolem na displeji zařízení:

Program	Symbol displeje	Čas vaření (min.)
Vejce		12
Ryby		15
Zelenina		20
Maso		30
Kuře		35
Rýže		40
Udržování teploty		10

NASTAVENÍ PRÁCE PRO OBĚ STRANY ZAŘÍZENÍ:

Připojte zařízení k napájení, zařízení automaticky přejde do pohotovostního stavu, na displeji se rozsvítí všechny symboly a zazní akustický signál "biip". Stiskněte a podržte levé tlačítko na několik sekund, na displeji se zobrazí symboly jídla na obou stranách:



Chcete-li změnit dobu vaření, stiskněte opakovaně tlačítka nebo a poté stiskněte pro zahájení vaření.

Pokud je doba vaření na obou stranách stejná, zařízení začne pracovat (jak je uvedeno výše). Pokud je čas na obou stranách různý (jsou nastaveny různé pokrmy), začne pracovat jako první strana s delším časem. Jakmile se oba časy vyrovnají, začne pracovat druhá strana. Tímto způsobem budou obě jídla hotová zároveň.

NASTAVENÍ FUNKCE UDRŽOVÁNÍ TEPLA

Funkce udržování teploty se spustí automaticky po skončení programu vaření. Je rovněž možné ruční nastavení. Po zvolení funkce udržování teploty se na displeji zobrazí příslušný symbol a doba zbývajících do vypnutí funkce. Po zakončení funkce se na displeji zobrazí a zazní pětinasobný akustický signál "biip", zařízení se po 1 minutě vypíná automaticky.

VLASTNÍ NASTAVENÍ ČASU PRÁCE ZAŘÍZENÍ

- Můžete nastavit vlastní čas práce, minimální čas práce je 1 min, maximální je 99 min.
- Po spuštění zařízení podle příslušných pokynů po zobrazení výchozího nastavení použijte tlačítka a nastavit vhodnou pracovní dobu.

3. Po zvolení odpovídajícího času stlačte tlačítko aby zahájil proces vaření.

Upozornění: Chcete-li spustit obě strany zařízení, podržte levé tlačítko na několik sekund, než změníte čas.

FUNKCE AUTOMATICKÉHO VYPÍNÁNÍ:

- Zařízení se vypíná automaticky jestliže je připojeno k napájení a není používáno (nachází se ve stavu bdění). Automatické vypnutí následuje po přibližně 1 minutě nečinnosti a je signalizováno akusticky.
- Autovypnutí následuje rovněž po zakončení procesu vaření spolu s funkcí udržování tepla.
- Funkce automatického vypnutí se aktivuje rovněž po zvolení programu práce nebo nastavení času práce v okamžiku kdy nepotvrdíte program tlačítkem .
- Pro obnovení práce zařízení stlačte tlačítko .

NAPLŇOVÁNÍ NÁDRŽKY VODY:

- V průběhu procesu vaření na páře je nutné občas doplnit nádrž na vodu.
- Dolévejte vodu do nádrže pokud se její hladina v nádrži přiblíží do polohy "MIN" na vtoku vody.
- Příliš malé množství vody v nádrži bude signalizované akusticky, navíc se na displeji zobrazí pulzující symbol .
- Po naplnění nádrže odpovídajícím množstvím vody zmizí akustický signál a symbol z displeje.

ČIŠTĚNÍ A UDRŽBA:

- Před čištěním zařízení, se přesvědčte, že je odpojeno od napájení a že úplně vychladlo.
- Neponořujte nádrže na vodu do vody nebo jiné kapaliny, vnitřek myjte utěrkou s dodatkem jemného detergentu. Vnější povrch nádrže na vodu přetřete mokrou utěrkou. Zařízení důkladně osušte.
- K mytí zbývajících elementů nepoužívejte brusné mycí přípravky. Používejte jemný detergent a teplou vodu.
- Žádný element soupravy není vhodný k mytí v myčce nádobí.
- Každý z elementů soupravy myjte po každém použití.
- Věnujte mimořádnou pozornost mytí nádrže na vodu v okolí difuzéru nacházejícího se vedle plovákového čidla – znečištěné plovákové čidlo může signalizovat příliš malé množství vody, mimo že se fyzicky v nádrži nachází dostačující množství.

ODSTRAŇOVÁNÍ KAMENE ZE ZAŘÍZENÍ:

- Pravidelné odstraňování kamene prodlužuje životnost zařízení.
- Po každých 15 hodinách vaření (pouze vaření při použití páry, funkce udržování tepla se do tohoto času nepočítá) se na displeji zařízení zobrazí symbol připomínající o nutnost odstraňování kamene ze zařízení.
- Po zakončení fungujícího programu s cílem odstraňování kamene postupujte následovně:
 - Naplňte nádrž vody do polohy označené jako "MAX" bílým octem, k tomuto cíli nepoužívejte jiné chemické přípravky.
 - Umístěte všechny elementy, které jsou součástí soupravy dle odpovídajících bodů návodu.
 - Zařízení připojte k napájení.
 - Dobu vaření nastavte na 25 minut, pokud bude vroucí bílý ocet vytékat z přístroje, vypněte parní hrnec, počkejte, až vychladne a snižte množství octa v nádobě.
 - Po odstranění vodního kamene spusťte několikrát proces vaření a každých 5 minut vyměňte vodu, abyste se zbavili octového zápachu.

POKYNY TÝKAJÚCE SA BEZPEČNÉHO POUŽÍVANIA

Pozor! Aby sa minimalizovalo riziko požiaru, úrazu elektrickým prúdom alebo zranenia osôb, pred použitím zariadenia si pozorne prečítajte tento návod.

- Deti si nedokážu predstaviť nebezpečenstvá, ktoré môžu vzniknúť v priebehu používania elektrických zariadení; preto prechovávajú tieto zariadenia mimo dosah detí.
- Korpus zariadenia neponárajte do vody alebo do inej kvapaliny. V prípade ponorenia do vody môže dôjsť k zásahu el. prúdom.
- V prípade, ak budú vonkajšie prvky zariadenia zaliate vodou, pred tým, než zariadenie opätovne pripojíte k el. napätiu, najprv ich dôkladne vysušte.
- Zariadenie v žiadnom prípade nepoužívajte, ak sa objavili akékoľvek príznaky poškodenia napájacieho kábla, alebo ak zariadenie spadlo na podlahu.
- Po použití, v prípade ak zariadenie nefunguje správne, alebo pred čistením, vždy vytiahnite zástrčku z el. zásuvky.
- Zástrčku nikdy nevyťahujte zo zásuvky ťahaním za napájací kábel, vždy jednou rukou chyťte zástrčku a druhou podržte el. zásuvku.
- Zariadenie je vyrobené v triede ochrany pred úrazom elektrickým prúdom I,

a preto musí byť zásuvka, do ktorej bude pripojené, bezpodmienečne vybavená ochranným kolíkom.

- Nepokúšajte sa odstrániť žiadnu časť plášťa.
- Aby ste predišli poškodeniu napájacieho kábla, neumiestňujte ho nad ostrými hranami, ani v blízkosti horúcich povrchov.
- Zariadenie nevystavujte na pôsobenie zrážok, ani ho nepoužívajte vonku. Zariadenie nepoužívajte, keď máte mokré ruky.
- Ak sa napájací kábel alebo zástrčka nejako poškodia, aby nedošlo k úrazu alebo nehode, môže ich vymeniť iba autorizovaný servis.
- Zariadenie pripojené k el. napätiu nikdy nenechávajte bez dozoru.
- Toto zariadenie nie je prispôbené na používanie osobami (vrátane detí) s obmedzenými fyzickými, senzorickými alebo psychickými schopnosťami alebo osobami s nedostatočnými skúsenosťami a znalosťou zariadenia, ibaže sú pod náležitým dozorom alebo boli poučené o spôsobe používania zariadenia osobami, ktoré zodpovedajú za ich bezpečnosť. Deti sa v žiadnom prípade nesmú so zariadením hrať.
- Následkom používania príslušenstva, ktoré nebolo dodané spolu s výrobkom, sa zariadenie môže poškodiť.
- Pred použitím rozviňte a vyrovnajte napájací kábel.

- Nepoužívajte predlžovacie káble, ktoré nespĺňajú príslušné normy a predpisy.
- Nepokúšajte sa odstrániť žiadnu časť plášt'a ani vkladat' akékoľvek predmety do vnútra zariadenia.
- Nikdy nenapĺňajte spotrebič väčším množstvom vody, ako je vyznačená maximálna hladina vody.
- Pred naplnením nádrže vodou odpojte spotrebič od elektrickej siete.
- Pred naplnením nádrže vodou odpojte sieťový kábel zo zásuvky.
- Po použití nádržku na vodu vyprázdnite.
- Pri umiestňovaní spotrebiča na základňu skontrolujte, či je povrch, na ktorom je základňa umiestnená, stabilný.
- Spotrebič vytvára veľké množstvo horúcej pary, pri manipulácii s ním vždy používajte kuchynskú rukavicu, aby ste sa nepopálili. Veko spotrebiča vždy zdvíhajte pomaly, aby prúd pary smeroval iným smerom, než kde stojíte.
- Uistite sa, že sú nádoby na spotrebiči umiestnené správnym spôsobom, že dobre sedia a že je prístroj stabilný.
- Pred demontážou sa uistite, že spotrebič úplne vychladol.
- Neprenášajte spotrebič s horúcimi potravinami.
- V žiadnom prípade sa nedotýkajte parnej komory, je veľmi horúca.
- Počas varenia nevkladajte do spotrebiča ruky, na kontrolu teploty vytiahnite jedlo dlhou lyžicou alebo vidličkou, počas prevádzky sa nad spotrebič nenakláňajte.
- Nepoužívajte spotrebič v blízkosti stien alebo skriniek, horúca para môže poškodiť povrchy.
- Nepoužívajte spotrebič bez všetkých namontovaných komponentov.
- Spotrebič generuje vysoké teploty, pri manipulácii so spotrebičom dodržiavajte všetky osobitné bezpečnostné opatrenia.
- Predtým, než začnete zariadenie čistiť, odpojte ho od el. napätia a počkajte, kým dostatočne vychladne.
- Spotrebič je určený na varenie potravín v pare, nepoužívajte ho na iné účely.
- Žiadny z komponentov súpravy nie je možné umývať v umývačke riadu.
- Do vody nepridávajte žiadne prísady, ako napríklad cukor, soľ, korenie, koreniny, víno, olej alebo iné podobné prísady. Môže to spôsobiť trvalé poškodenie spotrebiča.
- Upozornenie: hrozí nebezpečenstvo popálenia unikajúcou parou. Pri používaní spotrebiča dodržiavajte všetky bezpečnostné opatrenia.
- Elektrické požiadavky Skontrolujte, či parametre elektriky uvedené na výrobnom štítku zariadenia sa zhodujú s parametrami elektriky daného el. obvodu ku ktorému

je pripojená daná el. zásuvka ~ (striedavý prúd).



Toto zariadenie je v súlade s Európskou smernicou 2012/19/ES a so zákonom PR o opotrebovaných elektrických a elektronických zariadeniach označené symbolom prečiarknutého smetného koša. Tento symbol informuje, že toto zariadenie sa po opotrebovaní (skončení používania) nesmie vyhodíť do komunálneho odpadu.

Užívateľ je povinný zariadenie odovzdať v zbernom mieste opotrebovaných elektrických a elektronických zariadení. Subjekty, ktoré sa zaoberajú spracovaním opotrebovaných zariadení, tzn. miestne zberné miesta, obchody alebo jednotky štátnej správy, vytvárajú príslušný systém, ktorý každému umožňuje odovzdať takéto zariadenia. Vďaka správne mu zaobchádzaniu s opotrebovanými elektrickými a elektronickými zariadeniami nedochádza k únikom látok, ktoré sú škodlivé pre ľudské zdravie a pre životné prostredie, také látky sa nachádzajú v týchto zariadeniach, a v prípade nesprávneho skladovania alebo spracovania týchto zariadení môže dôjsť k úniku týchto látok.

TECHNICKÉ ÚDAJE:

Model - PT 4011

Menovité napätie - 220-240V~, 50Hz

Menovitý výkon - 1510-1800 W

Displej - ÁNO / LCD

Napájací kábel - ~ 1 m

Automatické programy varenia - ÁNO / 6

Časovač - ÁNO / 1 - 99 min.

Automatická podpora teploty - ÁNO

Snímač hladiny vody - ÁNO

Nádoba na vodu - 1,6 l

Počet nádob - 2

Nádoba na ryžu alebo polievku - ÁNO

Ochrana proti prehriatiu - ÁNO

VYBAVENIE A KONŠTRUKCIA SPOTREBIČA:

1. Kryt
2. Oddeľovač
3. Misa na ryžu/polievku
4. Horná nádoba
5. Oddeľovač
6. Spodný zásobník
7. Odkvapkávacia miska s aromatizátorom
8. Parný difúzor
9. Výklopný dávkovač vody
10. Nádoba na vodu
11. Korpus zariadenia
12. Právě tlačidlo ponuky
13. Štart/Pauza
14. Ľavé tlačidlo ponuky
15. Predĺženie prevádzkového času - časovač (+)
16. Skrátene prevádzkového času - časovač (-)
17. Spínač zapnutia/vypnutia zariadenia
18. LCD displej

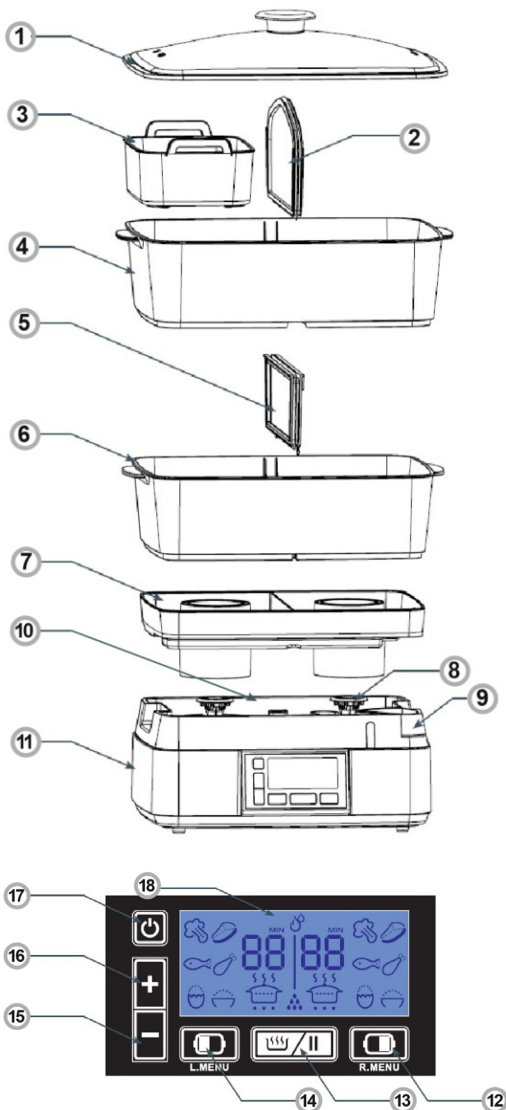

PRED PRVÝM POUŽITÍM:

1. Vybalte zariadenie a skontrolujte, či súprava obsahuje všetko príslušenstvo.
2. Odstráňte všetky ochranné fólie a pásky.
3. Umyte všetky časti súpravy (okrem nádržky na vodu) teplou vodou a jemným čistiacim prostriedkom, potom ich utrite do sucha handričkou.
4. Nádržku na vodu utrite vlhkou handričkou a potom ju dôkladne osušte.

VARENIE:



1. Spotrebič umiestnite na rovný stabilný povrch.
2. Pomocou vlastnej nádoby nalejte do nádržky správne množstvo vody, neprekračujte maximálnu hladinu vody v nádržke. V závislosti od spôsobu plnenia nádrže venujte pozornosť polohám „MIN“ a „MAX“, ktoré sú vyznačené vo vnútri nádrže a na prívode vody.
3. Umiestnite odkvapkávaciu misku na telo spotrebiča a uistite sa, že sú oba predmety stabilné.
4. V závislosti od množstva potravín, ktoré chcete pripraviť, umiest-



nite príslušný počet nádob na potraviny v správnom poradí. Skontrolujte, či je celá konštrukcia stabilná. Držte sa pravidiel, že potraviny, ktoré sú väčšie a potrebujú viac času na prípravu, je vhodné umiestniť do najnižšej nádoby.

Na oboch stranách odkvapkávacej misky sa nachádzajú sieťky, do ktorých môžete umiestniť čerstvé alebo sušené bylinky na obohatenie jedla.



5. Pripojte spotrebič k elektrickej sieti, spotrebič automaticky prejde do pohotovostného režimu, na displeji sa rozsvietia všetky symboly a zaznie zvukový signál „piip“. Spotrebič bude pripravený na nastavenie príslušného programu.

6. Nastavte príslušný program a potom stlačením tlačidla  spustíte varenie.

7. Do 30 sekúnd začne spotrebič produkovať paru, na displeji spotrebiča bude blikať symbol , začne sa odpočítavanie po minútach, kým sa na displeji nezobrazí symbol .

8. Po skončení procesu výroby pary zaznie dvakrát akustický signál „piip“ a spotrebič sa automaticky prepne na funkciu udržiavania teploty. Táto funkcia trvá približne 20 minút. Funkcia udržiavania tepla bude na displeji signalizovaná symbolom , začne sa odpočítavanie do konca funkcie udržiavania tepla, kým sa nezobrazí symbol . Koniec tejto funkcie bude päťkrát signalizovaný zvukovým signálom „biip“, spotrebič sa automaticky vypne jednu minútu po tomto signáli.

9. Pomocou kuchynských rukavíc alebo uteráka opatrne zdvihnite veko, budete mimoriadne opatrní, pretože zdvihnutie veka spôsobí uvoľnenie veľkého množstva pary nahromadenej vo vnútri nádob.

Počas procesu varenia v pare je možné pridať alebo skrátiť prevádzkový čas pomocou tlačidiel  a , počas funkcie udržiavania tepla je tiež možné nastaviť čas. Počas prevádzky je možné pozastaviť prevádzku spotrebiča stlačením tlačidla START/PAUSE. Úplné vypnutie prednastaveného programu je možné stlačením tlačidla START/PAUZA a potom tlačidla zapnutia/vypnutia.

NIEKOĽKO JEDÁĽ SÚČASNE:



Spotrebič má dva nezávislé difúzory pary. Môžu pracovať samostatne alebo oba súčasne a pre každý z nich môžete nastaviť iný program varenia s rôznym časom prevádzky.

NASTAVENIE PREVÁDZKY PRE JEDNU STRANU SPOTREBIČA:





Pripojte spotrebič k napájaniu, spotrebič automaticky prejde do pohotovostného režimu, na displeji sa rozsvietia všetky symboly a zaznie zvukový signál „piip“. Spotrebič bude pripravený na nastavenie príslušného programu:



NASTAVOVANIE PROGRAMU VARENIA

Spotrebič má 7 nezávislých programov, 6 programov na varenie a udržiavanie teploty. Na zmenu programu použite tlačidlo  alebo , každá zmena programu bude signalizovaná akustickým signálom „piip“ a príslušným symbolom na displeji prístroja:



Program	Zobrazenie symbolu	Čas varenia (min.)
Vajcia		12
Ryby		15
Zelenina		20

Mäso		30
Kurča		35
Ryža		40
Udržiavanie tepla		10

NASTAVENIE PREVÁDZKY NA OBOCH STRANÁCH PRÍSTROJA:

Pripojte jednotku k napájaniu, jednotka automaticky prejde do pohotovostného režimu, na displeji sa rozsvietia všetky symboly a ozve sa akustický signál „piip“. Stlačte a niekoľko sekúnd podržte ľavé tlačidlo , na displeji sa zobrazia symboly potravín na oboch stranách:







Ak chcete zmeniť čas varenia pokrmu, niekoľkokrát stlačte tlačidlá  alebo , potom stlačte tlačidlo , aby ste začali variť. Ak je čas varenia na oboch stranách rovnaký, spotrebič sa spustí (ako je uvedené vyššie). Ak sa časy na oboch stranách líšia (rôzne nastavené potraviny), začne sa najprv variť strana s dlhším nastaveným časom. Hneď ako sa časy na oboch stranách vyrovnajú, spustí sa druhá strana. Týmto spôsobom budú potraviny pripravené v rovnakom čase.

NASTAVENIE FUNKCIE UDRŽIAVANIA TEPLoty:



Funkcia udržiavania teploty sa spustí automaticky na konci programu varenia. Je možné ju nastaviť aj manuálne. Keď je zvolená funkcia udržiavania teploty, na displeji sa zobrazia príslušný symbol a zostávajúci čas do vypnutia funkcie. Po ukončení funkcie sa na displeji zobrazí  a päťkrát zaznie akustický signál „piip“, spotrebič sa po 1 minúte automaticky vypne.

VLASTNÉ NASTAVENIE ČASU PREVÁDZKY SPOTREBIČA:

- Môžete si nastaviť vlastný čas prevádzky, minimálny čas prevádzky je 1 min, maximálny je 99 min.
- Po spustení prístroja podľa príslušných bodov návodu, keď sa zobrazí predvolené nastavenie, pomocou tlačidiel  a  nastavte príslušný prevádzkový čas.
- Po výbere vhodného času stlačte tlačidlo , čím spustíte proces varenia.

Upozornenie: Ak chcete spustiť obe strany prístroja, pred zmenou času podržte ľavé tlačidlo  niekoľko sekúnd stlačené.

FUNKCIA AUTOMATICKÉHO VYPNUTIA:

- Prístroj sa automaticky vypne, ak je pripojený k napájaniu a nepoužíva sa (je v pohotovostnom režime). K automatickému vypnutiu dôjde približne po 1 minúte nečinnosti, čo bude akusticky signalizované.
- K automatickému vypnutiu dôjde aj po ukončení procesu varenia pomocou funkcie udržiavania teploty.
- Funkcia automatického vypnutia sa aktivuje aj po výbere pracovného programu alebo vyhlásení prevádzkového času, keď program nepotvrdíte tlačidlom .
- Ak chcete obnoviť prevádzku spotrebiča, stlačte tlačidlo .

NAPĽŇOVANIE NÁDRŽKY VODY

- Počas procesu naparovania z času na čas doplňte nádržku na vodu.
- Vodu v nádržke doplňte hneď, ako sa hladina vody v nádržke priblíži k polohe „MIN“ na prívode vody.
- Nedostatočné množstvo vody v nádržke bude signalizované akusticky, okrem toho sa na displeji zobrazia bližajúci symbol .
- Keď je nádrž naplnená správnym množstvom vody, akustický signál a symbol z displeja zmiznú.

ČISTENIE A ÚDRŽBA

1. Predtým, než začnete zariadenie čistiť, skontrolujte, či je odpojené od el. napätia a či úplne vychladlo.
2. Nádržku na vodu neponárajte do vody ani do inej tekutiny, vnútro umývajte handričkou s jemným čistiacim prostriedkom. Vonkajšiu časť vodnej nádrže utrite vlhkou handričkou. Dôkladne vysušte.
3. Na ostatné časti nepoužívajte drsné prášky ani abrazívne čistiace prostriedky. Používajte jemný čistiaci prostriedok a teplú vodu.
4. Žiadny z dielov súpravy nie je možné umývať v umývačke riadu.
5. Po každom použití umyte každý diel súpravy.
6. Venujte osobitnú pozornosť umývaniu nádržky na vodu okolo difúzora a plavákového snímača vedľa neho - znečistený plavákový snímač môže signalizovať príliš málo vody, aj keď je v nádržke fyzicky dostatok vody.

ODSTRÁNENIE VODNÉHO KAMEŇA ZO SPOTREBIČA:

1. Pravidelné odvápnovanie spotrebiča predlžuje jeho životnosť.
2. Po každých 15 hodinách varenia (len varenie v pare, funkcia udržiavania teploty sa do tohto času nezapočítava) sa na displeji spotrebiča zobrazí symbol , ktorý vám pripomenie, aby ste spotrebič odvápnili.
3. Na konci prebiehajúceho programu na odvápnenie spotrebiča postupujte podľa nižšie uvedených krokov:
 - Nádržku na vodu naplňte bielym octom do polohy označenej „MAX“, nepoužívajte na tento účel iné chemikálie alebo iné látky.
 - Umiestnite všetky komponenty, ktoré sú súčasťou súpravy, podľa príslušných bodov v návode.
 - Zariadenie pripojte k el. napätiu.
 - Nastavte čas varenia na 25 minút, ak vriaci biely ocot vyteká mimo spotrebiča, vypnite parný varič, počkajte, kým vychladne, a znížte množstvo octu v nádržke.
 - Po dokončení odvápnovania spustite proces varenia niekoľkokrát, pričom každých 5 minút vymeňte vodu, aby ste sa zbavili octového zápachu.

WICHTIGE SICHERHEITSHINWEISE

Achtung! Um das Risiko eines Brandes, eines elektrischen Schlages oder einer Verletzung zu minimieren, lesen Sie diese Anleitung aufmerksam durch, bevor Sie das Gerät in Betrieb nehmen.

- Die Kinder sind sich der Gefahren nicht bewusst, die bei der Nutzung elektrischer Geräte entstehen können; daher bewahren Sie dieses Gerät außerhalb der Reichweite von Kindern auf.
- Tauchen Sie das Gerät nicht in Wasser oder andere Flüssigkeiten. Wenn das Gerät in Wasser getaucht wird, besteht Stromschlaggefahr.
- Sollten die äußeren Teile des Geräts Wasser ausgesetzt werden, müssen Sie das Gerät sorgfältig abtrocknen, bevor Sie es wieder an den Strom anschließen.
- Benutzen Sie das Gerät nicht, wenn es Zeichen einer Beschädigung des Netzkabels aufweist oder wenn es auf den Boden gefallen ist.
- Nach Gebrauch ziehen Sie immer den Stecker aus der Steckdose. Tun Sie es auch dann, wenn das Gerät nicht richtig funktionieren sollte, sowie vor Reinigung.
- Wenn Sie den Stecker aus der Steckdose ziehen, ziehen Sie nie am Kabel sondern nur am Stecker und halten Sie dabei gleichzeitig die Steckdose fest.
- Das Gerät hat die Schutz-

klasse IP I gegen Stromschläge, daher muss die Steckdose, an die es angeschlossen wird, unbedingt über einen Erdungsstift verfügen.

- Versuchen Sie nicht, irgendwelche Teile des Gehäuses zu entfernen.
- Um Schäden des Netzkabels zu vermeiden, halten Sie es von scharfen Kanten und heißen Flächen fern.
- Setzen Sie das Gerät nicht Regen oder Feuchtigkeit aus und benutzen Sie es nicht im Außenbereich. Bedienen Sie das Gerät nicht mit nassen Händen.
- Bei einer Beschädigung des Netzkabels oder des Netzsteckers müssen diese durch einen Fachbetrieb ausgewechselt werden, um Gefahren zu vermeiden.
- Lassen Sie das Gerät, wenn es an den Netzstrom angeschlossen ist, nie unbeaufsichtigt.
- Dieses Gerät darf nicht von Personen (einschließlich Kindern) bedient werden, die unter geistigen oder körperlichen Behinderungen leiden oder die nicht über ausreichende Erfahrungen in der Bedienung solcher Geräte verfügen. Eine Ausnahme kann gemacht werden, wenn solche Personen unter Aufsicht eines Verantwortlichen mit dem Gerät arbeiten und/oder gründlich in die Bedienung eingewiesen wurden. Sorgen Sie dafür, dass Kinder nicht mit dem

Gerät spielen.

- Durch die Verwendung von Zubehör, das nicht zusammen mit dem Produkt geliefert wurde, können Beschädigungen am Gerät entstehen.
- Wickeln Sie das Netzkabel vor dem Gebrauch ab und begradigen Sie es.
- Verwenden Sie keine Verlängerungskabel, die nicht den geltenden elektrischen Normen und Vorschriften entsprechen.
- Versuchen Sie nicht, irgendwelche Gehäuseteile zu entfernen oder irgendwelche Gegenstände ins Innere des Gerätes zu stecken.
- Füllen Sie niemals mehr Wasser in das Gerät ein als bis zu dem markierten maximalen Wasserstand.
- Trennen Sie das Gerät vom Stromnetz, bevor Sie den Tank mit Wasser füllen.
- Ziehen Sie das Netzkabel aus der Steckdose, bevor Sie den Wassertank füllen.
- Leeren Sie den Wassertank nach Gebrauch aus.
- Wenn Sie das Gerät auf den Sockel stellen, achten Sie darauf, dass der Untergrund, auf dem der Sockel steht, stabil ist.
- Das Gerät erzeugt große Mengen an heißem Dampf. Verwenden Sie zur Bedienung immer einen Ofenhandschuh, um Verbrühungen zu vermeiden. Heben Sie den Gerätedeckel immer langsam an und achten Sie darauf, dass der Dampf nicht in die Richtung entweicht, in der Sie stehen.
- Vergewissern Sie sich, dass die Behälter richtig auf dem Gerät angebracht sind, fest sitzen und alles stabil steht.
- Stellen Sie sicher, dass das Gerät vollständig abgekühlt ist, bevor Sie es abbauen.
- Bewegen Sie das Gerät nicht, wenn es heiße Lebensmittel enthält.
- Berühren Sie unter keinen Umständen die Dampfkammer, sie ist sehr heiß.
- Stecken Sie während des Garvorgangs nicht Ihre Hände in das Gerät, sondern entnehmen Sie die Speisen mit einem langen Löffel oder einer Gabel, um die Temperatur zu prüfen. Beugen Sie sich während des Betriebs nicht über das Gerät.
- Verwenden Sie das Gerät nicht in der Nähe von Wänden oder Schränken, da der heiße Dampf die Oberflächen beschädigen kann.
- Verwenden Sie das Gerät nicht, wenn nicht alle Komponenten montiert sind.
- Das Gerät erzeugt hohe Temperaturen. Treffen Sie besondere Vorsichtsmaßnahmen, wenn Sie mit dem Gerät arbeiten.
- Trennen Sie das Gerät vom Stromnetz und warten Sie, bis es vollständig abgekühlt ist, bevor Sie es reinigen.
- Das Gerät ist für das Dämpfen von Lebensmitteln ausgelegt, verwenden Sie es nicht für andere Zwecke.
- Keines der Teile des Geräts

ist spülmaschinenfest.

- Geben Sie keine Zusätze wie Zucker, Salz, Pfeffer, Gewürze, Wein, Öl oder ähnliches in das Wasser. Das Gerät kann dadurch permanent beschädigt werden.
- Achtung: Es besteht die Gefahr von Verbrühungen durch austretenden Dampf. Treffen Sie bei der Verwendung des Geräts alle entsprechenden Vorsichtsmaßnahmen.
- Elektrische Anforderungen: Vergewissern Sie sich, dass die auf dem Typenschild angegebene Spannung mit der Stromversorgung im Haus übereinstimmt, die mit ~ (Wechselstrom) gekennzeichnet sein muss.

 Dieses Gerät wurde gemäß der Europäischen Richtlinie 2012/19/EG sowie dem polnischen Gesetz über elektrische und elektronische Altgeräte mit dem Symbol eines durchgestrichenen Abfallcontainers gekennzeichnet. Diese Kennzeichnung bedeutet, dass das Gerät nach Ende seiner Lebensdauer nicht zusammen mit anderen Haushaltsabfällen entsorgt werden darf.

Der Benutzer ist verpflichtet, das Gerät an einer Sammelstelle für elektrische und elektronische Altgeräte abzugeben. Das Abfall-Sammelunternehmen, darunter lokale Sammelstellen, Geschäfte und Gemeindeeinrichtungen, bilden ein System, welches die Entsorgung des Geräts ermöglicht.

Die richtige Vorgehensweise mit Elektro- und Elektronikschrott trägt zur Verhinderung schädlicher Folgen für die menschliche Gesundheit und die natürliche Umwelt bei, die aus der Anwesenheit von Schadstoffen sowie einer falschen Lagerung und Weiterverarbeitung solcher Materialien entstehen.

TECHNISCHE DATEN:

Modell - PT 4011
 Nennspannung - 220-240V~, 50Hz
 Nennleistung - 1510-1800 W
 Anzeige - JA / LCD
 Netzkabel - ~ 1 m
 Automatische Garprogramme - JA / 6
 Zeitschaltuhr - JA / 1-99 min
 Automatische Temperaturerhaltung - JA
 Wasserstandssensor - JA
 Wassertank - 1,6 l
 Anzahl der Garbehälter - 2
 Schüssel für Reis oder Suppe - JA
 Überhitzungsschutz - JA

AUSSTATTUNG UND AUFBAU DES GERÄTS

1. Abdeckung
2. Vorschneider
3. Reis-/Suppenbehälter
4. Oberer Behälter
5. Vorschneider

6. Unterer Behälter
7. Tropfschale mit Aromaverstärker
8. Dampfdiffusor
9. Kippbarer Wasserspender
10. Wassertank
11. Gehäuse des Geräts
12. Rechte Menütaсте
13. Start/Pause
14. Linke Menütaсте
15. Verlängerung der Betriebszeit – Timer (+)
16. Verkürzung der Betriebszeit – Timer (-)
17. Schalter zum Ein-/Ausschalten des Geräts
18. LCD-Anzeige

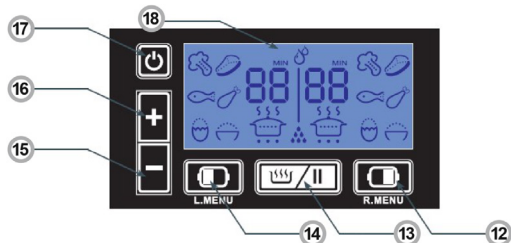
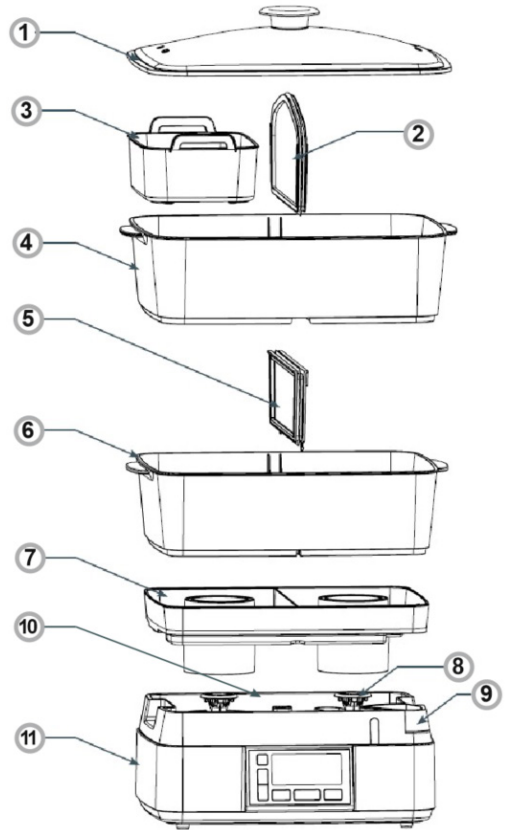

VOR ERSTER INBETRIEBNAHME:

1. Packen Sie das Gerät aus und überprüfen Sie, ob alle Zubehörteile enthalten sind.
2. Entfernen Sie alle Schutzfolien und Klebänder.
3. Reinigen Sie alle Komponenten (außer dem Wassertank) mit warmem Wasser und einem milden Reinigungsmittel und wischen Sie

sie anschließend mit einem Tuch trocken.
4. Reinigen Sie den Wassertank mit einem feuchten Tuch und trocknen Sie ihn gründlich ab.



KOCHEN:



1. Stellen Sie das Gerät auf eine ebene, stabile Oberfläche.
2. Gießen Sie mit einem Ihrer Gefäße die benötigte Wassermenge in den Tank und überschreiten Sie dabei nicht den maximalen Wasserstand im Tank. Je nach Art der Befüllung des Tanks sind die Positionen „MIN“ und „MAX“ zu beachten, die im Inneren des Tanks und am Wassereinlauf markiert sind.
3. Stellen Sie die Tropfschale auf den Korpus des Geräts und vergewissern Sie sich, dass beide Elemente stabil stehen.
4. Stellen Sie je nach der Menge der zubereitenden Speisen die entsprechende Anzahl von Lebensmittelbehältern in der richtigen Reihenfolge auf. Vergewissern Sie sich, dass alle Behälter stabil stehen. Halten Sie sich an die Faustregel, dass die größeren Lebensmittel, die eine längere Garzeit benötigen, in den untersten Behälter gehören.

In der Tropfschale befinden sich Siebe, in die Sie frische oder getrocknete Kräuter legen können, um Ihre Speisen zu würzen.



5. Schließen Sie das Gerät an den Netzstrom an. Das Gerät schaltet automatisch in den Standby-Modus, alle Symbole auf dem Bildschirm leuchten auf und es ertönt ein „Piepton“. Dann ist das Gerät bereit und Sie können das gewünschte Programm einstellen.

6. Stellen Sie das gewünschte Programm ein und drücken Sie dann die Taste , um den Garvorgang zu starten.

7. Innerhalb von 30 Sekunden beginnt das Gerät, Dampf zu erzeugen, im Display blinkt das Symbol  und der Countdown bis zum Ende des Garvorgangs beginnt. Er zählt die Minuten und am Ende des Garvorgangs erscheint im Display das Symbol .

8. Wenn der Dampfgarvorgang abgeschlossen ist, ertönt zweimal ein „Piepton“ und das Gerät schaltet automatisch auf die Warmhaltefunktion um. Diese Funktion dauert etwa 20 Minuten. Die Warmhaltefunktion wird durch das Symbol  im Display angezeigt und der Countdown bis zum Ende der Warmhaltefunktion beginnt. Am Ende der Warmhaltefunktion erscheint im Display das Symbol . Das Ende der Funktion wird durch einen fünffachen „Piepton“ signalisiert und eine Minute nach dem Signal schaltet sich das Gerät automatisch ab.

9. Heben Sie den Deckel mit Ofenhandschuhen oder einem Handtuch vorsichtig an. Seien Sie dabei vorsichtig, denn beim Anheben des Deckels wird viel Dampf, der sich im Inneren der Behälter angesammelt hat, freigesetzt.

Während des Dämpfens können Sie die Betriebszeit mit den Tasten  und  verlängern oder verkürzen. Auch die Dauer der Warmhaltefunktion können Sie regulieren. Während das Gerät läuft, können Sie den Betrieb durch Drücken der START/PAUSE-Taste unterbrechen. Das eingestellte Programm kann durch Drücken der Taste START/PAUSE und anschließend der Ein/Aus-Taste vollständig beendet werden.

MEHRERE GERICHTE GLEICHZEITIG ZUBEREITEN:



Das Gerät verfügt über zwei unabhängige Dampfdüsen. Sie können einzeln oder beide gleichzeitig arbeiten, und Sie können für jede von ihnen ein anderes Garprogramm mit unterschiedlichen Laufzeiten einstellen.







EINSTELLEN DES BETRIEBS FÜR EINE SEITE DES GERÄTS:

Schließen Sie das Gerät an den Netzstrom an. Das Gerät schaltet automatisch in den Standby-Modus, alle Symbole auf dem Bildschirm leuchten auf und es ertönt ein „Piepton“. Dann ist das Gerät bereit und Sie können das gewünschte Programm einstellen.



EINSTELLEN DES GARPROGRAMMS:



Das Gerät verfügt über 7 unabhängige Programme, 6 Koch- und Warmhalteprogramme. Um das Programm zu ändern, drücken Sie die Taste  oder . Jeder Programmwechsel wird durch einen Piepton und das entsprechende Symbol auf dem Gerätedisplay angezeigt:

Programm	Angezeigtes Symbol	Dauer des Garvorgangs (Min.)
Eier		12
Fisch		15
Gemüse		20
Fleisch		30
Hähnchen		35
Reis		40
Warmhalten		10

EINSTELLEN DES BETRIEBS FÜR BEIDE SEITEN DES GERÄTS:

Schließen Sie das Gerät an den Netzstrom an. Das Gerät schaltet automatisch in den Standby-Modus, alle Symbole auf dem Bildschirm leuchten auf und es ertönt ein „Piepton“. Halten Sie die linke Taste  einige Sekunden lang gedrückt. In der Anzeige erscheinen die Symbole für die Speisen auf beiden Seiten:





Um die Garzeit für die Speisen zu ändern, drücken Sie mehrfach die Taste  oder  und anschließend , um den Garvorgang zu starten.

Wenn die Garzeit auf beiden Seiten gleich ist, startet das Gerät (wie oben beschrieben). Wenn die Zeiten auf den beiden Seiten unterschiedlich sind (unterschiedliche Gerichte), startet die Seite mit der längeren Zeiteinstellung zuerst. Sobald die beiden Zeiten gleich sind, startet die andere Seite. Auf diese Weise werden die Speisen zu gleichen Zeit fertig.

EINSTELLEN DER WARMHALTEFUNKTION:



Die Warmhaltefunktion startet automatisch am Ende des Garprogramms. Sie kann auch manuell eingestellt werden. Wenn die Warmhaltefunktion ausgewählt ist, zeigt das Display das entsprechende Symbol und die verbleibende Zeit bis zum Ausschalten der Funktion an. Am Ende der Funktion erscheint auf dem Display die Anzeige  und es ertönt fünfmal ein Piepton; nach einer Minute schaltet sich das Gerät automatisch ab.

BENUTZERDEFINIERT EINSTELLUNG DER GARZEIT

1. Sie können Ihre eigene Garzeit einstellen, die Mindestgarzeit beträgt 1 Minute, die Höchstgarzeit 99 Minuten.
2. Nachdem Sie das Gerät gemäß den entsprechenden Punkten in der Anleitung in Betrieb genommen haben und wenn die voreingestellten Einstellungen angezeigt werden, benutzen Sie die Tasten  und , um die gewünschte Garzeit einzustellen.
3. Sobald Sie die gewünschte Garzeit gewählt haben, drücken Sie die Taste , um den Garvorgang zu starten.

Hinweis: Um beide Seiten des Geräts zu starten, halten Sie die linke Taste  ein paar Sekunden lang gedrückt, bevor Sie die Zeit ändern.

ABSCHALTAUTOMATIK

1. Das Gerät schaltet sich automatisch ab, wenn es an das Stromnetz angeschlossen ist und nicht benutzt wird (Standby-Modus). Die automatische Abschaltung erfolgt nach ca. 1 Minute Inaktivität und wird akustisch signalisiert.
2. Die automatische Abschaltung erfolgt auch am Ende eines Garvorgangs mit Warmhaltefunktion.
3. Die Abschaltautomatik wird auch nach der Auswahl eines Betriebsprogramms oder nach Einstellen einer Betriebszeit aktiviert, wenn Sie das Programm nicht mit der Taste  bestätigen.
4. Um das Gerät wieder einzuschalten, drücken Sie die Taste .

AUFFÜLLEN DES WSSERTANKS

1. Während des Dampfgarvorgangs muss der Wassertank von Zeit zu Zeit aufgefüllt werden.
2. Füllen Sie Wasser in den Wassertank, sobald sich der Wasserstand im Tank der Position „MIN“ an der Wassereinfüllöffnung nähert.
3. Wenn zu wenig Wasser im Wassertank ist, ertönt ein Signalton, außerdem blinkt im Display das Symbol .
4. Wenn die entsprechende Menge Wasser in den Wassertank eingefüllt wurde, erlöschen der Signalton und das Symbol im Display.

REINIGUNG UND INSTANDHALTUNG

1. Bevor Sie das Gerät reinigen, vergewissern Sie sich, dass es vom Netzstrom getrennt und vollständig abgekühlt ist.
2. Tauchen Sie den Wassertank nicht in Wasser oder andere Flüssigkeiten, sondern waschen Sie ihn von innen mit einem Tuch und einem milden Reinigungsmittel. Wischen Sie die Außenseite des Wassertanks mit einem feuchten Tuch ab. Trocknen Sie ihn gründlich ab.
3. Verwenden Sie zur Reinigung der anderen Komponenten keine harten Pulver oder Scheuermittel. Verwenden Sie ein mildes Reinigungsmittel und warmes Wasser.
4. Keines der Teile des Geräts ist spülmaschinenfest.
5. Alle Bestandteile des Geräts müssen nach jedem Gebrauch gereinigt werden.
6. Achten Sie besonders darauf, den Wassertank rund um die Dampfdüse und den Schwimmsensor daneben gründlich zu reinigen – ein verschmutzter Schwimmsensor kann zu wenig Wasser anzeigen, obwohl sich eigentlich genug Wasser im Tank befindet.

ENTKALKEN DES GERÄTS

1. Durch das regelmäßige Entkalken des Geräts verlängert sich seine Lebensdauer.
2. Nach jeweils 15 Stunden Garzeit (nur Dampfgaren, die Warmhaltefunktion zählt nicht dazu) erscheint im Display das Symbol , um Sie daran zu erinnern, das Gerät zu entkalken.
3. Führen Sie am Ende des jeweiligen Programms die folgenden Schritte aus, um das Gerät zu entkalken:
 - Füllen Sie den Wassertank bis zum mit „MAX“ markierten Stand mit weißem Essig; verwenden Sie keine anderen Chemikalien oder andere Substanzen für diesen Zweck.
 - Bringen Sie alle Komponenten des Geräts entsprechend den entsprechenden Punkten in der Anleitung an.
 - Schließen Sie das Gerät an den Netzstrom an.
 - Stellen Sie die Garzeit auf 25 Minuten ein. Wenn der kochende weiße Essig aus dem Gerät fließt, schalten Sie den Dampfgarer aus, warten Sie, bis er sich abgekühlt hat und reduzieren Sie die Essigmenge im Behälter.
 - Sobald die Entkalkung abgeschlossen ist, wiederholen Sie den Garvorgang mehrmals und wechseln Sie dabei alle 5 Minuten das Wasser, um den Essiggeruch zu beseitigen.

INDICATIONS CONCERNANT LA SÉCURITÉ D'UTILISATION

Attention ! Pour réduire le risque d'incendie, de choc électrique et de blessures, lire attentivement le présent mode d'utilisation avant de procéder à l'utilisation de l'appareil.

- Les enfants n'ont pas conscience des dangers que peut entraîner l'utilisation des appareils électriques ; pour cette raison, garder l'appareil hors de portée des enfants.
- Ne pas immerger l'appareil dans de l'eau ou d'autres liquides. L'immersion dans l'eau peut causer un choc électrique.
- En cas de déversement d'eau sur les éléments extérieurs de l'appareil, sécher soigneusement l'appareil avant de le brancher à l'alimentation électrique.
- Ne pas utiliser l'appareil si le cordon d'alimentation présente des signes d'endommagement ou si l'appareil est tombé sur le sol.
- Après l'utilisation, toujours retirer la fiche de la prise. La retirer également en cas de tout dysfonctionnement et avant le nettoyage.
- En retirant la fiche de la prise murale, ne jamais tirer sur le cordon, uniquement sur la fiche tout en tenant la prise secteur de l'autre main.
- L'appareil appartient à la 1ère classe de protection contre le choc électrique et pour cette raison, la prise

d'alimentation auquel il sera branché doit disposer d'une broche de terre.

- Ne pas essayer de retirer des pièces du boîtier.
- Afin d'éviter l'endommagement du câble d'alimentation, ne pas le placer au-dessus de bords tranchants ou à proximité des surfaces chaudes.
- Ne pas exposer l'appareil à la pluie ou à l'humidité et ne pas utiliser l'appareil à l'extérieur. Ne pas manipuler l'appareil avec les mains humides.
- Si le câble réseau ou la fiche sont endommagés, les faire remplacer par un réparateur spécialisé pour éviter tout danger.
- Ne jamais laisser l'appareil branché à l'alimentation sans surveillance.
- Cet appareil ne peut pas être utilisé par des personnes (dont les enfants) ayant des capacités physiques, sensorielles ou psychologiques limitées, ni par des personnes n'ayant pas l'expérience de cet appareil à moins qu'elles soient surveillées et informées de son utilisation par une personne responsable de leur sécurité. Veiller à ce que les enfants ne jouent pas avec l'appareil.
- L'utilisation d'accessoires qui n'ont pas été fournis avec le produit peut endommager l'appareil.
- Avant l'utilisation, dérouler et étirer le câble.

- Ne pas utiliser de rallonge qui n'est pas conforme aux normes et dispositions légales relatives à l'électricité.
- Ne pas essayer de supprimer les pièces du corps de l'appareil ni d'insérer des objets quelconques à l'intérieur de l'appareil.
- Ne pas dépasser le niveau maximal d'eau indiqué sur l'appareil.
- Avant de remplir le réservoir d'eau, débrancher l'appareil de l'alimentation.
- Avant de remplir le réservoir d'eau, retirer la fiche du câble d'alimentation de la prise.
- Après l'utilisation, vider le réservoir d'eau.
- En plaçant l'appareil sur le socle, vérifier si la surface est stable.
- L'appareil dégage de grandes quantités de vapeur chaude, toujours utiliser des gants de cuisine en utilisant l'appareil, pour éviter les brûlures. Toujours soulever lentement le couvercle de l'appareil de manière à orienter le jet de vapeur dans une autre direction que celle où vous vous trouvez.
- S'assurer que les récipients sont placés dans l'appareil de manière correcte.
- Avant de démonter l'appareil, s'assurer qu'il a complètement refroidi.
- Ne pas déplacer l'appareil contenant des aliments chauds.
- Il ne faut en aucun cas toucher la chambre à vapeur, elle est très chaude.
- Lors du processus de cuisson, ne pas mettre les mains dans l'appareil. Pour vérifier la température des aliments, utiliser une longue cuillère ou fourchette, ne pas s'incliner au-dessus de l'appareil lors de son fonctionnement.
- Ne pas utiliser l'appareil à proximité des parois et des placards, la vapeur chaude peut endommager les surfaces.
- Ne pas utiliser l'appareil si tous les éléments ne sont pas installés.
- L'appareil atteint une température élevée, prendre toutes les précautions nécessaires lors de l'utilisation de l'appareil.
- Avant le nettoyage de l'appareil, le débrancher de l'alimentation et attendre qu'il refroidisse complètement.
- L'appareil sert à la cuisson vapeur des aliments, ne pas l'utiliser à d'autres fins.
- Aucun des éléments de l'ensemble de l'appareil n'est conçu pour être lavé dans un lave-vaisselle.
- Ne rien ajouter à l'eau, ni sucre, ni sel, ni poivre, ni épices, ni vin, ni huile ou tout autre type de condiments. Ceci peut irréversiblement endommager l'appareil.
- Attention : il existe un risque de brûlure causé par la vapeur qui se dégage. Prendre toutes les précautions nécessaires lors de l'utilisation de l'appareil.

- Prescriptions électriques : Vérifier si la tension indiquée sur la plaque signalétique correspond aux paramètres de l'alimentation électrique à la maison, tout en s'assurant que cette alimentation est marquée par ~ (courant alternatif).



Cet appareil est marqué par le symbole du conteneur à déchets, rayé, conformément à la Directive Européenne 2012/19/CE et à la Loi polonaise sur les appareils électriques et électroniques usagés. Ce symbole signale que le produit, après sa période d'utilisation, ne pourra pas être éliminé avec d'autres déchets ménagers.

L'utilisateur est obligé de le rendre à un point de collecte des appareils électriques et électroniques usagés. De tels points de collecte sont mis en place par les communes, certains magasins et entreprises de ramassage des déchets.

Respecter les règles d'élimination des appareils électriques et électroniques permet d'éviter des conséquences nuisibles à la santé humaine et à l'environnement naturel, à cause de la possibilité de présence de constituants dangereux ou de transformations inappropriées à ce type d'appareil.

DONNÉES TECHNIQUES :

Modèle - PT 4011
Tension nominale - 220-240V~, 50Hz
Puissance nominale - 1510-1800 W
Écran d'affichage - OUI / LCD
Câble d'alimentation - ~1 m
Programmes de cuisson automatiques - OUI / 6
Régulateur de la durée - OUI / 1-99 min
Maintien automatique de la température - OUI
Capteur du niveau d'eau - OUI
Réservoir d'eau - 1,6 l
Nombre de récipients - 2
Bol à riz ou soupe - OUI
Protection contre la surchauffe - OUI

ÉQUIPEMENT ET CONSTRUCTION DE L'APPAREIL :

1. Couverture
2. Séparateur
3. Récipient à riz/soupe
4. Récipient supérieur
5. Séparateur
6. Récipient inférieur
7. Bac d'égouttage avec aromatisateur
8. Diffuseur de vapeur
9. Distributeur d'eau inclinable
10. Réservoir d'eau
11. Corps de l'appareil
12. Touche du menu droit
13. Départ/pause
14. Touche du menu gauche
15. Prolongation de la durée de travail - Minuterie (+)
16. Réduction de la durée de travail - Minuterie (-)
17. Interrupteur marche/arrêt de l'appareil
18. Écran d'affichage LCD

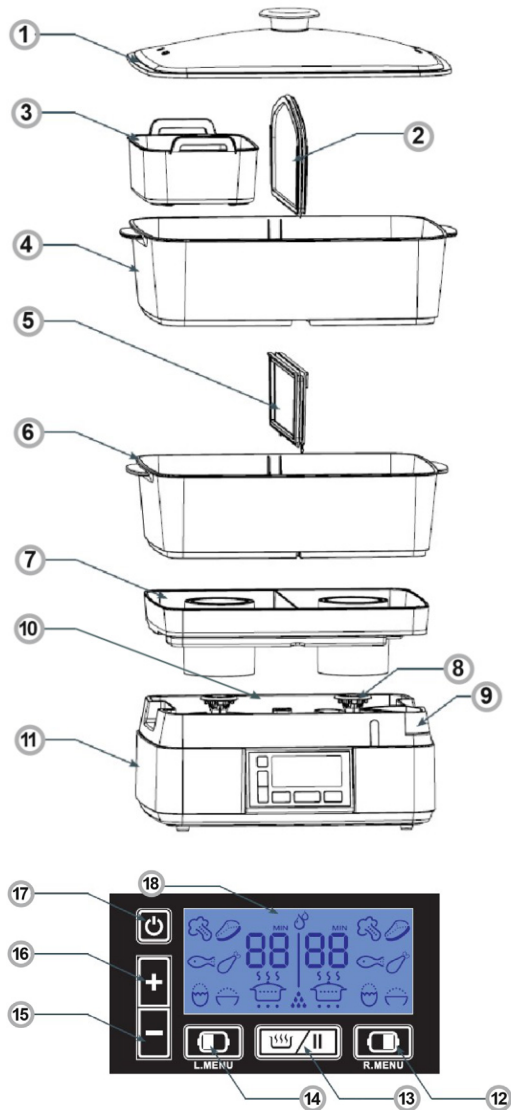

AVANT LA PREMIÈRE UTILISATION :

1. Déballez l'appareil et vérifiez si l'ensemble comprend tous les accessoires.
2. Éliminer tous les films et rubans de protection.
3. Laver tous les éléments de l'ensemble (à l'exception du réservoir d'eau) à l'eau tiède avec un détergent doux et ensuite, les sécher avec un chiffon.
4. Essuyer le réservoir d'eau avec un chiffon humide et ensuite le sécher soigneusement.

CUISSON :



1. Placer l'appareil sur une surface plane et stable.
2. Verser avec un récipient de l'eau dans le réservoir d'eau, ne pas dépasser le niveau maximal indiqué. En versant l'eau dans le réservoir, observer les positions « MIN » et « MAX », elles sont indiquées à l'intérieur du réservoir et sur l'embout de remplissage.
3. Placer le bac d'égouttage sur le corps de l'appareil et s'assurer que les deux éléments sont stables.
4. Selon la quantité d'aliments à préparer, placer dans l'ordre le



nombre correspondant de récipients avec les aliments. Vérifier si toute la structure est stable. Suivre la règle selon laquelle les aliments plus grands et nécessitant plus de temps de cuisson sont placés dans le récipient inférieur.

Des grilles se trouvent des deux côtés du bac d'égouttage, il est possible d'y placer des herbes fraîches ou séchées pour enrichir la saveur des aliments.



5. Raccorder l'appareil à l'alimentation, l'appareil passe automatiquement en mode veille, tous les symboles s'allument sur l'écran d'affichage et le signal « bip » est émis. L'appareil sera prêt au réglage du programme choisi.

6. Régler le programme choisi et ensuite appuyer sur la touche  pour commencer la cuisson.

7. Dans les 30 secondes, l'appareil commencera à produire de la vapeur, le symbole  commencera à clignoter sur l'écran d'affichage de l'appareil, le décompte du temps restant par pas d'une minute commencera et continuera jusqu'à l'affichage du symbole  sur l'écran d'affichage.

8. Quand le processus de cuisson vapeur prendra fin, un double « bip » sera émis et l'appareil passera automatiquement à la fonction de maintien de la chaleur. Cette fonction dure environ 20 minutes. La fonction de maintien de la chaleur est indiquée par le symbole  sur l'écran d'affichage, le décompte est lancé et continue jusqu'à la fin de la fonction de maintien de la chaleur, jusqu'à l'affichage du symbole . La fin de cette fonction est signalée par un « bip » émis cinq fois, l'appareil s'éteint automatiquement une minute après l'émission du signal sonore.

9. Mettre des gants de cuisine ou utiliser une serviette pour soulever avec précaution le couvercle, faire particulièrement attention car en l'enlèvement du couvercle entraîne le dégagement d'une grande quantité de vapeur accumulée à l'intérieur des récipients.

Lors du processus de cuisson vapeur, il est possible d'augmenter ou de réduire le temps de cuisson à l'aide des touches  et , quand la fonction de maintien de la chaleur est active, il est également possible de régler la durée. Lors du fonctionnement de l'appareil, après la pression sur la touche DÉPART/PAUSE, il est possible d'arrêter l'appareil. L'arrêt complet du programme réglé est possible si l'on appuie sur la touche DÉPART/PAUSE et ensuite sur la touche marche/arrêt.

QUELQUES PLATS EN MÊME TEMPS :



L'appareil dispose de deux diffuseurs de vapeur indépendants. Ils peuvent fonctionner individuellement ou les deux en même temps, il est possible de régler différents programmes avec différentes durées pour chacun d'eux.

RÉGLAGE POUR L'UN DES CÔTÉS DE L'APPAREIL :

Brancher l'appareil à l'alimentation, l'appareil passe automatiquement en mode veille, tous les symboles s'allument sur l'écran d'affichage et le signal sonore « bip » est émis. L'appareil est prêt pour le réglage du programme correspondant :



RÉGLAGE DU PROGRAMME DE CUISSON :

L'appareil dispose de 7 programmes indépendants, 6 programmes de cuisson et de maintien au chaud. Pour changer de programme, utiliser la touche  ou , chaque changement de programme est signalé par un « bip » et le symbole correspondant affiché sur l'écran d'affichage de l'appareil :



Programme	Symbole sur l'écran d'affichage	Durée de cuisson (min.)
Ceufs		12

Poissons		15
Légumes		20
Viande		30
Poulet		35
Riz		40
Maintien de la chaleur		10

RÉGLAGE POUR LES DEUX CÔTÉS DE L'APPAREIL :

Brancher l'appareil à l'alimentation, l'appareil passe automatiquement en mode veille, tous les symboles s'allument sur l'écran d'affichage et le signal sonore « bip » est émis. Appuyer sur la touche  gauche et la maintenir pressée pendant quelques secondes, l'écran d'affichage affichera alors les symboles du plat des deux côtés :





Pour modifier la durée de préparation du plat, appuyer plusieurs fois sur les touches  ou , appuyer ensuite sur  pour commencer la cuisson.

Si la durée de cuisson des deux côtés est la même, l'appareil se met en marche (comme ci-dessus). Si la durée de cuisson est différente des deux côtés (d'autres plats sont réglés), le travail commence d'abord du côté où la durée réglée est plus longue. Au moment où la durée est égale des deux côtés, le deuxième côté se met en marche. Ainsi, les plats seront prêts en même temps.

RÉGLAGE DE LA FONCTION DE MAINTIEN DE LA CHALEUR :

La fonction de maintien de la chaleur s'active automatiquement après la fin du programme de cuisson. Il est également possible de la régler manuellement. Après la sélection de la fonction de maintien de la chaleur, le symbole correspondant et le temps restant jusqu'à l'arrêt de la fonction sont affichés sur l'écran d'affichage. Une fois la fonction arrêtée, l'écran d'affichage affiche  et le signal « bip » est émis cinq fois. Après 1 minute, l'appareil s'éteint automatiquement.

RÉGLAGE PERSONNALISÉ DE LA DURÉE DE TRAVAIL DE L'APPAREIL :

- Vous pouvez régler votre propre durée de travail, la durée de travail minimale est d'une minute, tandis que la maximale de 99 minutes.
- Après la mise en marche de l'appareil selon les consignes des points correspondants du mode d'utilisation, après l'affichage des réglages par défaut, régler la durée choisie de travail à l'aide des touches  et .
- Une fois la durée choisie, appuyer sur la touche  pour lancer le processus de cuisson.

Note : Pour mettre en marche les deux côtés de l'appareil, maintenir pressée la touche  gauche pendant quelques secondes, avant de modifier la durée.

FONCTION D'ARRÊT AUTOMATIQUE :

- L'appareil s'éteint automatiquement s'il est branché à l'alimentation et n'est pas utilisé (il reste en mode veille). L'appareil s'arrête automatiquement après environ 1 minute d'inactivité, ceci est signalé par un signal sonore.
- L'arrêt automatique a lieu également après la fin du processus de cuisson avec la fonction de maintien de la chaleur.

3. La fonction d'arrêt automatique s'active également après la sélection du programme ou le réglage de la durée de travail sans confirmation du programme avec la touche .

4. Pour remettre l'appareil en marche, appuyer sur la touche .

REMPLISSAGE DU RÉSERVOIR D'EAU

1. Lors du processus de cuisson vapeur, le réservoir d'eau doit être de temps à autre de nouveau rempli.

2. Verser de l'eau dans le réservoir, quand le niveau d'eau commence à approcher de la position « MIN » sur l'embout de remplissage.

3. Une trop faible quantité d'eau est signalée par un signal sonore et par le symbole  clignotant sur l'écran d'affichage.

4. Une fois le réservoir rempli avec de l'eau, le signal sonore s'arrête et le symbole disparaît de l'écran d'affichage.

NETTOYAGE ET ENTRETIEN :

1. Avant le nettoyage de l'appareil, s'assurer qu'il est débranché de l'appareil et qu'il a complètement refroidi.

2. Ne pas immerger le réservoir dans de l'eau ou un autre liquide, laver l'intérieur de l'appareil avec un chiffon et une petite quantité de détergent doux. Essuyer les surfaces extérieures du réservoir d'eau avec un chiffon humide. Sécher soigneusement tout l'appareil.

3. Pour laver les autres éléments, ne pas utiliser de poudres caustiques ou de produits abrasifs. Utiliser un détergent doux et de l'eau tiède.

4. Aucun des éléments de l'ensemble de l'appareil n'est conçu pour être lavé dans un lave-vaisselle.

5. Laver chacun des éléments de l'ensemble de l'appareil après chaque utilisation.

6. Veiller particulièrement à laver le réservoir d'eau à l'endroit où se trouve le diffuseur et le détecteur à flotteur - le détecteur à flotteur, s'il n'est pas propre, peut signaler une trop faible quantité d'eau même si le réservoir contient une quantité d'eau suffisante.

DÉTARTRAGE DE L'APPAREIL :

1. Le détartrage régulier de l'appareil prolonge sa durée de vie.

2. Après 15 heures de cuisson (seulement la cuisson vapeur, la fonction de maintien de la chaleur n'est pas prise en compte), l'écran d'affichage affiche le symbole , rappelant la nécessité de détartrer l'appareil.

3. Une fois le programme en cours terminé, suivre les consignes suivantes pour détartrer l'appareil :

- Remplir le réservoir d'eau jusqu'à l'indication « MAX » avec du vinaigre blanc, ne pas utiliser d'autres produits chimiques ou substances.
- Fixer tous les éléments de l'ensemble en suivant les points correspondants du mode d'utilisation.
- Raccorder l'appareil à l'alimentation électrique.
- Régler la durée de cuisson sur 25 minutes, si le vinaigre blanc en ébullition coule de l'appareil, éteindre l'appareil, attendre qu'il refroidisse et réduire la quantité de vinaigre dans le réservoir.
- Après le détartrage, lancer plusieurs fois le processus de cuisson en changeant l'eau toutes les 5 minutes pour éliminer l'odeur du vinaigre.

INDICACIONES REFERENTES A LA SEGURIDAD DE USO

¡Advertencia! Para minimizar el riesgo de incendio, descarga eléctrica o lesiones personales, lea atentamente este manual antes de utilizar el aparato.

- Los niños no son conscientes de los peligros que se pueden producir al usar aparatos eléctricos. Por lo tanto, mantenga el dispositivo fuera del alcance de los niños.
- No sumerja el cuerpo del aparato en agua u otros líquidos. La inmersión en agua puede causar descargas eléctricas.
- En caso de salpicar con agua los elementos externos del aparato, séquelos bien antes de volver a conectar el aparato a la red eléctrica.
- No utilice el aparato si ha caído al suelo o presenta daños en el cable de alimentación.
- Desenchúfelo siempre después de cada uso, en caso de avería y antes de limpiarlo.
- Cuando retire el enchufe de la toma de pared, nunca tire del cable, sino del enchufe, mientras sujeta la toma con la otra mano.
- El aparato se fabrica de acuerdo con la 1.^a clase de protección contra descargas eléctricas y, por lo tanto, la toma de corriente a la que se conectará debe estar equipada con toma de tierra.
- No intente retirar ninguna pieza de la carcasa.
- Para evitar dañar el cable de alimentación, no lo coloque sobre bordes afilados o cerca de superficies calientes.
- No utilice el aparato en exteriores ni lo exponga a la lluvia o la humedad. No use el aparato con las manos mojadas.
- Si el cable de alimentación o el enchufe están dañados, lo debe reemplazar un servicio técnico especializado para evitar riesgos.
- Nunca deje desatendido el aparato conectado a la red.
- El presente aparato no debe ser usado por personas (incluyendo niños) con capacidad física, sensual y psíquica limitada y por las personas que no tengan experiencia o conocimientos del empleo del aparato con tal de que se encuentren bajo vigilancia o sigan las instrucciones de uso del aparato por la persona responsable de su seguridad. Hay que prestar atención a los niños para que no jueguen con el aparato.
- Se puede dañar el aparato si se usan accesorios no suministrados con este.
- Desenrolle y estire el cable de alimentación antes del uso.
- No utilice un cable alargador que no cumpla las normas y reglamentos eléctricos vigentes.

- No intente retirar ninguna pieza de la carcasa ni introducir ningún objeto en el interior del aparato.
- No llene nunca el aparato con más agua que el nivel máximo marcado.
- Desconecte el aparato de la red eléctrica antes de llenar el depósito de agua.
- Desconecte el cable de alimentación de la toma de corriente antes de llenar el depósito de agua.
- Vacíe el depósito de agua después de cada uso.
- Al colocar el aparato sobre la base, compruebe si la superficie es estable.
- El aparato genera grandes cantidades de vapor caliente. Utilice siempre un guante de horno para manipularlo y evitar quemaduras. Levante siempre la tapa del aparato lentamente para que el chorro de vapor se dirija en una dirección diferente a la suya.
- Asegúrese de que los recipientes se han colocado en el aparato de forma correcta, están bien encajados y el conjunto es estable.
- Asegúrese de que el aparato se ha enfriado completamente antes de desmontarlo.
- No mueva el aparato si contiene alimentos calientes.
- No toque bajo ninguna circunstancia la cámara de vapor, ya que está muy caliente.
- Durante el proceso de cocción, no introduzca las manos en el aparato. Para comprobar la temperatura, retire los alimentos con una cuchara larga o un tenedor, no se incline sobre el aparato cuando esté funcionando.
- No utilice el aparato cerca de paredes ni armarios, ya que el vapor caliente puede dañar las superficies.
- No utilice el aparato si no están montados todos los componentes.
- El aparato genera altas temperaturas. Tome todas las precauciones especiales al manipularlo.
- Desenchufe el aparato de la fuente de alimentación y espere a que se haya enfriado completamente antes de limpiarlo.
- El aparato sirve para cocinar alimentos al vapor, por lo que no se debe utilizar para ningún otro fin.
- Ninguno de los artículos incluidos es apto para el lavavajillas.
- No añada ningún aditivo al agua, como azúcar, sal, pimienta, especias, vino, aceite u otros. Esto puede causar daños permanentes en el aparato.
- Precaución: existe el riesgo de quemaduras por escape de vapor. Tome todas las precauciones al utilizar el aparato.
- Requisitos eléctricos: Compruebe si el voltaje indicado en la placa de características se corresponde con el suministro eléctrico de su hogar, que debe estar mar-

cado como ~ (corriente alterna).



Este aparato está marcado con el símbolo de contenedor para desechos tachado, según la Directiva Europea 2012/19/CE y la ley polaca sobre aparatos eléctricos y electrónicos gastados. Dicho símbolo informa que este aparato, pasado el periodo de su uso, no debe ser eliminado junto con los demás desechos procedentes de hogares.

El usuario está obligado a devolverlo a un lugar destinado para recoger el equipo eléctrico y electrónico gastado. Las entidades que realizan la recogida, incluyendo los puntos locales de recogida, tiendas, y entidades municipales, crean un sistema adecuado que permite la devolución de estos aparatos.

El adecuado uso del equipo eléctrico y electrónico gastado ayuda a evitar las consecuencias que son nocivas para humanos y para el medio ambiente procedentes de la presencia de componentes peligrosos e inadecuado almacenamiento y procesamiento de estos dispositivos.

DATOS TÉCNICOS:

Modelo: PT 4011

Tensión nominal: 220-240V~, 50Hz

Potencia nominal: 1510-1800 W

Pantalla: Sí / LCD

Cable de alimentación: ~1 m

Programas automáticos de cocina: Sí / 6

Temporizador: Sí / 1-99 min

Mantenimiento automático de la temperatura: Sí

Sensor de nivel de agua: Sí

Depósito de agua: 1,6 l

Número de recipientes: 2

Tazón para arroz o sopa: Sí

Protección contra sobrecalentamiento: Sí

EQUIPAMIENTO Y DISEÑO DEL APARATO:

1. Tapa
2. Separador
3. Recipiente para arroz/sopa
4. Recipiente superior
5. Separador
6. Recipiente inferior
7. Bandeja de goteo con aromatizador
8. Difusor de vapor
9. Dispensador de agua basculante
10. Depósito de agua
11. Cuerpo del aparato
12. Botón del menú derecho
13. Inicio/pausa
14. Botón del menú izquierdo
15. Prolongación del tiempo de funcionamiento: Timer (+)
16. Reducción del tiempo de funcionamiento: Timer (-)
17. Interruptor de encendido/apagado del aparato
18. Pantalla LCD

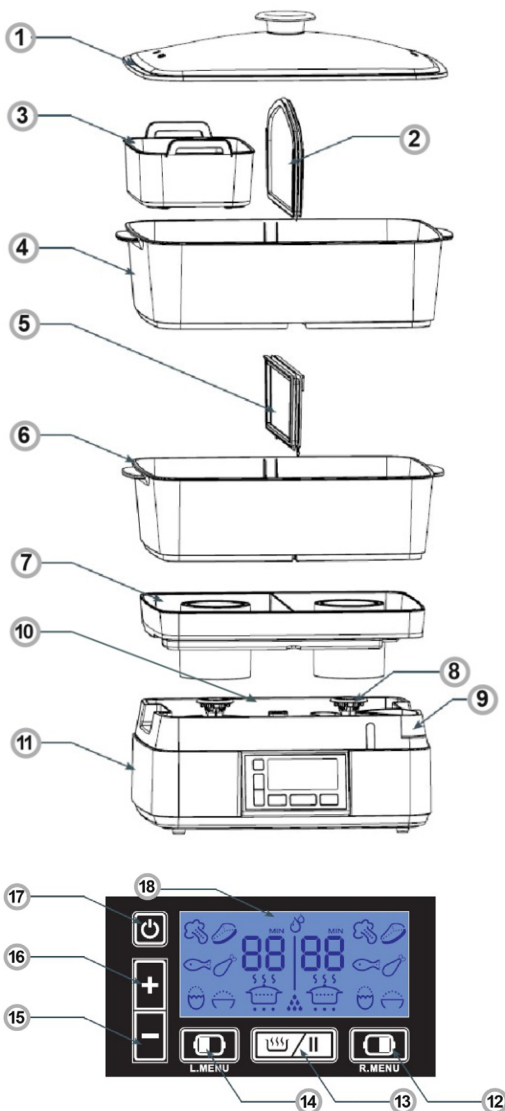

ANTES DEL PRIMER USO:

1. Desembale el aparato y compruebe si se han incluido todos los accesorios.
2. Retire las películas y cintas protectoras.
3. Lave todas las piezas del juego (excepto el depósito de agua) con agua tibia y un detergente delicado y, a continuación, séquelas con un paño.
4. Limpie el depósito de agua con un paño húmedo y séquelo bien.

COCCIÓN



1. Coloque el aparato sobre una superficie plana y estable.
2. Con un recipiente propio, vierta la cantidad correcta de agua en el depósito. No sobrepase el nivel máximo. Dependiendo del método de llenado del depósito, preste atención a las posiciones «MIN» y «MAX», marcadas en el interior del depósito y en la boca de llenado de agua.
3. Coloque la bandeja de goteo sobre el cuerpo del aparato y asegúrese de que ambos componentes están estables.
4. Dependiendo de la cantidad de alimentos que desee preparar,



coloque el número correcto de recipientes de alimentos en el orden correcto. Compruebe si toda la estructura está estable. Coloque siempre los platos más grandes y que necesitan más tiempo en el recipiente más bajo.

A ambos lados de la bandeja de goteo hay rejillas donde se pueden colocar hierbas frescas o secas para darle sabor a los alimentos.



5. Conecte el aparato a la fuente de alimentación, tras lo cual pasará automáticamente al modo de espera. Todos los símbolos se iluminarán en la pantalla y se emitirá un pitido. El aparato estará listo para configurar el programa adecuado.

6. Configure el programa deseado y pulse el botón  para comenzar la cocción.

7. En 30 segundos el aparato empezará a producir vapor, la pantalla del aparato parpadeará con el símbolo , se inicia una cuenta regresiva, minuto a minuto, hasta que aparece el símbolo  en la pantalla.

8. Una vez finalizado el proceso de cocción al vapor, se emitirán dos pitidos y el aparato pasará automáticamente a la función de mantenimiento del calor. Esta función dura aproximadamente 20 minutos. La función de mantenimiento del calor se indicará con el símbolo  en la pantalla. Se iniciará una cuenta regresiva hasta que termine la función de mantenimiento del calor, tras lo cual se muestra el símbolo . El final de esta función se indica mediante cinco pitidos. El aparato se apagará automáticamente un minuto después de la señal acústica.

9. Con ayuda de unos guantes de cocina o una toalla, levante la tapa con cuidado, ya que al levantar la tapa se liberará una gran cantidad de vapor acumulado en el interior de los recipientes.

Durante el proceso de cocción al vapor, se puede prolongar o reducir el tiempo de funcionamiento con los botones  y . Cuando la función de mantenimiento del calor está activa, también es posible ajustar el tiempo. Durante el funcionamiento, se puede pausar el aparato pulsando el botón INICIO/PAUSA. Se puede desconectar completamente el programa preestablecido pulsando el botón INICIO/PAUSA y, a continuación, el botón de encendido/apagado.

VARIOS PLATOS A LA VEZ:



El aparato cuenta con dos difusores de vapor independientes. Pueden funcionar por separado o los dos a la vez. Es posible configurar un programa de cocción diferente para cada uno, con tiempos de funcionamiento distintos.

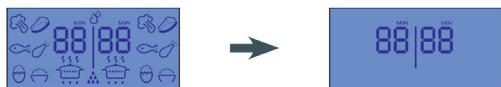

CONFIGURACIÓN DE FUNCIONAMIENTO PARA UN LADO DEL APARATO:

Conecte el aparato a la fuente de alimentación, tras lo cual pasará automáticamente al modo de espera. Todos los símbolos se iluminarán en la pantalla y se emitirá un pitido. El aparato estará listo para configurar el programa adecuado:



CONFIGURACIÓN DEL PROGRAMA DE COCCIÓN:

El aparato cuenta con 7 programas independientes, 6 programas de cocción y mantenimiento de calor. Para cambiar de programa, pulse el botón  o . Cada cambio de programa se indicará con un pitido y el símbolo correspondiente en la pantalla del aparato:



Programa	Símbolo de la pantalla	Tiempo de cocción (min)
Huevos		12
Pescado		15
Verduras		20

Carne		30
Pollo		35
Arroz		40
Mantenimiento de calor		10

CONFIGURACIÓN DE FUNCIONAMIENTO PARA AMBOS LADOS DEL APARATO:

Conecte el aparato a la fuente de alimentación, tras lo cual pasará automáticamente al modo de espera. Todos los símbolos se iluminarán en la pantalla y se emitirá un pitido. Mantenga pulsado el botón  durante unos segundos. La pantalla mostrará los símbolos de alimentos en ambos lados:





Para cambiar el tiempo de cocción, pulse varias veces los botones  o  y luego presione  para empezar a cocinar.

Si el tiempo de cocción en ambos lados es el mismo, el aparato se pondrá en marcha (como en el caso anterior). Si los tiempos de ambos lados difieren (se han configurado platos diferentes), en primer lugar comenzará a funcionar el lado con el ajuste de tiempo más largo. Cuando los dos tiempos coincidan, el otro lado se pondrá en marcha. De este modo, los platos estarán listos al mismo tiempo.

CONFIGURACIÓN DE LA FUNCIÓN DE MANTENIMIENTO DEL CALOR:



La función de mantenimiento del calor se inicia automáticamente al finalizar el programa de cocción. También puede ajustarse manualmente. Cuando se selecciona la función de mantenimiento del calor, la pantalla mostrará el símbolo correspondiente y el tiempo restante para que se desactive la función. Una vez finalizada la función, la pantalla mostrará  y se emitirán cinco pitidos. El aparato se apagará automáticamente después de 1 minuto.

CONFIGURACIÓN PERSONALIZADA DEL TIEMPO DE FUNCIONAMIENTO DEL APARATO:

1. Es posible configurar el tiempo deseado. El tiempo mínimo de funcionamiento es de 1 minuto y el máximo de 99 minutos.
2. Tras poner en marcha el aparato según las instrucciones, utilice los botones  y  para configurar el tiempo de funcionamiento adecuado una vez que hayan aparecido los ajustes predeterminados.
3. Una vez seleccionado el tiempo deseado, pulse el botón  para iniciar el proceso de cocción.

Advertencia: Para poner en marcha ambos lados del aparato, mantenga pulsado el botón izquierdo  durante unos segundos antes de cambiar el tiempo.

FUNCIÓN DE APAGADO AUTOMÁTICO:

1. El aparato se apagará automáticamente si está conectado a la corriente y no se utiliza (está en modo de espera). Tras aproximadamente 1 minuto de inactividad, se apagará automáticamente y esto se indicará con una señal acústica.
2. El apagado automático también se produce al finalizar el proceso de cocción, junto con la función de mantenimiento del calor.
3. La función de apagado automático también se activa tras seleccionar un programa o al establecer un tiempo de funcionamiento si no se confirma el programa con el botón .
4. Para reanudar el funcionamiento del aparato, pulse la tecla .

LLENADO DEL DEPÓSITO CON AGUA:

1. Durante el proceso de cocción al vapor, el depósito de agua debe rellenarse de vez en cuando.
2. Añada agua al depósito en cuanto el nivel de agua se aproxime a la posición «MIN» en la boca de llenado de agua.

3. Si la cantidad de agua es insuficiente, se emitirá una señal acústica y aparecerá un símbolo intermitente  en la pantalla.

4. Una vez que el depósito se haya llenado con la cantidad correcta de agua, la señal acústica y el símbolo desaparecerán de la pantalla.

LIMPIEZA Y MANTENIMIENTO:

1. Antes de limpiar el aparato, asegúrese de que está desenchufado y de que se ha enfriado completamente.

2. No sumerja el depósito de agua en agua ni en ningún otro líquido, lave el interior con un paño y un detergente delicado. Limpie las superficies exteriores del depósito de agua con un trapo húmedo. Seque bien el conjunto.

3. No utilice productos fuertes o limpiadores abrasivos para lavar los componentes restantes. Utilice un detergente suave y agua tibia.

4. Ninguno de los artículos incluidos es apto para el lavavajillas.

5. Cada elemento del juego debe lavarse después de cada uso.

6. Preste especial atención a lavar el depósito de agua cerca del difusor y el sensor del flotador situado junto a este: si este sensor está sucio, puede indicar que hay poca agua, aunque haya suficiente agua en el depósito.

DESCALCIFICACIÓN DEL APARATO:

1. La descalcificación periódica del aparato prolonga su vida útil.

2. Después de cada 15 horas de cocción (únicamente de cocción al vapor, la función de mantenimiento del calor no se tiene en cuenta), aparecerá el símbolo  en la pantalla del aparato para recordarle que debe descalcificar el aparato.

3. Una vez finalizado el programa de descalcificación del aparato, siga los pasos que se indican a continuación:

- Llene el depósito de agua hasta la posición marcada como «MAX» con vinagre blanco. No utilice otros productos químicos ni otras sustancias para este fin.
- Coloque todos los componentes incluidos de acuerdo con las instrucciones.
- Conecte el aparato a la alimentación.
- Ajuste el tiempo de cocción a 25 minutos. Si el vinagre blanco hirviendo sale del aparato, apague la vaporera, espere a que se enfríe y reduzca la cantidad de vinagre en el depósito.
- Una vez completada la descalcificación, inicie el proceso de cocción varias veces, cambiando el agua cada 5 minutos para eliminar el olor a vinagre.

ПРЕПОРЪКИ ОТНОСНО БЕЗОПАСНОСТТА НА УПОТРЕБА

Внимание! С цел минимизиране на опасността от пожар, токов удар или нараняване на тялото, моля, прочетете внимателно настоящата инструкция, преди да започнете употреба на уреда.

- Децата не си дават сметка за опасностите, които могат да възникнат по време на употреба на електрически уреди, поради това пазете уреда далеч от достъпа на деца.
- Не потапяйте корпуса на уреда във вода или в други течности. Потапянето във вода може да доведе до токов удар.
- В случай на заливане с вода на външните елементи на уреда, преди да го включите отново към електрическата мрежа, трябва старателно да го подсушите.
- Не използвайте уреда, ако са налице каквито и да било симптоми за увреждане на електрическия кабел или, ако уредът е претърпял падане на пода.
- След използване на електрическата кана винаги трябва да изключите щепсела от контакта, както и при каквото и да било неправилно действие на уреда и преди почистване.
- При изваждане на щепсела от електрическия стенен контакт никога не дърпайте кабела, а само

щепсела, като с другата ръка придържате контакта.

- Уредът притежава I клас на защита от токов удар, поради което захранващият контакт, в който ще бъде включен, задължително трябва да бъде съоборудван със заземителен щифт.
- Не се опитвайте да отстранявате каквито и да било части на корпуса.
- За да се избегне увреждането на електрическия кабел, не бива да го поставяте над остри ръбове или в близост до горещи повърхности.
- Не излагайте уреда на въздействието на дъжд или влага, не го използвайте на открито. Не използвайте уреда с мокри ръце.
- Ако мрежовият кабел или щепселът бъдат повредени, те трябва да бъдат подменени от специализиран ремонтен сервиз, за да се предотвратят евентуални опасности.
- Никога не оставяйте без надзор уред, включен към захранването.
- Това оборудване не е предназначено за използване от лица (включително деца) с намалени физически, сетивни или умствени способности или лица без опит или познания, освен ако те са под надзор или са инструктирани относно използването на оборудването от лицата,

отговорни за тяхната безопасност. Обърнете внимание децата да не си играят с уреда.

- Използване на аксесоари, които не са доставени с продукта, може да доведе до повреждане на уреда.
- Преди използване развийте и изправете захранващия кабел.
- Не използвайте удължител, който не изпълнява действащите стандарти и изисквания в областта на електрическите мрежи и съоръжения.
- Не се опитвайте да отстранявате никакви елементи от корпуса, нито да поставяте каквито и да било обекти вътре в уреда.
- Никога не пълнете уреда с вода над означеното максимално ниво на водата.
- Преди да напълните резервоара с вода, трябва да изключите уреда от захранващата мрежа.
- Преди да пристъпите към напълване на резервоара с вода, изтеглете щепсела на захранващия кабел от контакта.
- След завършване на използването излейте водата от резервоара.
- При поставяне на уреда върху основата трябва да проверите, дали повърхността, върху която сте поставили основата на уреда, е стабилна.
- Уредът генерира голямо количество гореща пара, затова при употреба вина-

ги използвайте кухненски ръкавици, за да предотвратите изгаряне. Винаги повдигайте капака на уреда бавно така, че да насочите парата в противоположна на Вас посока.

- Уверете се, че контейнерите са поставени върху уреда по правилен начин, добре паснати и цялата конструкция е стабилна.
- Преди демонтаж на съдовете трябва да се уверите, че уредът е напълно изстинал.
- Не бива да пренасяте уред, в който има гореща храна.
- В никакъв случай не бива да докосвате парната камера - тя е много гореща.
- По време на процеса на готвене не бива да поставяте ръце вътре в уреда. За да проверите температурата - извадете храна с помощта на лъжица или вилица с дълга дръжка, не се навеждайте над уреда, когато той работи.
- Не използвайте уреда в съседство на стени и шкафове, горещата пара може да повреди повърхността им.
- Не използвайте уреда без да са монтирани всички негови елементи.
- Уредът генерира висока температура, запазете всички необходими мерки за безопасност по време на работа с уреда.
- Преди почистване на уреда трябва да го изключите

от контакта и да изчакате, докато изстине.

- Уредът е предназначен за готвене на храна на пара, не го използвайте за други цели.
- Нито един от елементите на уреда не може да се мие в съдомиялна машина.
- Не добавяйте във водата никакви добавки като например: захар, сол, черен пипер, подправки, вино, олио и други добавки от този тип. Това може да доведе до трайно повреждане на уреда.
- Внимание: има опасност от изгаряне от излизащата пара. Запазете всички предпазни мерки по време на употреба на уреда.
- Електрически изисквания: Уверете се, че напрежението, посочено върху информационната табелка, съответства на параметрите на електрическата мрежа на мястото на използване, при което захранването трябва да бъде означено като ~ (променлив ток).



Този уред е маркиран със задраскан контейнер за отпадъци в съответствие с Европейската директива 2012/19/UE и полския закон за електрическо и електронно оборудване. Тази маркировка показва, че това оборудване, след определен период на ползване, не може да се изхвърля заедно с другите битови отпадъци.

Потребителят е длъжен да го предаде там, където се събират отпадъци от електрическо и електронно оборудване. Събирателните пунктове, в това число местни пунктове за събиране, магазини или общински структури създават система, която позволява предаване на оборудването.

Подходящото третиране на отпадъците от електрическо и електронно оборудване помага за избягване на вредни за човешкото здраве и околната среда последици, произтичащи от наличието на опасни вещества, както и от неправилното съхранение и обработка на такова оборудване.

ТЕХНИЧЕСКИ ДАННИ:

Модел - РТ 4011

Номинално напрежение - 220-240V~, 50Hz

Номинална мощност - 1510-1800 W

Дисплей - ДА / LCD

Захранващ кабел - ~1 m

Автоматични програми за готвене - ДА / 6

Таймер - ДА / 1-99 min

Автоматично поддържане на температурата - ДА

Датчик за ниво на водата - ДА

Контейнер за вода - 1,6l

Брой контейнери - 2

Купа за ориз или супа - ДА

Защита от прегряване - ДА

ОБОРУДВАНЕ И СТРОЕЖ НА УРЕДА:

1. Капак
2. Сепаратор
3. Съд за ориз/супа
4. Горен контейнер
5. Сепаратор
6. Долен контейнер
7. Тавичка за събиране на вода с ароматизатор
8. Дифузер
9. Наклянящ се дозатор за вода
10. Резервоар за вода
11. Корпус на уреда
12. Бутон за дясното меню
13. Старт/пауза
14. Бутон за лявото меню
15. Удължаване на времето на работа - Таймер (+)
16. Намаляване на времето на работа - Таймер (-)
17. Бутон за включване/изключване на уреда
18. LCD дисплей

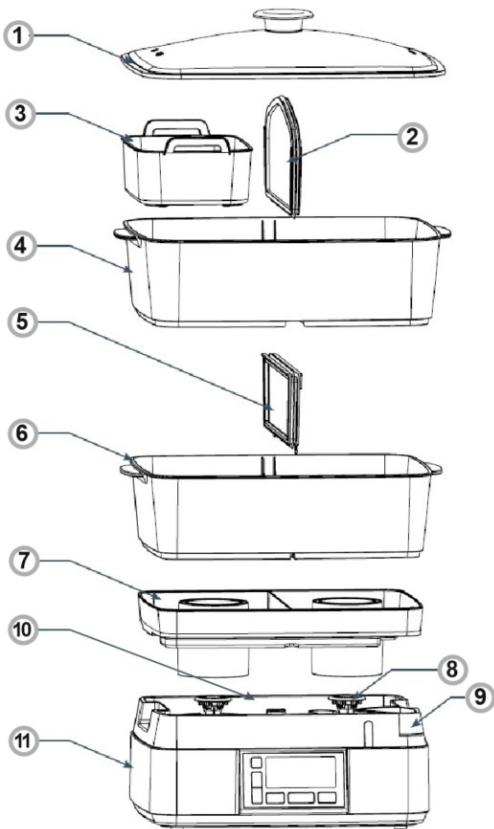



ПРЕДИ ПЪРВОТО ИЗПОЛЗВАНЕ:

1. Разпакувайте уреда и проверете, дали комплектът съдържа всички аксесоари.
2. Отстранете всички защитни ленти и защитно фолио.
3. Измийте всички елементи на комплекта (с изключение на резервоара за вода) с топла вода и добавка от неагресивен миеш препарат, след което ги подсушете с кърпа.
4. Изтрийте с влажна кърпа резервоара за вода и старателно го подсушете.





ГОТВЕНЕ:



1. Поставете уреда върху равна, стабилна повърхност.
2. С помощта на собствен съд сипете необходимото количество вода в резервоара, като не надвишавате означеното максимално ниво в резервоара. В зависимост от начина на напълване на резервоара обърнете внимание на означенията „MIN“ и „MAX“ от вътрешната страна на резервоара и върху отвора за наливане на вода.
3. Поставете тавичката за събиране на вода в корпуса на уреда и се уверете, че двата елемента за стабилни.
4. В зависимост от количеството храна, което искате да пригответе, поставете съответния брой контейнери с храна в съответната последователност. Проверете, дали цялата конструкция е стабилна. Спазвайте правилото по-големите ястия, които се нуждаят от повече време за готвене, да се намират в най-долния контейнер.

От двете страни на тавичката за събиране на вода се намират сита, върху които можете да поставите пресни или сушени подправки за обогатяване на вкуса на приготвяната храна.

5. Включете уреда към захранването, уредът автоматично ще премине в режим готовност, върху екрана ще светнат всички символи и ще бъде генериран звуков сигнал "бийп". Уредът ще бъде готов за настройка на съответната програма.

6. Задайте съответната програма, след което натиснете бутон , за да започнете готвенето.

7. В рамките на 30 секунди уредът ще започне да генерира пара, върху дисплея на уреда ще започне да мига символ , ще започне отброяване на времето до завършване на работата на уреда минута след минута, докато върху дисплея се появи символ .
8. Когато готвенето на пара завърши, ще бъде генериран двукратен звуков сигнал "бийп" и уредът автоматично ще включи функцията за поддържане на топлината. Работата на тази функция продължава около 20 минути. Действието на функцията за поддържане на топлина ще бъде сигнализирано със символа  върху дисплея, ще започне отброяване на времето до завършване на действието на функцията за поддържане на топлината, докато се появи символ . Завършването на действието на функцията ще бъде сигнализирано с петкратен звуков сигнал "бийп", а след изтичане на една минута от генерирания сигнал уредът автоматично ще се изключи.
9. Използвайте кухненски ръкавици или кърпа повдигнете внимателно капака като бъдете много внимателни, защото при повдигане на капака се освобождава голямо количество пара, натрупана вътре в контейнерите.

По време на готвене на пара можете да увеличавате или да намалявате времето на работа с помощта на бутоните  и . По време на действие на функцията за поддържане на топлина регулирането на времето също така е възможно. Когато уредът работи с натискане на бутон СТАРТ/ПАУЗА можете да спрете работата на уреда. Пълното изключване на зададената програма се извършва с натискане на бутон СТАРТ/ПАУЗА, след което трябва да натиснете бутона за включване/изключване.

НЯКОЛКО ЯСТΙΑ ЕДНОВРЕМЕННО:



Уредът е оборудван с два независими дифузера за пара. Те могат да работат отделно или едновременно, можете за всеки от тях да зададете различна програма за готвене, с различна продължителност.







НАСТРОЙКА ЗА РАБОТА НА ЕДНАТА СТРАНА НА УРЕДА:

Включете уреда към захранването, уредът автоматично ще премине в режим готовност, върху екрана ще светнат всички символи и ще бъде генериран звуков сигнал "бийп". Уредът ще бъде готов за настройка на съответната програма



НАСТРОЙКА НА ПРОГРАМАТА ЗА ГОТВЕНЕ:



Уредът е оборудван със 7 независими програми, 6 програми за готвене и поддържане на топлината. За да промените програмата, трябва да използвате бутон  или , всяка смяна на програмата ще бъде сигнализирана със звуков сигнал "бийп" и със съответен символ върху дисплея на уреда:

Програма	Символ върху дисплея	Време за готвене (минути)
Яйца		12
Риба		15
Зеленчуци		20
Месо		30
Пиле		35
Ориз		40
Поддържане на топлина		10

НАСТРОЙКА ЗА РАБОТА НА ДВЕТЕ СТРАНИ НА УРЕДА:

Включете уреда към захранването, уредът автоматично ще премине в режим готовност, върху екрана ще светнат всички символи и ще бъде генериран звуков сигнал "бийп". Натиснете и задръжте левия бутон  за няколко секунди, върху дисплея ще се появят символите на ястията от двете страни:





За да промените времето за приготвяне на ястията, натиснете няколко пъти бутони  или , след което натиснете , за да започнете готвенето.

Ако времето за готвене от двете страни е еднакво, уредът ще започне работа (както по-горе). Ако времето от двете страни е различно (зададени са различни ястия), първо ще започне работата тази страна, за която е зададено по-дълго време. В момента, когато времената се изравнят, ще започне работа втората страна. По този начин ястията ще бъдат готови по едно и също време.

НАСТРОЙКА НА ФУНКЦИЯТА ЗА ПОДДЪРЖАНЕ НА ТОПЛИНА



Функцията за поддържане на топлина се включва автоматично след завършване на програмата за готвене. Може да се зададе и ръчно. След избора на функцията за поддържане на топлина върху дисплея ще се появи съответен символ и времето, което остава до изключването на функцията. След завършване на функцията върху дисплея ще се появи символ  и ще бъде генериран петкратен звуков сигнал "бийп". След изтичането на 1 минута уредът автоматично ще се изключи.

ПОТРЕБИТЕЛСКА НАСТРОЙКА НА ВРЕМЕТО ЗА РАБОТА НА УРЕДА

1. Можете да зададете собствено време за работа на уреда, минималното време за работа е 1 минута, а максималното време - 99 минути.
2. След включване на уреда в съответствие с указанията от инструкцията и след като се появят настройките по подразбиране, задайте желаното време на работа с помощта на бутоните  и .
3. След като изберете съответното време натиснете бутон , за да стартирате процеса на готвене.

Внимание: За да стартирате двете страни на уреда, задръжте натиснат левият бутон  за няколко секунди преди смяна на времето.

ФУНКЦИЯ АВТОМАТИЧНО ИЗКЛЮЧВАНЕ

1. Ако уредът е включен към захранването и не се използва (когато е в режим готовност), той ще се изключи автоматично. Автоматичното изключване ще настъпи след изтичане на около 1 минута без използване на нито един от бутоните. Това ще бъде сигнализирано със звуков сигнал.
2. Автоматично изключване ще настъпи също така и след завършване на процеса на готвене заедно със завършването на функцията за поддържане на топлина.
3. Функцията за автоматично изключване се активира също така след избиране на програма за работа или въвеждане на времето за работа, ако не потвърдите програмата с натискане на бутон .
4. За да възобновите работата на уреда, трябва да натиснете бутон .

НАПЪЛВАНЕ НА РЕЗЕРВОАРА ЗА ВОДА

1. По време на процеса на готвене трябва от време на време да допълните водата в резервоара.
2. Допълвайте количеството на водата в резервоара винаги, когато нейното ниво наближи означението "MIN" върху отвора за вода.
3. Твърде малкото количество вода в резервоара ще бъде сигнализирано със звуков сигнал и допълнително върху дисплея ще се появи мигащ символ .
4. След напълването на резервоара с необходимото количество вода звуковият сигнал ще спре и символът върху дисплея ще изчезне.

ПОЧИСТВАНЕ И ПОДДРЪЖКА:

1. Преди да пристъпите към почистване на уреда се уверете, че той е изключен от захранването и е изстинал напълно.
2. Не потапяйте резервоара за вода във вода или други течности. Вътрешността му почиствайте с кърпа и неагресивен препарат. Външните повърхности на резервоара избършете с мокра кърпа. Старателно подсушете уреда.
3. За миене на останалите елементи не бива да използвате агресивни прахове и абразивни почистващи препарати. Използвайте неагресивен детергент и топла вода.
4. Нито един от елементите на уреда не може да се мие в съдомиялна машина.
5. Всеки от елементите на комплекта трябва да бъде измит след всяко използване.
6. Особено внимание трябва да обърнете при почистването на резервоара за вода в областта на дифузера и на намиращия са до него поплавков датчик - замърсен поплавков датчик може да сигнализира ниско ниво на водата въпреки, че действително количество вода в резервоара е достатъчно.

ПОЧИСТВАНЕ НА УРЕДА ОТ КОТЛЕН КАМЪК

1. Редовното почистване на уреда от котлен камък удължава експлоатационния живот на уреда.
2. След всеки 15 часа готвене (само готвене на пара, действието на функцията за поддържане на топлина не се включва в това време) върху дисплея на уреда се появява символ , който напомня за необходимостта от почистване на котления камък от уреда.
3. За почистване на котления камък трябва да следвате избраните по-долу стъпки след завършване на действащата програма:
 - Напълнете резервоара за вода до ниво "MAX" с блл оцет, за тази цел не бива да използвате химически препарати нито други вещества.
 - Поставете всички елементи на уреда съгласно инструкцията.
 - Включете уреда към електрическото захранване.
 - Задайте време за готвене 25 минути. Ако врящият блл оцет започне да изтича извън уреда, изключете уреда за готвене на пара, изчакайте докато изстине и намалете количеството оцет в резервоара.
 - След завършване на почистването от котлен камък трябва няколко пъти за включите процес на готвене, като сменявате водата на всеки 5 минути с нова вода, за да отстраните миризмата на оцет.

A BIZTONSÁGOS HASZNÁLATRA VONATKOZÓ FELTÉTELEK

Figyelem! A tűz, áramütés vagy személyi sérülés kockázatának csökkentése érdekében a készülék használata előtt figyelmesen olvassa el ezt a használati utasítást.

- A gyerekek nem képesek felmérni azokat a veszélyeket, melyek az elektromos készülékek használata közben keletkezhetnek, ezért is a kávéfőzőt távol kell tartani a gyerekektől.
- A készüléket nem szabad vízbe illetve egyéb folyadékba mártani. A készülék vízbemártása áramütés veszélyét vonja maga után.
- Ha a készülék külső elemei vizesek lesznek, meg kell őket szárítani a készülék ismételt áramhoz való csatlakoztatása előtt.
- Ne használjuk a készüléket, ha a tápkábel sérült lehet illetve ha a készülék le lett ejtve a földre.
- A használat befejeztét követően, rendellenes működés fellépése esetén illetve tisztítás előtt mindig ki kell húzni a dugót a konnektorból.
- Amikor a dugót kihúzzuk a konnektorból, soha ne húzzuk a kábelnél fogva, hanem mindig tartsuk egy kézzel a dugót s a másikkal a konnektort.
- A készülék első osztályú áramütésvédelmi eszköz, ezért is a konnektor, amibe csatlakoztatjuk a dugót, védőföldeléssel felszerelt al-

izat kell hogy legyen.

- Ne próbáljuk meg eltávolítani a készülék bármely részét.
- A tápkábel esetleges meghibásodásának megelőzése céljából soha ne tegyük éles élű illetve forró felületekre.
- Ne tegyük ki a készüléket nedvesség illetve víz hatására, ne használjuk a készüléket a szabad ég alatt. Ne nyúljunk hozzá a készülékhez vizes kézzel.
- Ha a tápkábel illetve a dugó meghibásodna, ezeket csakis szakképzett szakszervizben lehet szervizelni illetve kicserélni az esetlegesen felléphető veszély elhárításának céljából.
- Soha ne hagyjuk az áramhoz csatlakoztatott készüléket felügyelet nélkül.
- Ezt a készüléket nem használhatják olyan személyek (többek között gyerekek) akik csökkent fizikai, érzékszervi vagy értelmi képességűek, vagy hiányzik a megfelelő tapasztalatuk vagy a tudásuk, hacsak nem felügyeli őket egy a biztonságukért felelős személy, aki a használati utasítás alapján útmutatókkal látja el őket. Ügyeljünk a gyerekekre, hogy ne játsszanak a készülékkel.
- Azon kellékek használata, melyek nem tartoznak a készülék felszereléséhez, a készülék meghibásodásához vezethet.
- Használat előtt bontsuk ki és egyenesítsük ki a tápká-

belt.

- Ne használjunk hosszabbítót, mely nem, felel meg az aktuális elektromos szabványoknak és előírásoknak.
- Nem szabad eltávolítani a készülék egyetlen elemét sem illetve nem szabad a készülék belsejébe egyéb tárgyakat tenni.
- Soha ne töltse fel a készüléket vízzel a megjelölt maximális vízszint felett.
- Mielőtt feltölti a tartályt vízzel, válassza le a készüléket az elektromos hálózatról.
- Mielőtt feltölti a tartályt vízzel, húzza ki a tápkábelt a konnektorból.
- Használat után ürítse ki a víztartályt.
- Amikor a készüléket az alapra helyezi, ellenőrizze, hogy stabil-e a felület, amelyre az alap kerül.
- A készülék nagy mennyiségű forró gőzt termel, az égési sérülések elkerülése érdekében mindig használjon sütőkesztyűt. Mindig lassan emelje fel a készülék fedelét, hogy a gőzáram más irányba irányuljon, mint ahol Ön áll.
- Ugyeljen arra, hogy a tartályok megfelelően legyenek elhelyezve a készüléken, jól illeszkedjenek, és az egész szerkezet stabil legyen.
- A szétszerelés előtt győződjön meg arról, hogy a készülék teljesen kihűlt.
- Ne mozgassa a forró ételt tartalmazó készüléket.
- Semmilyen körülmények között ne érintse meg a gőzkamrát, mert nagyon forró.
- Főzés közben ne nyúljon a kezével a készülékbe, a hőmérséklet ellenőrzéséhez hosszú kanállal vagy villával távolítsa el az ételt, működés közben ne hajoljon a készülék fölé.
- Ne használja a készüléket falak vagy szekrények közelében, mert a forró gőz károsíthatja a felületeket.
- Ne használja a készüléket anélkül, hogy minden alkatrészét beszerelt volna.
- A készülék magas hőmérsékletet termel, tartsa be az összes különleges óvintézkedést, amikor a készülékkel dolgozik.
- Tisztítás előtt áramtalanítani kell a készüléket és meg kell várni, míg kihűl.
- A készülék élelmiszerek gőzös főzésére szolgál, más célra ne használja a készüléket.
- A készülék egyik eleme sem mosogatható mosogatógépben.
- Ne adjon a vízhez semmilyen adalékanyagot, például cukrot, sót, borsot, fűszereket, bort, olívaolajat vagy más hasonló adalékokat. Ez maradandó károsodást okozhat a készülékben.
- Figyelem: a kicsapódó gőz égési sérüléseket okozhat. Tartsa be minden óvintézkedést a készülék használata során.
- Az elektromos követelmények Ellenőrizni kell, hogy az adattáblán megadott feszültség egyezik-e a ház-

tartás elektromos rendszerének a feszültségével, s az áramforrásnak a következőnek kell lennie ~ (váltóáram)



Ez a készülék el lett látva az 2012/19/EU direktíva valamint a lengyel, használt elektronikai cikkekről szóló törvény szerinti jellel – egy keresztülhúzott hulladéktartállyal. Ez a jelzés arról tájékoztat, hogy a készülék, miután használata befejeződött, nem kerülhet a szemétként az összes többi házi hulladékkal együtt.

A felhasználó köteles az elhasznált készüléket egy elektronikus és elektromos hulladékgyűjtő pontban leadni. A hulladékgyűjtő pontok, többek között a lokális pontok, a boltok, az önkormányzati szervezetek egy rendszert alkotnak, mely lehetővé teszi a hulladék leadását.

Az elektronikus és elektromos hulladékkal való megfelelő bánásmód segít megelőzni az emberi egészségre és környezetre káros mellékhatásokat, melyeket a hulladékkal való nem megfelelő bánásmód és a hulladékban található veszélyes anyagok okozhatnak.

MŰSZAKI ADATOK

PT 4011 modell

Névleges feszültség - 220-240V~, 50Hz

Névleges teljesítmény - 1510-1800 W

Kijelző - IGEN / LCD

Tápkábel - ~ 1 m

Automatikus főzési programok - IGEN / 6

Időzítő - IGEN / 1-99 perc

Automatikus hőmérséklet fenntartás - IGEN

Vízszint érzékelő - IGEN

Víztartály - 1,6 l

Tartályok száma - 2

Rizses vagy leveses tál – IGEN

Túlmelegedés elleni védelem – IGEN

A KÉSZÜLÉK FELSZERELÉSE ÉS FELÉPÍTÉSE:

1. Borító
2. Szétválasztó
3. Rizs/leves tál
4. Felső tartály
5. Szétválasztó
6. Alsó tartály
7. Csepptálca aromásítóval
8. Gőz diffúzor
9. Dönthető vízadagoló
10. Víztartály
11. A készülék háza
12. Jobb oldali menü gomb
13. Start / Szünet
14. Bal oldali menü gomb
15. Munkaidő meghosszabbítása - Időzítő (+)
16. Munkaidő csökkentése - Időzítő (-)
17. Bekapcsoló /kikapcsoló gomb
18. LCD kijelző

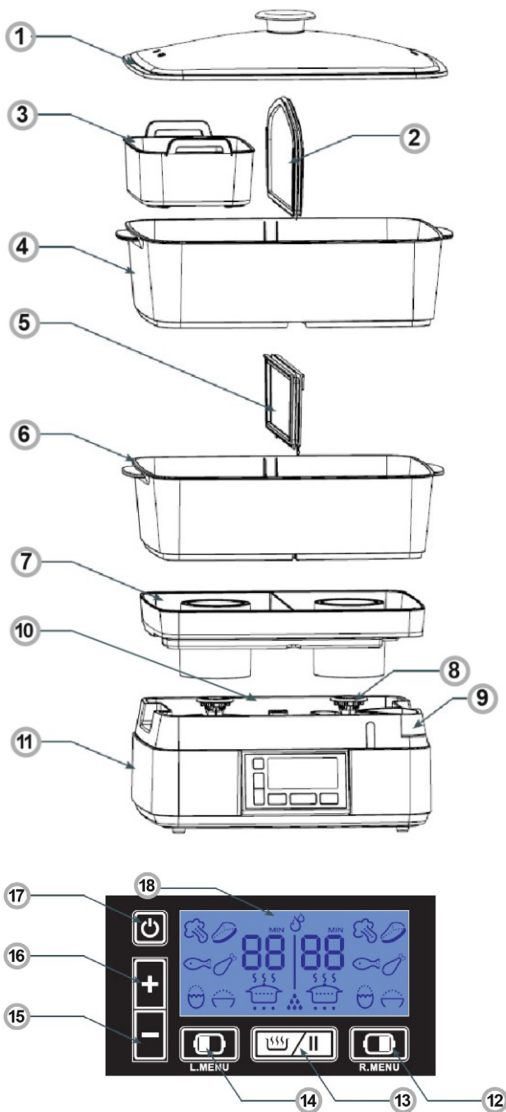

ELSŐ HASZNÁLAT ELŐTT

1. Csomagolja ki a készüléket, és ellenőrizze, hogy a készlet tartalmazza-e az összes tartozékot.
2. Távolítsa el minden védőfóliát és szalagot.
3. Mossa el a készlet összes elemét (a vízartály kivételével) meleg vízzel és enyhén mosószerrel, majd törölje szárazra egy ruhával.
4. Törölje le a vízartályt egy nedves ruhával, majd alaposan szárítsa meg.

FŐZÉS

1. Helyezze a készüléket sima, stabil felületre.
2. Saját edényével öntsön a megfelelő mennyiségű vizet a tartályba, ne lépje túl a tartály maximális vízszintjét. A tartály feltöltésének módjától függően ügyeljen a „MIN” és „MAX” pozíciókra, amelyek a tartály belsejében és a vízbemeneten vannak jelölve.
3. Helyezze a csepptálcat a készülék házára, és ellenőrizze, hogy mindkét elem stabilan illeszkedik-e.
4. Az elkészíteni kívánt étel mennyiségétől függően helyezze el a megfelelő számú ételtartót a megfelelő sorrendben. Ellenőrizze,

hogy a teljes szerkezet stabil-e. Tartsa be azt a szabályt, hogy a nagyobb és több időt igénylő ételeket a legelső edénybe kell tenni.

A csepegtetőcska mindkét oldalán rács található, ahol friss vagy szárított fűszernövényeket helyezhet el, hogy gazdagítsa ételét.

5. Csatlakoztassa a készüléket az áramforráshoz, a készülék automatikusan készenléti üzemmódba kapcsol, minden szimbólum világít a képernyőn és akusztikus hangjelzést ad ki. A készülék készen áll a megfelelő program beállítására.

6. Állítsa be a megfelelő programot, majd nyomja meg a gombot a főzés megkezdéséhez.

7. 30 másodpercen belül a készülék elkezd gőzt termelni, a szimbólum villogni kezd a készülék kijelzőjén, és megkezdődik a visszaszámolás a készülék működésének végéig, percről percre, amíg a szimbólum meg nem jelenik a kijelzőn.

8. Amikor a főzési folyamat befejeződött, kettős hangjelzést fog hallani, és a készülék automatikusan melegen tartás funkcióra kapcsol. Ez a funkció körülbelül 20 percig tart. A melegen tartás funkciót a szimbólum jelzi a kijelzőn, a melegen tartás funkció visszaszámolása megkezdődik, és megjelenik a szimbólum. Ennek a funkciónak a végét egy ötszöri „sipoló” hangjelzés jelzi, a készülék a jelzés után egy perccel automatikusan kikapcsol.

9. Sütőkesztyűvel vagy törülközővel óvatosan emelje fel a fedelet, legyen különösen óvatos, mert a fedő felemelésekor nagy mennyiségű gőz szabadul fel az edények belsejében.

A gőzös főzési folyamat során a és a gombokkal növelheti vagy csökkentheti a működési időt, miközben a melegen tartás funkció működik, s az időbeállítás is lehetséges. Amíg a készülék működik, a START/SZÜNET gomb megnyomásával szüneteltetheti a készülék működését. A kiválasztott program teljes kikapcsolása a START/SZÜNET gomb, majd a be-/kikapcsoló gomb megnyomásával lehetséges.

TÖBB ÉTEL EGYSZERRE:

A készülék két független gőzdifúzorral rendelkezik. Működhetnek egyenként vagy egyszerre mindkettő is, mindegyikhez más-más főzési programot állíthatunk be, eltérő munkaidővel.

MŰKÖDÉSI BEÁLLÍTÁS A KÉSZÜLÉK EGYIK OLDALÁN:

Csatlakoztassa a készüléket az áramforráshoz, a készülék automatikusan készenléti üzemmódba kapcsol, minden szimbólum világít a képernyőn és akusztikus hangjelzést ad ki. A készülék készen áll a megfelelő program beállítására:



A FŐZÉSI PROGRAM BEÁLLÍTÁSA:

A készülék 7 független programmal rendelkezik, 6 főzési és melegen tartási programmal rendelkezik. A program megváltoztatásához használja a vagy a gombot, minden program módosítást akusztikus „sipolás” és a megfelelő szimbólum jelez a készülék kijelzőjén:

Program	Kijelző szimbólum	Főzési idő (perc)
Tojás		12
Hal		15
Zöldségek		20
Hús		30

Csirke		35
Rizs		40
Hő fenntartása		10

MŰKÖDÉS BEÁLLÍTÁSA A KÉSZÜLÉK MINDKÉT OLDALÁN:

Csatlakoztassa a készüléket az áramforráshoz, a készülék automatikusan készenléti üzemmódba kapcsol, minden szimbólum világít a képernyőn és akusztikus hangjelzést ad ki. Nyomja meg és tartsa lenyomva néhány másodpercig a bal oldali gombot , a kijelzőn mindkét oldalon megjelennek az ételszimbólumok:



A főzési idő módosításához nyomja meg többször a vagy a gombot, majd nyomja meg a gombot a főzés megkezdéséhez.

Ha a főzési idő mindkét oldalon azonos, a készülék működésbe lép (a fentiek szerint). Ha mindkét oldalon eltérő az idő (különböző edények vannak beállítva), akkor a hosszabb idővel rendelkező oldal kezd először működni. Amikor mindkét idő kiegészülődik, a másik oldal is elkezd működni. Így egyszerre készülnek el az ételek.

A MELEGEN TARTÁS FUNKCIÓ BEÁLLÍTÁSA:

A melegen tartás funkció a főzési program befejeződése után automatikusan elindul. Manuálisan is beállítható. A melegen tartás funkció kiválasztása után a megfelelő szimbólum és a funkció kikapcsolásáig hátralévő idő jelenik meg a kijelzőn. A funkció befejezése után a jelenik meg a kijelzőn és egy ötszöri „sipoló” hangot hallat, s a készülék 1 perc múlva automatikusan kikapcsol.

A KÉSZÜLÉK MŰKÖDÉSI IDEJÉNEK EGYÉNI BEÁLLÍTÁSA:

1. Ön is beállíthatja a készülék munkaidejét, a minimális munkaidő 1 perc, a maximum 99 perc.
2. A készülék bekapcsolását követően a használati utasítás megfelelő pontjai szerint, az alapértelmezett beállítások megjelenése után a és a gombokkal állítsa be a megfelelő működési időt.
3. A megfelelő idő kiválasztása után nyomja meg a gombot a főzési folyamat elindításához.

Figyelem: A készülék mindkét oldalának futtatásához tartsa lenyomva néhány másodpercig a bal oldali gombot mielőtt megváltoztatná az időt.

AUTOMATIKUS KIKAPCSOLÁSI FUNKCIÓ:

1. A készülék automatikusan kikapcsol, ha csatlakoztatva van a tápegységhez, és nincs használatban (készenléti módban található). Az automatikus kikapcsolás körülbelül 1 perc inaktivitás után történik, és ezt hangjelzés jelzi.
2. Az automatikus kikapcsolás a főzési folyamat befejezése után is megtörténik, a melegen tartás funkcióval együtt.
3. Az automatikus kikapcsolás funkció a munkaprogram kiválasztása vagy a munkaidő deklarálása után is aktiválódik, ha nem hagyja jóvá a programot a gombbal.
4. A készülék működésének folytatásához nyomja meg a gombot.

A VÍZTARTÁLY FELTÖLTÉSE

1. A gőzös főzési folyamat során a víztartályt időnként újra kell tölteni.
2. Töltsön vizet a tartályba, amint a tartály szintje megközelíti a „MIN” állást a vízbemeneten.
3. Ha túl kevés víz van a tartályban, a rendszer hangjelzést hallat, és egy további villogó szimbólum jelenik meg a kijelzőn.
4. A tartály megfelelő mennyiségű vízzel való feltöltése után a hangjelzés és a szimbólum eltűnik a kijelzőről.

TISZTÍTÁS ÉS KARBANTARTÁS

1. A tisztítás megkezdése előtt győződjünk meg arról, hogy a készülék áramtalanítva lett és hogy teljesen kihűlt.
2. Ne merítse vízbe vagy más folyadékba a víztartályt, a belsejét ronggyal és enyhe tisztítószerrel mossa ki. Nedves ruhával törölje le a víztartály külső felületeit. Szárítson meg mindent alaposan.
3. Ne használjon erős porokat vagy súroló hatású tisztítószerkeket a többi elem mosásához. Használjon kímélő mosószert és meleg vizet.
4. A készlet egyik eleme sem mosogatható mosogatógépben.
5. A készlet minden elemét minden használat után meg kell tisztítani.
6. Különös figyelmet kell fordítani a diffúzor melletti víztartály és a mellette található úszószenzor megtisztítására - a koszos úszószenzor túl kevés vizet jelezhet, pedig fizikailag elegendő víz van a tartályban.

A KÉSZÜLÉK VÍZKÖMENTESÍTÉSE:

1. A készülék rendszeres vízkömentesítése meghosszabbítja annak élettartamát.
2. Minden 15 órás főzés után (csak gőzös főzés, a melegen tartás funkció nem számít bele ebbe az időbe) a  szimbólum jelenik meg a készülék kijelzőjén, emlékeztetve a készülék vízkömentesítésére.
3. A futó program befejezése után kövesse az alábbi lépéseket a készülék vízkömentesítéséhez:
 - Töltse fel a víztartályt „MAX” állásig fehér ecettel, ne használjon más vegyszert vagy anyagot erre a célra.
 - Helyezze el a készlet összes elemét a megfelelő utasítások szerint.
 - Csatlakoztassa áramhoz a készüléket.
 - Állítsa a főzési időt 25 percre, ha forrásban lévő fehér ecet folyik ki a készüléken kívül, kapcsolja ki a gőzölőedényt, várja meg, amíg kihűl, és csökkentse az ecet mennyiségét a tartályban.
 - Vízkömentesítés után indítsa el többször a főzési folyamatot, és 5 percenként cserélje ki a vizet, hogy megszabaduljon az ecetszagtól.

ВКАЗІВКИ ЩОДО БЕЗПЕКИ ВИКОРИСТАННЯ

Увага! Щоб зменшити ризик пожежі, ураження електричним струмом або отримання травм, уважно прочитайте цю інструкцію перед використанням пристрою.

- Діти не усвідомлюють рівень небезпеки, яка може виникнути під час використання електричних пристроїв, тому тримайте пристрій у недоступному для дітей місці.
- Не занурюйте корпус пристрою у воду чи інші рідини. Занурення у воду може призвести до ураження електричним струмом.
- У випадку, якщо вода потрапить на зовнішні елементи пристрою, перед тим як підключити пристрій до мережі, ретельно просушіть його.
- Не використовуйте пристрій у разі виявлення якихось ознак пошкоджень кабелю живлення або якщо пристрій падав на підлогу.
- Після завершення використання обов'язково виймайте вилку з розетки, а також в разі неправильної роботи пристрою та перед очищенням.
- Під час витягання вилки з настінної розетки ніколи не тягніть за кабель, тягнути треба лише за вилку, притримуючи іншою рукою розетку.
- Пристрій виконано згідно І класу протипожежного

захисту і тому розетка, до якої він має під'єднуватись, має мати захисний контакт.

- Не намагайтеся зняти будь-яку частину корпусу.
- Щоб запобігти пошкодженню кабелю не розташовуйте його між гострими краями та поблизу гарячих поверхонь.
- Не виставляйте пристрій на дощ та вологу та не використовуйте пристрій на відкритому повітрі. Не обслуговуйте пристрій мокрими руками.
- Якщо кабель живлення або вилку пошкоджено, їх треба замінити в спеціалізованому сервісному центрі з метою уникнення загрози.
- Заборонено залишати пристрій підключеним до мережі живлення без нагляду.
- Цей пристрій не призначений для використання особами (зокрема дітьми) з обмеженими фізичними, сенсорними або психічними можливостями, або особами без відповідного досвіду чи знання пристрою, окрім випадків, коли це відбувається під наглядом або відповідно до інструкції з використання пристрою, наданої особою, відповідальною за їхню безпеку. Необхідно звертати увагу на дітей, щоб вони не гралися пристроєм.
- Використання аксесуарів,

- які не були надані разом з пристроєм, може призвести до пошкодження пристрою.
- Перед використанням розмотати і випрямити мережевий кабель.
 - Не використовуйте подовжувач, який не відповідає чинним електричним нормам і правилам.
 - Не намагайтесь видаляти частини корпусу або клас-ти будь-які об'єкти всередину пристрою.
 - Ніколи не наповнюйте пристрій водою вище максимальної позначки рівня води.
 - Перш ніж наповнювати резервуар водою, від'єднайте пристрій від джерела живлення.
 - Перш ніж наповнювати резервуар водою, вийміть вилку з розетки.
 - Спорожніть резервуар для води після використання.
 - Встановлюючи пристрій на базу, переконайтеся, що поверхня, на яку встановлено базу, є стійкою.
 - Пристрій виробляє велику кількість гарячої пари, завжди використовуйте рукавицю, щоб уникнути опіків. Завжди піднімайте кришку пристрою повільно, щоб струмінь пари був спрямований від вас.
 - Переконайтеся, що контейнери встановлено на пристрої правильно, добре підігнані, а вся конструкція стійка.
 - Перед демонтажем переконайтеся, що пристрій повністю охоллоло.
 - Не пересувайте пристрій з гарячою їжею.
 - Ні в якому разі не можна торкатися до парової камери, вона дуже гаряча.
 - Під час приготування не просовуйте руки в пристрій, для перевірки температури витягніть їжу довгою ложкою або виделкою, не нахиляйтесь над пристроєм під час роботи.
 - Не використовуйте пристрій біля стін або шаф, гаряча пара може пошкодити поверхні.
 - Не використовуйте пристрій без встановлених компонентів.
 - Пристрій генерує високу температуру, дотримуйтесь всіх особливих заходів безпеки при роботі з пристроєм.
 - Перед очищенням пристрою слід від'єднати його від живлення та дочекатись доки він повністю охолоне.
 - Пристрій призначено для готування продуктів харчування на парі, використання його в інших цілях недопустиме.
 - Жоден з елементів набору не можна мити в посудомийній машині.
 - Не додавайте у воду жодних добавок, таких як цукор, сіль, перець, спеції, вино, олія та інші подібні добавки. Це може призвести до незворотного пошкодження пристрою.

- Увага: існує ризик отримання опіків паром, що виходить з пристрою. Дотримуйтеся всіх запобіжних заходів під час використання пристрою.
- Вимоги до електрики: Слід перевірити, чи напруга, подана в таблиці номінальних значень, відповідає параметрам домашньої електромережі, при цьому живлення повинно мати позначення ~ (змінний струм).



Цей пристрій відповідно до Європейської Директиви 2012/19/ЄС і польського Закону про використане електричне та електронне обладнання позначений символом перекресленого контейнера для відходів. Таке маркування повідомляє, що цей пристрій після завершення терміну його використання не можна викидати разом з іншими побутовими відходами.

Користувач зобов'язаний віддати його у відповідний пункт збору відходів електричного та електронного обладнання. Пункти збору, зокрема, місцеві пункти, магазини і районні пункти утворюють відповідну систему, що дозволяє здавати це обладнання. Відповідне поводження з використаним електричним та електронним обладнанням дозволяє уникнути шкідливих для здоров'я людини й довкілля наслідків, які можуть бути спричинені наявністю небезпечних компонентів та неправильним зберіганням і переробкою такого обладнання.

ТЕХНІЧНІ ХАРАКТЕРИСТИКИ:

Модель РТ 4011
 Номінальна напруга - 220-240 В~, 50 Гц
 Номінальна потужність - 1510-1800 Вт
 Дисплей - ТАК / LCD
 Шнур живлення - ~1 м
 Автоматичні програми приготування - ТАК / 6
 Таймер - ТАК / 1-99 хв
 Автоматична підтримка температури - ТАК
 Датчик рівня води - ТАК
 Резервуар для води - 1,6
 Кількість контейнерів - 2
 Чаша для рису або супу - ТАК
 Захист від перегрівання - ТАК

ОБЛАДНАННЯ І КОНСТРУКЦІЯ ПРИСТРОЮ

1. Кришка
2. Сепаратор
3. Посудина для рису/супу
4. Верхній контейнер
5. Сепаратор
6. Нижній контейнер
7. Піддон для крапель з ароматизатором
8. Дифузор пари
9. Поворотний диспенсер для води
10. Контейнер для води
11. Корпус пристрою
12. Кнопка правого меню
13. Пуск/пауза
14. Кнопки лівого меню
15. Продовження робочого часу - Таймер (+)
16. Скорочення робочого часу - Таймер (-)
17. Вмикач/вимикач пристрою
18. LCD дисплей

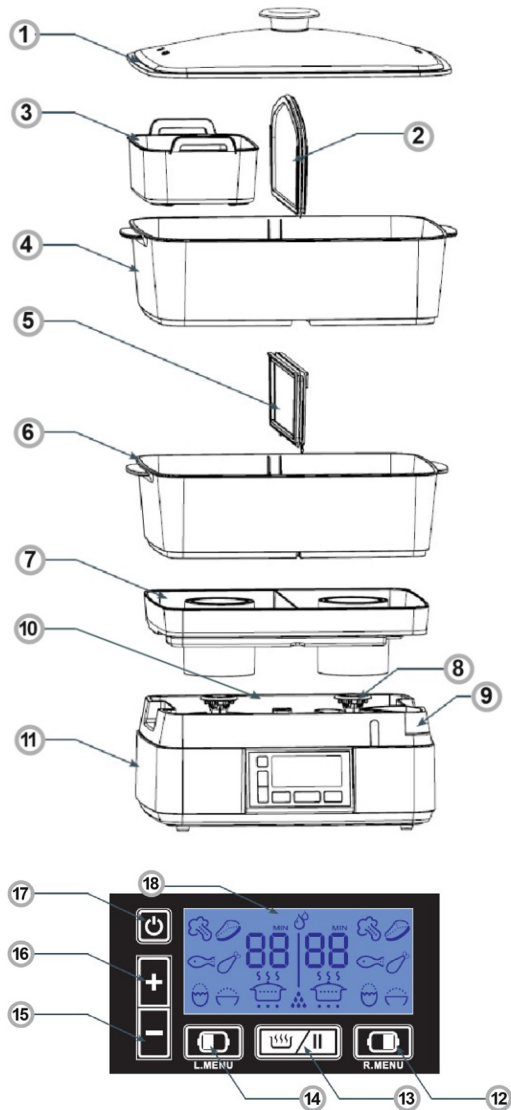

ПЕРЕД ПЕРШИМ ВИКОРИСТАННЯМ:

1. Розпакуйте пристрій і перевірте, чи набір містить всі аксесуари.
2. Зніміть усі захисні плівки та стрічки.
3. Вимийте всі елементи набору (крім резервуара для води) теплою водою з м'яким миючим засобом, потім витріть їх насухо тканиною.
4. Протріть резервуар для води вологою тканиною, а потім ретельно його висушіть.

ПРИГОТУВАННЯ



1. Помістіть пристрій на рівну, стійку поверхню.
2. Використовуючи власну посудину, налійте в резервуар потрібну кількість води, не перевищуйте максимальний рівень води в резервуарі. Залежно від способу наповнення резервуара, зверніть увагу на позначки «MIN» і «MAX», позначені всередині резервуара та на заливний горловині для води.
3. Встановіть піддон для крапель на корпус приладу та переконайтеся, що обидва елементи стоять стабільно.



4. Залежно від кількості їжі, яку ви хочете приготувати, розмістіть відповідну кількість контейнерів з їжею у правильному порядку. Переконайтеся, що вся конструкція стійка. Як правило, страви, які більші і готуються довше, слід поміщати в найнижчий контейнер.

3. Обох боків піддону є сітки, на які можна покласти свіжі або сушені трави для збагачення їжі.



5. Підключіть пристрій до джерела живлення, пристрій автоматично перейде в режим очікування, на екрані засвітаються всі символи і прозвучить звуковий сигнал. Пристрій буде готовий до встановлення відповідної програми.

6. Встановіть відповідну програму, а потім натисніть кнопку  , щоб розпочати приготування їжі.

7. Протягом 30 секунд пристрій почне виробляти пару, на дисплеї пристрою блимає символ , почнеється зворотний відлік до кінця роботи пристрою хвилина за хвилиною, поки на дисплеї не з'явиться символ .

8. Коли процес приготування на пару закінчиться, ви почуєте два «гудки», і пристрій автоматично перейде до функції підтримки тепла. Ця функція триває приблизно 20 хвилин. Функція підтримки тепла буде позначена символом  на дисплеї, почнеється зворотний відлік до закінчення функції підтримки тепла, доки не з'явиться символ . Завершення цієї функції буде повідомлено п'ятьма звуковими сигналами, пристрій автоматично вимкнеться через одну хвилину після звукового сигналу.

9. Використовуючи рукавички або рушник, обережно підніміть кришку, будьте особливо обережні, оскільки підняття кришки вивільняє велику кількість пари, що накопичується всередині контейнерів.

У процесі приготування на пару ви можете збільшити або зменшити час приготування за допомогою кнопок  і , коли працює функція підтримки тепла, також можливе налаштування часу. Під час роботи пристрою після натискання кнопки ПУСК/ПАУЗА можна призупинити роботу пристрою. Вибрану програму можна повністю вимкнути, натиснувши кнопку ПУСК/ПАУЗА, а потім кнопку ввімкнення/вимкнення.

КІЛЬКА СТРАВ ОДНОЧАСНО:



Пристрій має два незалежних дифузори пари. Вони можуть працювати окремо або обидва одночасно, для кожного з них можна встановити окрему програму приготування з різним часом роботи.

НАЛАШТУВАННЯ РОБОТИ ДЛЯ ОДНОГО БОКУ ПРИСТРОЮ:

Підключіть пристрій до джерела живлення, пристрій автоматично перейде в режим очікування, на екрані засвітаються всі символи і пролунає звуковий сигнал «гудок». Пристрій буде готовий до встановлення відповідної програми:



НАЛАШТУВАННЯ ПРОГРАМИ ГОТУВАННЯ.

Пристрій має 7 незалежних програм, 6 програм приготування та підтримання тепла. Для зміни програми використовуйте кнопку  або . Кожну зміну програми буде сигналізувати звуковий сигнал «гудок» і відповідний символ на дисплеї пристрою:



Програма	Символ на дисплеї	Час приготування (хв.)
Яйця		12
Риба		15

Овочі		20
М'ясо		30
Курка		35
Рис		40
Підтримування температури		10

НАЛАШТУВАННЯ РОБОТИ ДЛЯ ОБОХ БОКІВ ПРИСТРОЮ:

Підключіть пристрій до джерела живлення, пристрій автоматично перейде в режим очікування, на екрані засвітаються всі символи і пролунає звуковий сигнал «гудок». Натисніть і утримуйте ліву кнопку  на кілька секунд, на дисплеї з'являться символи продуктів з обох боків:







Щоб змінити час приготування, кілька разів натисніть кнопки  або , потім натисніть  щоб почати готувати. Якщо час приготування з обох боків однаковий, пристрій запуститься (як описано вище). Якщо час на обох боках різний (встановлено різні страви), першим почне роботу бік з встановленим довшим часом. Коли обидва часи зрівняються, почне працювати інший бік. Таким чином страви будуть готові одночасно.

НАЛАШТУВАННЯ ФУНКЦІЇ ПІДТРИМКИ ТЕПЛА:



Функція підтримки тепла запускається автоматично після завершення програми приготування. Її також можна встановити вручну. Після вибору функції підтримки тепла на дисплеї з'явиться відповідний символ і час, що залишився до вимкнення функції. Коли функція буде завершена, на дисплеї з'явиться  і пролунає 5 звукових сигналів, пристрій автоматично вимкнеться через 1 хвилину.

ВЛАСНЕ НАЛАШТУВАННЯ ЧАСУ РОБОТИ ПРИСТРОЮ:

1. Ви можете встановити власний час роботи, мінімальний час роботи 1 хв, максимальний 99 хв.
2. Після запуску пристрою відповідно до відповідних пунктів інструкції, після появи налаштувань за замовчуванням, за допомогою кнопок  і  встановіть правильний час роботи.
3. Вибравши відповідний час, натисніть кнопку  щоб почати процес приготування.

Примітка:  щоб запустити обидва боки пристрою, утримуйте ліву кнопку  на кілька секунд, перш ніж змінити час.

ФУНКЦІЯ АВТОМАТИЧНОГО ВИМКНЕННЯ:

1. Пристрій автоматично вимкнеться, якщо він підключений до джерела живлення і не використовується (перебуває в режимі очікування). Автоматичне вимкнення відбувається приблизно через 1 хвилину бездіяльності, пристрій видасть звуковий сигнал.
2. Автоматичне вимкнення також відбувається після завершення процесу приготування разом із функцією підтримки тепла.
3. Функція автоматичного вимкнення також активується після вибору робочої програми або оголошення робочого часу, якщо ви не підтверджуєте програму кнопкою .
4. Для повторного запуску пристрою натисніть кнопку .

НАПОВНЮВАННЯ РЕЗЕРВУАРА ДЛЯ ВОДИ

1. Резервуар для води слід періодично поповнювати під час процесу приготування на пару.
2. Долийте воду в резервуар, як тільки її рівень у резервуарі наблизиться до положення «MIN» на заливній горловині.
3. Про занадто малу кількість води в резервуарі буде повідом-

лено звуковим сигналом, додатково на дисплеї з'явиться блимаючий символ .

4. Після наповнення резервуара необхідною кількістю води звуковий сигнал і символ на дисплеї зникнуть.

ОЧИЩЕННЯ І ДОГЛЯД:

1. Перед очищенням пристрою переконайтеся, що він від'єднаний від мережі живлення і повністю охолодився.

2. Не занурюйте резервуар для води у воду чи будь-яку іншу рідину, мийте внутрішню частину тканиною з м'яким миючим засобом. Протріть резервуар для води ззовні вологою тканиною. Все ретельно просушіть.

3. Не використовуйте агресивні порошки або абразивні миючі засоби для миття інших елементів. Використовуйте м'який миючий засіб і теплу воду.

4. Жоден з елементів набору не можна мити в посудомийній машині.

5. Кожен елемент набору слід мити після кожного використання.

6. Зверніть особливу увагу на очищення резервуара для води біля дифузора та поплавкового датчика, розташованого поруч з ним - забруднений поплавковий датчик може сигналізувати про недостатню кількість води, хоча води в резервуарі достатньо.

ВИДАЛЕННЯ НАКИПУ З ПРИСТРОЮ:

1. Регулярне видалення накипу з пристрою продовжує термін його служби.

2. Через кожні 15 годин готування (лише приготування на пару, функція підтримки тепла не входить в цей час) на дисплеї з'являється символ , який нагадує вам про необхідність видалення накипу з пристрою.

3. Після завершення запущеної програми виконайте наведені нижче дії, щоб очистити пристрій від накипу:

- Наповніть резервуар для води білим оцтом до позначки «МАХ», не використовуйте для цього жодних хімікатів або інших речовин.
- Розмістіть усі елементи, що входять до набору, згідно з відповідними пунктами інструкції.
- Підключіть пристрій до мережі живлення.
- Встановіть час приготування 25 хвилин, якщо киплячий білий оцет витече з пристрою, вимкніть пристрій, дочекайтеся охолодження і зменшіть кількість оцту в резервуарі.
- Після завершення видалення накипу кілька разів запустіть процес приготування, змінюючи воду кожні 5 хвилин, щоб позбутися запаху оцту.

INDICAȚII CU PRIVIRE LA SIGURANȚA DE UTILIZARE

Atenție! Pentru a minimiza riscul de incendiu, electrocutare sau vătămare corporală, citiți cu atenție acest manual înainte de a utiliza dispozitivul.

- Copiii nu realizează pericolele care pot apărea pe durata utilizării aparatelor electrice; de aceea nu lăsați aparatul la îndemâna copiilor.
- Nu scufundați corpul dispozitivului în apă sau alte lichide. Scufundarea în apă poate provoca electrocutarea cu curent electric.
- În cazul în care se varsă apă pe elementele externe ale dispozitivului, înainte de repornirea dispozitivului la rețeaua de alimentare trebuie uscată bine.
- Nu utilizați aparatul în cazul în care prezintă orice semne de defecțiune la nivelul cablului de alimentare sau dacă aparatul a căzut pe podea.
- După utilizare trebuie să scoateți mereu ștecherul din priză, precum și în cazul în care aparatul nu funcționează în mod neadecvat, precum și înainte de curățare.
- La scoaterea ștecherului din priza din perete a nu se trage de cablu doar de ștecher în același timp ținând cu a doua mână priza de alimentare.
- Aparatul este executat în clasa I de protecție de electrocutare de aceea priza de

alimentare, la care va fi conectat trebuie să fie echipat în bolț de protecție.

- Nu încercați să îndepărtați nici o parte a carcasei.
- Pentru a evita defectarea cablului de alimentare nu-l așezați deasupra marginilor ascuțite, nici în apropierea suprafețelor fierbinți.
- Nu expuneți aparatul la ploaie sau umidități și nu-l utilizați în exteriorul încăperilor. Nu utilizați aparatul cu mâinile ude.
- În cazul deteriorării cablului de alimentare sau a ștecherului, acestea trebuie să fie înlocuite de o firmă specializată de reparații pentru a evita pericolele.
- A nu se lăsa dispozitivul conectat la rețea fără supraveghere.
- Acest echipament nu este destinat pentru utilizare de către persoane (inclusiv copii) cu capacități fizice, senzoriale sau mentale reduse sau persoane fără experiență sau cunoștințe despre echipament, cu excepția cazului în care acest lucru este făcut sub supraveghere sau în conformitate cu instrucțiunile de utilizare a echipamentului, furnizate de persoane răspunzătoare pentru siguranța acestora. Nu lăsați echipamentul la îndemâna copiilor.
- Utilizarea accesoriilor, care nu au fost livrate împreună cu produsul poate duce la deteriorarea dispozitivului.
- Înainte de utilizare extindeți

- și îndreptați cablul de alimentare.
- Nu folosiți prelungitoare, care nu respectă standardele și normele electrice aplicabile.
- Nu încercați să îndepărtați nicio piesă din carcasă sau să introduceți orice obiecte în aparat.
- Niciodată nu umpleți aparatul cu apă în nivel mai mare decât cel marcat la maxim nivelului de apă.
- Înainte de a începe umplerea recipientului cu apă deconectați recipientul de la sursa de alimentare.
- Înainte de a începe umplerea recipientului cu apă scoateți ștecherul din priză.
- După utilizare goliți rezervorul de apă.
- Amplasând aparatul pe o suprafață verificați dacă suprafața pe care se pune este stabilă.
- Aparatul produce cantități mari de vapori, pentru manipulare folosiți de fiecare dată mănuși de bucătărie pentru a evita arsurile. Capacul aparatului de fiecare dată îl ridicați, în așa mod ca fluxul de vapori să fie îndreptat în parte opusă decât ceea unde sunteți dumneavoastră.
- Asigurați-vă că recipientele au fost puse pe aparat în modul corect, sunt bine adaptate și întregul este stabil.
- Înainte de demontare asigurați-vă că, aparatul este complet răcit.
- A nu se muta aparatul care conține alimente fierbinți.
- În nici un caz să nu atingeți camera de aburi, deoarece este foarte fierbinte.
- În timpul procesului de gătit a nu se introduce mâinile în aparat, pentru a verifica temperatura scoateți alimentele cu ajutorul unei linguri lungi sau furculiței, să nu vă înclinați asupra aparatului în timpul de lucru.
- A nu se folosi aparatul în apropierea pereților sau du-lapuri, aburul fierbinte poate deteriora suprafețele.
- A nu se folosi aparatul fără toate elementele montate.
- Aparatul produce o temperatură ridicată, a se păstra toate metodele de precauție în timpul lucrului cu aparatul.
- Înainte de curățarea aparatului deconectați-l de la sursa de alimentare și așteptați ca să se răcească.
- Aparatul este destinat pentru gătitul alimentelor la abur, a nu se utiliza aparatul pentru alte scopuri.
- Nici unul dintre elementele setului nu este potrivit pentru spălarea în mașina de spălat vase.
- A nu se adăuga la apă nici un fel de aditive cum ar fi, zahăr, sare, piper, condimente, vin, ulei și alte tipuri de aditive. Această poate provoca deteriorarea permanentă a aparatului.
- Atenție: există riscul de arsuri la aburi care se păresc aparatul . Păstrați toa-

te măsurile de precauție în timpul utilizării aparatului.

- Caracteristici electrice Trebuie să verificați dacă tensiunea indicată pe plăcuța nominală corespunde parametrilor de alimentare cu curent din locuință, iar sursa de curent trebuie marcată cu ~ (curent alternativ).



Acest aparat este marcat conform Directivei Europene 2012/19/UE și Legii poloneze cu privire la echipamentele electrice și electronice uzate cu simbolul containerului pentru deșeurii. Acest marcaj informează că echipamentul acesta după perioada în care a fost utilizat nu poate fi aruncat împreună cu gunoii menajeri.

Utilizatorul este obligat să îl predea colectoarelor de deșeurii de echipamente electrice și electronice. Instituțiile care le primesc, inclusiv punctele de ridicare, magazinele și autoritățile locale vor organiza un sistem corespunzător de predare a acestor echipamente.

Procedarea corespunzătoare cu echipamentele electrice și electronice asigură eliminarea consecințelor dăunătoare pentru sănătatea oamenilor și a mediului înconjurător, care reiese din prezența unor substanțe periculoase și din depozitarea și prelucrarea necorespunzătoare a acestui tip de echipament.

DATE TEHNICE:

Model PT 4011

Tensiune nominală - 220-240V~, 50Hz

Putere nominală - 1510-1800 W

Afișaj - DA / LCD

Cablul de alimentare - ~ 1 m

Programe automate de gătit - DA / 6

Cronometru - DA / 1-99 min

Suport automat de temperatură - DA

Senzor de nivel al apei - DA

Rezervor pentru apă - 1,6 l

Numărul de containere - 2

Bol pentru orez sau supă - DA

Protecție împotriva supraîncălzirii - DA

ECHIPAREA ȘI CONȘTRUCȚIA APARATULUI:

1. Capacul
2. Separator
3. Vas pentru orez/supă
4. Recipient superior
5. Separator
6. Container inferior
7. Tavă de picurare cu aromaterapie
8. Difuzor de aburi
9. Dozator de apă înclinabil
10. Rezervor de apă
11. Corpul aparatului
12. Butonul drept al meniului
13. Start/Pauză
14. Butonul stâng al meniului
15. Prolungirea timpului de funcționare - Timer (+)
16. Reducerea timpului de funcționare - Timer (-)
17. Butonul de pornire/oprire a dispozitivului
18. Afișaj LCD

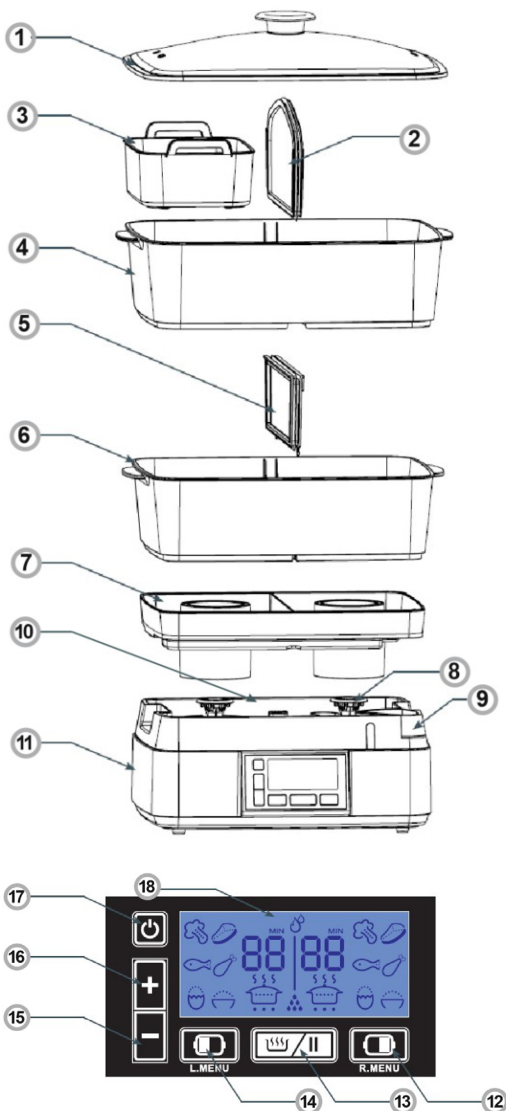

ÎNAINTE DE PRIMA FOLOSIRE

1. Despachetați aparatul și verificați dacă setul conține toate accesoriile.
2. Îndepărtați toate foliile și benzile de asigurare.
3. Spălați toate elementele setului (cu excepția rezervorului de apă) cu apă caldă și detergent delicat, apoi ștergeți-le cu o cârpă uscată.
4. Rezervorul de apă a se șterge cu o lavetă umedă, urmând ca să o uscați bine.

FIERBERE



1. Așezați aparatul pe o suprafață plană și stabilă.
2. Folosind propriul vas a se turna cantitatea adecvată de apă în rezervor, a nu se depăși nivelul maxim de apă în rezervor. În funcție de metoda de umplere a rezervorului a se atrage atenția la poziția "MIN" și "MAX", marcate sunt în interiorul rezervorului și pe umplerea cu apă.
3. Plasați tava de picurare pe corpul dispozitivului și asigurați-vă că ambele componente sunt stabile.
4. În funcție de cantitatea de produse alimentare pe care doriți să



pregătiți, plasați numărul corect de recipiente pentru produse alimentare în ordinea corectă. Verificați, dacă toată construcția este stabilă. A se păstra regula, ca alimentele, care sunt mai mari și au nevoie de mai mult timp pentru preparare care se află în nivelul de inferior.

Pe ambele părți ale tăvii de picurare se află niște plase pe care puteți pune ierburi proaspete sau uscate pentru a îmbogăți mâncarea.



5. Conectați aparatul la sursa de alimentare, aparatul va trece în mod automat în modul standby, pe afișaj se aprind toate simbolurile și se va auzi un semnal acustic "biip". Aparatul va fi pregătit pentru setarea programului corespunzător.

6. Setăți programul dorit și apoi apăsați butonul pentru a începe gătitul .

7. În timp de 30 de secunde aparatul va produce aburul, pe afișajul aparatului va semnaliza simbolul , și va începe numărătoarea inversă pentru terminarea de lucru a aparatului minut după minut, până la afișarea pe lcd a simbolului .

8. Când procesul de gătire la abur se va finaliza, se va auzi un sunet acustic dublu "biip" și aparatul va trece în mod automat la funcția de menținerea căldurii. Funcția durează timp de aproximativ 20 minute. Funcția de menținerea căldurii va fi semnalizată cu simbolul  pe afișaj, va începe numărătoarea până la terminarea funcției de menținerea căldurii, până la apariția simbolului . Finalizarea acestei funcții va semnaliza cu semnal acustic de cinci ori "biip", aparatul după un minut de la semnal se va opri în mod automat.

9. Folosind mânuși de bucătărie sau un prosop, ridicați cu atenție capacul, acordând o atenție deosebită, deoarece ridicarea capacului este echivalentă cu eliberarea unei cantități mari de abur acumulat în interiorul recipientelor.

În timpul procesului de gătire la abur, timpul de funcționare poate fi adăugat sau redus cu ajutorul butoanelor  și , în timpul funcției de menținere a temperaturii este posibilă, de asemenea, ajustarea timpului. În timpul funcționării, este posibilă întreruperea funcționării aparatului prin apăsarea butonului START/PAUZĂ. Oprirea completă a programului presetat este posibilă prin apăsarea butonului START/PAUZĂ și apoi a butonului de pornire/oprire.

MAI MULTE FELURI DE MÂNCARE ÎN ACELAȘI TIMP:



Aparatul are două difuzoare de abur independente. Acestea pot funcționa individual sau amândouă în același timp și puteți seta un program de gătit diferit pentru fiecare dintre ele, cu timpi de funcționare diferiți.

SETAREA FUNCȚIONĂRII PENTRU O PARTE A APARATULUI:

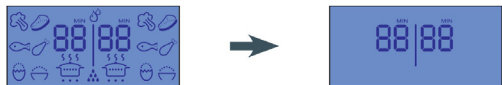



Conectați aparatul la sursa de alimentare, aparatul va trece în mod automat în modul standby, pe afișaj se aprind toate simbolurile și se va auzi un semnal acustic "biip". Aparatul va fi pregătit pentru setarea programului corespunzător.



SETAREA PROGRAMULUI DE GĂTIRE:



Aparatul deține 7 programe de alimentare, 6 programe de gătit și menținere la cald. Pentru a schimba programul folosiți butonul  sau , fiecare schimbare de program va fi semnalată printr-un semnal acustic "biip" și simbolul corespunzător pe afișajul aparatului:

Program	Simbolul pe afișaj	Timp de gătire (min.)
Ouă		12
Pești		15

Legume		20
Carne,		30
Pui		35
Orez		40
Suținerea căldurii		10

SETAREA FUNCȚIONĂRII PENTRU AMBELE PĂRȚI ALE APARATULUI: Conectați aparatul la sursa de alimentare, aparatul va trece în mod automat în modul standby, pe afișaj se aprind toate simbolurile și se va auzi un semnal acustic "biip". Apăsați și mențineți apăsat butonul din stânga  timp de câteva secunde, pe afișaj vor apărea simbolurile produselor alimentare pe ambele părți:





Pentru a modifica timpul de gătire a vasului, apăsați de mai multe ori butoanele  sau , apoi apăsați  pentru a începe gătitul.

Dacă timpul de gătire pe ambele părți este același, aparatul va porni (ca mai sus). Dacă timpul de pe cele două părți diferă (alimente diferite setate), partea cu timpul mai lung setat va începe prima. În momentul în care cele două timpuri se egalează, cealaltă parte se va porni. În acest mod, bucatele vor fi gata în același timp.

SETAREA FUNCȚIEI ȘI MENȚINEREA CĂLDURII



Funcția de menținere a temperaturii pornește automat la sfârșitul programului de gătit. Poate să fie de asemenea setată și manual. La selectarea funcției de menținere a temperaturii, pe afișaj apare simbolul corespunzător și timpul rămas până la dezactivarea funcției. După ce funcția este finalizată, pe afișaj va apărea  și un semnal acustic „biip” va suna de cinci ori, iar unitatea se va opri automat după 1 minut.

SETĂRI PROPRII ALE TAMPULUI DE FUNCȚIONARE A APARATULUI

1. Puteți seta propriul timp de funcționare, timpul minim de funcționare este de 1 min, iar cel maxim este de 99 min.
2. După pornirea aparatului conform punctelor relevante din instrucțiuni, când apar setările implicite, utilizați butoanele  și  pentru a seta timpul de funcționare dorit.
3. După selectarea timpului dorit a se apăsa butonul  pentru a începe procesul de gătire.

Atenție: Pentru a porni ambele părți ale dispozitivului, țineți apăsat butonul din stânga  timp de câteva secunde înainte de a schimba ora.

FUNCȚIA DE AUTOOPRIRE

1. Aparatul se va opri automat dacă este conectat la rețeaua electrică și nu este utilizat (fiind în regim de așteptare). Oprire automată va avea loc după aproximativ 1 minut de inactivitate; acest lucru va fi semnalat acustic.
2. Autooprirea urmează de asemenea după terminarea procesului de gătire împreună cu funcția de menținerea căldurii.
3. Funcția de oprire automată este activată și după selectarea unui program de lucru sau declararea unui timp de funcționare, în cazul în care nu veți confirma programul cu butonul .
4. Pentru a reinnoi funcționarea aparatului prin butonul .

UMPLEREA REZERVORULUI CU APĂ

1. În timpul procesului de gătire la aburi trebuie din când în când să umpleți rezervorul cu apă.
2. A se adăuga în rezervor numai atunci când nivelul în rezervor va fi în poziția "MIN".

3. Cantitatea insuficientă de apă din rezervor va fi semnalată acustic, în plus, pe afișaj va apărea un simbol intermitent .

4. După umplerea rezervorului cu o cantitate suficientă de apă se va opri semnalul sonor și simbolul de pe afișaj.

CURĂȚAREA ȘI ÎNȚETINEREA:

1. Înainte de a începe curățarea aparatului, asigurați-vă că este deconectat de la sursa de alimentare și este complet rece.

2. A nu se scufunda recipientul pentru apă în apă sau altui lichid, interiorul a se spăla cu lavetă și cu puțin detergent. Suprafețele exterioare ale rezervorului de apă a se șterge cu o lavetă umedă. A se usca totul bine.

3. Pentru spălarea restul elementelor a nu se folosi detergenți abrazivi și bureților de spălare abrazive. A se folosi detergentul delicat și apă caldă.

4. Nici unul dintre elementele setului nu este potrivit pentru spălarea în mașina de spălat vase.

5. Fiecare element al setului trebuie să spălați după fiecare utilizare.

6. A se acorda o atenție la spălarea rezervorului de apă în jurul difuzorului și în jurul senzorului flotor - flotorul murdar poate semnaliza cantitatea prea mică de apă, chiar dacă fizic în rezervor se află cantitatea suficientă de apă.

DEDURIZAREA APARATULUI

1. Regular a se deduriza aparatul aceasta prelungeste durata de viață.

2. După fiecare 15 ore de gătire (numai gătitura la abur, funcția de menținerea căldurii nu include acest timp) pe afișajul aparatului va apărea simbolul , va reaminti de necesitatea de dedurizare a aparatului.

3. După terminarea programului pentru a deduriza aparatul trebuie să urmați următorii pași:

- A se umple apa până la poziția marcată ca "MAX" cu oțet alb, pentru aceasta utilizați a nu se utiliza alte substanțe chimice sau alte substanțe.
- A se amplasa toate elementele care alcătuiesc ansamblul conform punctelor potrivite din manual.
- Conectați aparatul la sursa de alimentare.
- Setati timpul de gătit pe 25 minute, dacă oțetul alb se va scurge în afara aparatului, a se opri aparatul, și a se aștepta până când se va răci și să reduceți cantitatea de oțet în rezervor.
- După ce decalcifierea este completă, începeți procesul de gătit de mai multe ori, schimbând apa la fiecare 5 minute pentru a elimina mirosul de oțet.



EAC



**UK
CA**

CE