

INSTRUKCJA OBSŁUGI

PIEKARNIK DO WBUDOWANIA

12263.3ePaTtePrDpsJNkAdUtX

12263.3ePaTtePrDpsJNkAdUtS

12263.3ePaTtePrDpsJNkUtX

12263.3ePaTtePrDpsScJNkUtX

12263.3ePaTtePrDpsScJNkUtS

12263.3ePaTtePrDpsScJNkUtS

12263.3ePaTtePrDpsScJNkUtS

12263.3ePaTtePrDpsScJNkUtS

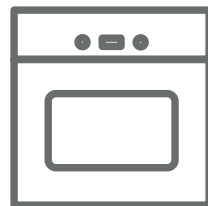

**UWAGA: PIEKARNIK NALEŻY PODŁĄCZYĆ DO INSTALACJI ELEKTRYCZNEJ Z PRZEWODEM Z ŻYŁĄ OCHRONNĄ UZIEMIAJĄCĄ. SZCZEGÓŁY PODŁĄCZENIA DO ZASILANIA ELEKTRYCZNEGO W ROZDZIALE "INSTALACJA".
PIEKARNIK NALEŻY URUCHAMIAĆ DOPIERO PO PRZECYTANIU INSTRUKCJI.**

Szanowny Kliencie

Od dziś codzienne obowiązki staną się prostsze niż kiedykolwiek. Urządzenie **Amica** to połączenie wyjątkowej łatwości obsługi i doskonałej efektywności. Po przeczytaniu instrukcji, obsługa nie będzie problemem.

Sprzęt, który opuścił fabrykę był dokładnie sprawdzony przed zapakowaniem pod względem bezpieczeństwa i funkcjonalności na stanowiskach kontrolnych.

Prosimy Państwa o uważną lekturę instrukcji obsługi przed uruchomieniem urządzenia. Przestrzeganie zawartych w niej wskazówek uchroni Państwa przed niewłaściwym użytkowaniem. Instrukcję należy zachować i przechowywać tak, aby mieć ją zawsze pod ręką.

Należy dokładnie przestrzegać instrukcji obsługi w celu uniknięcia nieszczęśliwych wypadków.

Z poważaniem

Amica

SPIS TREŚCI

| | |
|---|-----------|
| WSKAZÓWKI DOTYCZĄCE BEZPIECZEŃSTWA | 5 |
| JAK OSZCZĘDZAĆ ENERGIE | 8 |
| ROZPAKOWANIE | 9 |
| USUWANIE ZUŻYTYCH URZĄDZEŃ | 9 |
| TWOJE URZĄDZENIE | 10 |
| AKCESORIA | 11 |
| OBSŁUGA PIEKARNIKA | 13 |
| PRZED PIERWSZYM URUCHOMIENIEM | 13 |
| WYGRZEWANIE KOMORY PIEKARNIKA | 13 |
| PANEL STEROWANIA | 13 |
| PROGRAMATOR ELEKTRONICZNY | 14 |
| SYMBOLE AKTYWNOŚCI FUNKCJI NA WYŚWIETLACZU | 15 |
| PODŁĄCZENIE DO ZASILANIA | 15 |
| USTAWIENIE AKTUALNEGO CZASU | 15 |
| INTENSYWNOŚĆ ŚWIECENIA WYŚWIETLACZA | 15 |
| TRYB STANDBY | 15 |
| TRYB AKTYWNY | 16 |
| BŁOKADA RODZICIELSKA | 16 |
| OŚWIETLENIE | 16 |
| WENTYLATOR CHŁODZĄCY | 17 |
| ROZGRZEWANIE PIEKARNIKA (SYMBOL TERMOSTATU) | 17 |
| DRZWI PIEKARNIKA | 17 |
| OGRANICZENIE CZASU PRACY | 17 |
| MINUTNIK | 17 |
| WŁĄCZENIE FUNKCJI GRZANIA | 18 |
| FUNKCJE GRZANIA I FUNKCJE DODATKOWE | 19 |
| PODGLĄD I MODYFIKOWANIE USTAWIEŃ W TRAKCIE PRACY PIEKARNIKA | 19 |
| ZAKOŃCZENIE DZIAŁANIA FUNKCJI | 20 |
| CZASU TRWANIA PRACY (AUTOMATYCZNE WYŁĄCZENIE) | 20 |
| OPÓŹNIONY START PRACY (AUTOMATYCZNE WŁĄCZENIE I WYŁĄCZENIE) | 20 |
| CZUJNIK TEMPERATURY - TERMOSONDA | 21 |
| PROGRAMY GOTOWE | 22 |
| PROGRAMY GOTOWE Z SZYBKIM ROZGRZEWEM | 23 |
| PROGRAM GOTOWY Z TERMOSONDA | 23 |
| ZAKOŃCZENIE PROGRAMU GOTOWEGO | 24 |
| FUNKCJA ECO | 24 |
| SZYBKI ROZGRZEW PIEKARNIKA | 24 |
| FUNKCJA OPENUP! | 25 |
| FUNKCJA CZYSZCZENIE PYROLITYCZNE | 25 |
| KATALIZATOR ZAPACHU | 26 |
| CZYSZCZENIE I KONSERWACJA | 27 |
| OGÓLNE PORADY | 27 |
| ŚRODKI CZYSZCZĄCE | 27 |
| INNE ISTOTNE WSKAZÓWKI | 27 |
| CZYSZCZENIE | 27 |
| CZYSZCZENIE PYROLITYCZNE | 28 |
| PROWADNICE DRUCIANE | 29 |
| WYJMOWANIE SZYBY WEWNĘTRZNEJ | 30 |
| WYMIANA OŚWIETLENIA WEWNĄTRZ KOMORY | 31 |
| ROZWIĄZYWANIE PROBLEMÓW | 32 |
| DANE TECHNICZNE | 33 |
| GWARANCJA, OBSŁUGA POSPRZEDAŻOWA | 34 |

| | |
|---|-----------|
| GWARANCJA | 34 |
| SERWIS | 34 |
| ZGŁOSZENIE NAPRAWY ORAZ POMOC W RAZIE USTERKI | 34 |
| INSTALACJA | 35 |
| MONTAŻ PIEKARNIKA W ZABUDOWIE | 35 |
| PODŁĄCZENIE PIEKARNIKA DO ZASILANIA | 35 |
| PORADY PRAKTYCZNE | 37 |
| TABELA Z PRZYKŁADOWYMI NASTAWAMI PIEKARNIKA | 37 |
| FUNKCJA GRZANIA ECO | 41 |
| ZALECANE PARAMETRY PRZY UŻYCIU FUNKCJI ECO | 41 |
| TABELA Z POTRAWAMI TESTOWYMI | 42 |

WSKAZÓWKI DOTYCZĄCE BEZPIECZEŃSTWA

- Producent zastrzega sobie możliwość dokonywania zmian nie wpływających na działanie urządzenia.
- Urządzenie jest przeznaczone tylko do użytku domowego.
- Urządzenie i jego dostępne części stają się gorące podczas użycia. Możliwość dotknięcia elementów grzejnych powinno być objęte szczególną troską. Dzieci poniżej 8 roku życia powinny trzymać się z daleka, chyba że są pod stałą opieką.
- Niniejszy sprzęt może być używany przez dzieci w wieku od 8 lat i wyżej i osoby z ograniczeniami fizycznymi, czuciowymi albo umysłowymi albo brakiem doświadczenia i wiedzy, jeśli odbywa się pod nadzorem lub zgodnie z instrukcją użytkownika sprzętu, przekazanej przez osoby odpowiadające za ich bezpieczeństwo. Należy zwracać uwagę na dzieci, aby nie bawiły się sprzętem. Sprzątanie i czynności obsługowe nie powinny być robione przez dzieci bez nadzoru.
- Podczas użytkowania sprzęt staje się gorący. Zaleca się zachowanie ostrożności, aby unikać dotykania gorących elementów wewnątrz piekarnika.
- Dostępne części mogą stać się gorące podczas użytkowania. Zaleca się trzymanie małych dzieci z dala od urządzenia.
- Uwaga. Nie używać szorstkich środków czyszczących lub ostrych metalowych przedmiotów do czyszczenia szkła drzwi, gdyż mogą porysować powierzchnię, co może doprowadzić do popękania szkła.
- Uwaga. Aby uniknąć możliwości porażenia prądem elektrycznym, przed wymianą lampki należy upewnić się, czy sprzęt jest wyłączony.

- Do czyszczenia piekarnika nie wolno używać sprzętu do czyszczenia parą.
- Aby uniknąć przegrzania, nie należy instalować urządzenia za drzwiami dekoracyjnymi.
- Niebezpieczeństwo poparzenia! Podczas otwierania drzwi piekarnika może wydostawać się gorąca para. W trakcie lub po zakończeniu gotowania należy ostrożnie otwierać drzwi piekarnika. Przy otwieraniu nie nachylać się nad drzwiami. Należy pamiętać, że para w zależności od temperatury może być niewidoczna.
- Należy, zwrócić uwagę, ażeby drobny sprzęt gospodarstwa domowego wraz z przewodami nie dotykał bezpośrednio do rozgrzanego piekarnika, gdyż izolacja tego sprzętu nie jest odporna na działanie wysokich temperatur.
- Nie należy pozostawiać piekarnika bez nadzoru podczas pieczenia. Oleje i tłuszcze mogą ulec zapaleniu wskutek przegrzania.
- Nie przykrywaj dna piekarnika, ścian bocznych ani akcesoriów folią aluminiową ze względu na ryzyko uszkodzenia emalii. Umieszczenie folii lub akcesoriów piekarnika, takich jak blachy do pieczenia, na dnie piekarnika może spowodować zagrożenie pożarowe i może doprowadzić do uszkodzenia przylegających mebli.
- Nie należy stawiać na otwartych drzwiach piekarnika naczyń o masie przekraczającej 15 kg.
- Zabrania się użytkowania piekarnika niesprawnego technicznie. Wszelkie usterki mogą być usuwane wyłącznie przez osobę posiadającą stosowne uprawnienia.
- W każdej sytuacji spowodowanej ustereką techniczną, należy bezwzględnie odłączyć zasilanie elektryczne piekarnika.

- Urządzenie może być stosowane wyłącznie do celów, do jakich zostało zaprojektowane. Wszelkie inne zastosowania (np. ogrzewanie pomieszczeń) należy uznać za niewłaściwe i niebezpieczne.
- Uwaga. Jeżeli przewód zasilający nieodłączalny ulegnie uszkodzeniu, to powinien on być wymieniony u wytwórcy lub w specjalistycznym zakładzie naprawczym, albo przez wykwalifikowaną osobę w celu uniknięcia zagrożenia.
- Podczas procesu czyszczenia pyrolitycznego piekarnik może osiągnąć bardzo wysokie temperatury, z tego powodu zewnętrzne powierzchnie piekarnika mogą nagrzać się bardziej niż zazwyczaj, dlatego należy zadbać o to, aby dzieci nie znajdowały się wówczas w pobliżu piekarnika.

JAK OSZCZĘDZAĆ ENERGIĘ



Kto korzysta z energii w sposób odpowiedzialny, chroni nie tylko domowy budżet, lecz działa świadomie na rzecz środowiska naturalnego. Dlatego pomóżmy, oszczędzajmy energię elektryczną! A czyni się to w następujący sposób:

- Unikanie niepotrzebnego „zaglądania do przygotowywanych potraw”. Nie otwierać niepotrzebnie często drzwi piekarnika.
- Używanie piekarnika tylko w przypadku większych ilości potraw. Mięso o wadze do 1 kg daje się przyrządzić oszczędniej w garnku na płycie kuchennej.
- Wykorzystanie ciepła resztkowego piekarnika.
- W przypadku czasów przyrządzania dłuższych niż 40 minut bezwzględnie wyłączać piekarnik na 10 minut przed końcem przyrządzania.
- Staranne zamykanie drzwi piekarnika. Ciepło ulatuje poprzez znajdujące się na uszczelkach drzwiczek zabrudzenia. Najlepiej jest usuwać je od razu.
- Nie wbudowywanie piekarnika w bezpośredniej bliskości chłodziarek/zamrażarek. Zużycie energii elektrycznej przez to nie niepotrzebnie wzrasta.
- Uwaga! W przypadku zastosowania programatora nastawiać odpowiednio krótsze czasy przyrządzania potraw.

ROZPAKOWANIE

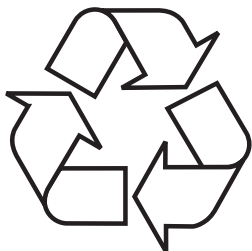

Urządzenie na czas transportu zostało zabezpieczone przed uszkodzeniem. Po rozpakowaniu urządzenia prosimy Państwa o usunięcie elementów opakowania w sposób niezagrażający środowisku.

Wszystkie materiały zastosowane do opakowania są nieszkodliwe dla środowiska

naturalnego, w 100% nadają się do odzysku i oznakowano je odpowiednim symbolem.

Uwaga! Materiały opakowaniowe (woreczki polietylenowe, kawałki styropianu itp.) należy w trakcie rozpakowywania trzymać z dala od dzieci.

USUWANIE ZUŻYTYCH URZĄDZEŃ



To urządzenie jest oznaczone zgodnie z Dyrektywą Europejską 2012/19/UE oraz polską Ustawą o zużytym sprzęcie elektrycznym i elektronicznym symbolem przekreślonego kontenera na odpady. Takie oznakowanie informuje, że sprzęt ten, po okresie jego użytkowania, nie może być umieszczany łącznie z innymi odpadami pochodzącymi z gospodarstwa domowego.

Użytkownik jest zobowiązany do oddania go prowadzącym zbieranie zużytego sprzętu elektrycznego i elektronicznego. Prowadzący zbieranie, w tym lokalne punkty zbiórki, sklepy oraz gminne jednostki, tworzą odpowiedni system umożliwiający oddanie tego sprzętu.

Właściwe postępowanie ze zużytym sprzętem elektrycznym i elektronicznym przyczynia się do uniknięcia szkodliwych dla zdrowia ludzi i środowiska naturalnego konsekwencji, wynikających z obecności składników niebezpiecznych oraz niewłaściwego składowania i przetwarzania takiego sprzętu.

TWOJE URZĄDZENIE

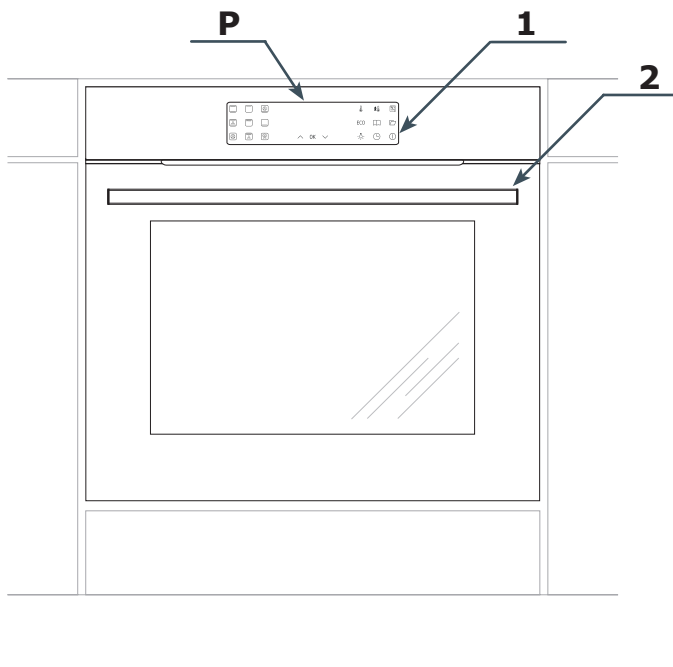

P Programator elektroniczny

1. Włącznik/wyłącznik

2. Uchwyt drzwi

AKCESORIA

Błacha do pieczeni

Najczęściej stosowana do wilgotnych ciast. Błacha jest również wskazana do przyrządzania wypieków, mrożonej żywności i dużych pieczeni.

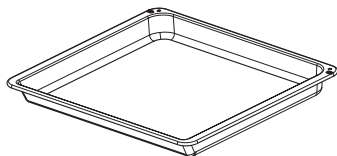

Błacha do pieczywa

Stosowana do niezbyt wysokich ciast, drobnych wypieków jak i ciasteczek.

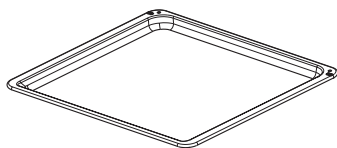

Ruszt do grilla (drabinka suszarnicza)

Do form na ciasto, do zapiekanek, pieczeni i grillowanych porcji mięsa, czy też potraw mrożonych. Małe kawałki potraw należy umieścić wcześniej w naczyniach odpornych na wysoką temperaturę. Na drabince można rozłożyć równomiernie żywność w celu jej wysuszenia.

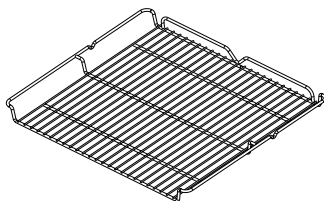

Termosonda

Czujnik temperatury szczególnie przydatny w przypadku pieczenia mięs. Bez ryzyka przypalenia na zewnątrz i niedopieczenia w środku.



Prowadnice druciane

Prowadnice umożliwiają umieszczenie blachy z żywnością na odpowiednim poziomie. Poziom liczony jest od najniższej dostępnej pozycji. Aby zapobiec przechyleniu blachy, nie należy jej wysuwać więcej niż do połowy jej głębokości.

Wykorzystanie drucianych prowadnic

Prowadnice posiadają 6 poziomów, na których można umieścić akcesoria. Poziomy należy liczyć od dołu. Błachę lub drabinkę suszarniczą należy wsunąć pomiędzy dwa pręty stanowiące jeden poziom prowadnic. Akcesoria można wysunąć maksymalnie do połowy bez ryzyka samoczynnego wysunięcia lub pochylenia.

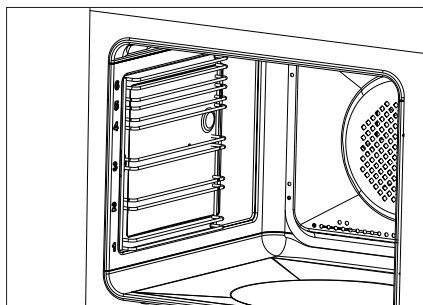

Prowadnice teleskopowe*

Prowadnice z frontu wyposażone są w zderzaki. Przed każdym umieszczeniem blach na prowadnicach

wysuń je, umieść na nich blachę i upewnij się, że zderzaki są widoczne w całości, a blacha jest zabezpieczona przed wypadnięciem. Jeżeli piekarnik został wcześniej rozgrzany, przewodnice są również gorące, aby je wysunąć, zahacz tylną krawędzią blachy o zderzaki i wyciągnij je w całości, a następnie wsuń je do wnętrza komory.

Funkcja blokady drabinki

Drabinka suszarnicza posiada specjalne występy na lewej i prawej krawędzi. Prawidłowo wsunięta drabinka powinna mieć występy skierowaną do dołu. Występy zapobiegają przypadkowemu wysunięciu drabinki z przewodnic. Aby całkowicie wysunąć drabinkę z przewodnic, unieś ją i delikatnie pociągnij.

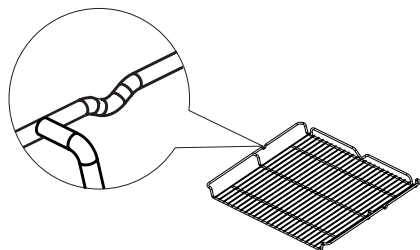

*Opis modelu w niniejszej instrukcji obsługi został opracowany na podstawie danych znanych w okresie redagowania tekstu. Przedstawiono w niej wszystkie elementy wyposażenia. Ich obecność w danym modelu zależy od wersji oraz daty produkcji.

Dodatkowe oznaczenia i symbole oznaczają szczegóły wyposażenia *wystroju* piekarnika:

- Piekarnik w kolorze białym - W
- Piekarnik w kolorze czarnym - S
- Piekarnik w wykonaniu inox - X
- Druciane przewodnice do wkładów piekarnika - D
- Teleskopowe przewodnice do wysuwania wkładów piekarnika - Dp, Dcs, Dps
- Automatyczne otwieranie drzwi - Ad
- Zawiasy drzwi "delikatne domykanie" (soft close) - Sc
- Katalizator zapachu - Nk

OBSŁUGA PIEKARNIKA

Przed pierwszym uruchomieniem

- Usuń wszystkie elementy opakowania, szczególnie elementy zabezpieczające wnętrze komory piekarnika na czas transportu.
- Wyciągnij z wnętrza piekarnika wszystkie akcesoria i umyj je dokładnie w ciepłej wodzie z delikatnym płynem do mycia naczyń.
- Ściągnij folię ochronną z powierzchni przewodnic teleskopowych.
- Do mycia wnętrza komory użyj ciepłej wody z dodatkiem delikatnego detergentu. Nie używaj twardych szczotek czy gąbek. Mogą one uszkodzić powłokę, którą pokryte jest wnętrze komory.

Wygrzewanie komory piekarnika

- Włącz wentylację w pomieszczeniu, lub otwórz okno.
- Wybierz funkcję konwencjonalna lub termoobieg  (dokładny opis tych funkcji znajduje się w dalszej części instrukcji).









Piekarnik powinien pracować przez minimum 30 minut, w trakcie pracy piekarnik będzie wydzielał zapach, który występuje tylko na początku, z czasem używania urządzenia zapach zniknie. Jest to zjawisko normalne, nazywa się ono wygrzewaniem komory piekarnika.

Panel sterowania

Włącznik główny (standby)  znajduje się z prawej strony wyświetlacza. Zadziałanie wyłącznika głównego następuje po dotknięciu szyby w miejscu wyznaczonym (występowanie piktogramu) i jest sygnalizowane sygnałem dźwiękowym. (Patrz rozdział: *Programator elektroniczny*).

Powierzchnie sensorów należy utrzymywać w czystości.

Symbole aktywności funkcji na wyświetlaczu

-  Podłączona termosonda*
-  OpenUp! (tryb jednokrotny)*
-  OpenUp! (tryb wielokrotny)*
-  Aktywny minutnik
-  Czas trwania pracy
-  Zakończenie pracy
-  Aktywna blokada rodzicielska
-  Rozgrzewanie piekarnika

* dostępność w zależności od modelu







Podłączenie do zasilania

Po podłączeniu do zasilania (lub powrocie zasilania po jego wcześniejszym zaniku) piekarnik przejdzie w tryb ustawienia aktualnego czasu, na wyświetlaczu pojawi się 00:00. Korzystanie z urządzenia nie jest możliwe bez ustawionego czasu.

Uwaga: W przypadku przerwy w zasilaniu wszystkie wprowadzone parametry takie jak czas pracy, temperatura, funkcja zostaną skasowane, aby kontynuować pracę, należy wprowadzić nastawy powtórnie. Jeśli przerwany programem było czyszczenie pyrolityczne (lub drzwi są z innego powodu zablokowane), to przed ustawianiem zegara wykonywana jest procedura wychładzania piekarnika i otwierania drzwi. Przerwa w zasilaniu nie kasuje blokady rodzicielskiej, ale jej zadziałanie następuje dopiero po ustawieniu bieżącego czasu i przejściu do standby.

Ustawienie aktualnego czasu

Po podłączeniu zasilania na wyświetlaczu migają cyfry godzin 00: (cyfry minuty podświetlone na stałe). Aby ustawić godzinę użyj sensorów 

oraz . Ustawienie zatwierdź sensorem OK. Na wyświetlaczu migają minuty :00 (godzina podświetlona na stałe). Aby ustawić minuty użyj sensorów  oraz . Ustawienie zatwierdź sensorem OK. Programator przechodzi do trybu standby. Poprawne ustawienie czasu zostanie potwierdzone sygnałem dźwiękowym. Aby zmienić aktualny czas, w trybie aktywnym naciśnij i przytrzymaj sensor , na wyświetlaczu pojawi się symbol , naciśnij sensor  kolejno raz, cyfry zaczną migać. Dalej postępuj jak w przypadku ustawienia czasu po pierwszym uruchomieniu urządzenia.

Intensywność świecenia wyświetlacza

Intensywność świecenia wyświetlacza LED jest różna w zależności od pory dnia, w godzinach 22:00-6:00 intensywność świecenia jest mniejsza niż w godzinach 6:00-22:00. Dodatkowo w trybie standby intensywność świecenia jest mniejsza niż w trybie aktywnym.

Tryb standby

Inaczej tryb czuwania. Przejście do trybu standby kasuje wszystkie nastawy funkcji, czasów, temperatur, wybranych programów. Wszystkie grzałki są odłączone. Wyświetlacz jest wygaszony za wyjątkiem zegara. W trybie tym na wyświetlaczu aktywny jest tylko sensor włącz/wyłącz . Sensor ma obniżoną jasność. Intensywność świecenia jest zmniejszona względem trybu aktywnego.

Jeśli temperatura w komorze przekracza 80°C to wyświetla się jej wartość na zmianę ze wskazaniem aktualnego czasu.

Jeśli aktywna jest blokada sensorów, to naciskanie sensora  (próba włączenia) powoduje wyświetlenie napisu LOC w normalnej jasności na

5 sekund z  i  zamiast bieżącego czasu / temperatury.

Wejście w tryb standby:

w dowolnym momencie przez naciśnięcie sensora  na 3 sekundy (nawet w przypadku blokady sensorów funkcja WYŁĄCZENIA piekarnika jest dostępna), przejście do trybu standby w ten sposób generuje dźwięk;

po przerwie w zasilaniu i ustawieniu czasu bieżącego;

w przypadku trwającego cyklu pyrolizy naciśnięcie  na 3 sekundy powoduje przejście do trybu wychładzania piekarnika i odblokowania drzwi, dopiero po wychłodzeniu i odblokowaniu następuje przejście do standby.

Wyjście z trybu standby:

przez naciśnięcie sensora  na 3 sekundy, przejście z trybu standby do trybu aktywnego powoduje wygenerowanie dźwięku.

Tryb aktywny

Jest to tryb w którym można wybrać żądane funkcje, programy, zmieniać nastawy. Aktywne są sensory funkcji, programów, zegara oraz funkcje aktywowane naciśnięciem 2 sensorów: blokada rodzicielska i ustawienia. Pozostałe sensory aktywowane są w razie potrzeby zmiany nastaw itp. Auto-off: W przypadku braku działań użytkownika (naciskania aktywnych sensorów) oraz braku zaprogramowanych akcji (a także po zakończeniu wszystkich zaprogramowanych akcji) programator przechodzi w tryb standby po 30s od ostatniej aktywności użytkownika lub zakończenia ostatniej zaprogramowanej funkcji.



W trybie aktywnym wyświetlacz pracuje z normalną jasnością. Na wyświetlaczu pokazywany jest bieżący czas. W przypadku gdy w komorze piekarnika jest włożona termosonda, wyświetlany jest symbol termosondy. W przypadku gdy ustawiona jest blo-

kada rodzicielska, wyświetlany jest symbol blokady (symbol ).

Blokada rodzicielska

Blokada rodzicielska ma na celu blokadę zmiany nastaw piekarnika lub blokadę możliwości włączenia piekarnika.

W trybie aktywnym jednocześnie naciśnij przez 3 sekundy sensory 



oraz  aby włączyć blokadę rodzicielską, na wyświetlaczu pojawi się symbol . Aby wyłączyć blokadę, jednocześnie naciśnij przez 3 sekundy te same sensory, symbol  na wyświetlaczu zgaśnie.

Aktywna blokada uniemożliwia zmianę parametrów, ale wciąż istnieje możliwość wyłączenia piekarnika.



Oświetlenie



Każdorazowe otwarcie drzwi piekarnika powoduje zapalenie się światła. Dodatkowo gdy piekarnik jest w trybie aktywnym, wewnątrz komory piekarnika włączone jest oświetlenie. Oświetlenie to pozostaje wyłączone tylko w trybie standby. Jeżeli drzwi piekarnika pozostają otwarte dłuży czas, oświetlenie włączy się automatycznie po upływie około 5 minut.

Oświetlenie w funkcjach grzania ECO zgodnie z opisem funkcji grzania.

Sensor  działa niezależnie od pozostałych funkcji, naciskanie sensora nie wpływa na przebieg pozostałych funkcji i ustawień. Sensor  nie działa w trybie standby.

Światło w piekarniku zapala się na

30 sekund po naciśnięciu sensora . Naciśnięcie i przytrzymanie sensora  podczas aktywnego programu powoduje włączenie światła w trybie ciągłym, wyłączenie następuje przez



ponowne naciśnięcie i przytrzymanie sensora  lub po zakończeniu funkcji grzania (programu gotowego). Zapalone światło można zgasić w dowolnym momencie przez naciśnięcie sensora .

Wentylator chłodzący

Działanie wentylatora chłodzącego jest niezależne od nastawionych funkcji i stanu programatora. Silnik chłodzący zostaje włączony automatycznie, przy aktywacji dowolnej funkcji grzania. Silnik jest włączony do momentu gdy temperatura w komorze przekracza 100°C. Poniżej tej temperatury wentylator chłodzący wyłącza się automatycznie.

W przypadku programów parowych i pyrolitycznych chłodzenie jest dwubiegowe i działa zgodnie z opisem programów.

Rozgrzewanie piekarnika (Symbol termostatu)

Symbol  oznacza rozgrzewanie się przynajmniej jednej z grzałek w piekarniku. Symbol ten gaśnie gdy temperatura w komorze zostanie osiągnięta. Po jej osiągnięciu symbol ten będzie się zapalał i gasł co jakiś czas. Sygnalizuje to utrzymywanie ustawionej temperatury. Jeżeli po osiągnięciu ustawionej temperatury, zmniejszysz ją, symbol  zapali się dopiero w momencie wychłodzenia piekarnika poniżej nowo ustawionej wartości.

Drzwi piekarnika

Podczas pracy piekarnika, drzwi powinny być zamknięte. Otwarcie drzwi spowoduje przerwanie aktywnej funkcji. Jeżeli drzwi pozostają otwarte dłużej niż 90 sekund, pojawi się sygnał dźwiękowy informujący o konieczności zamknięcia drzwi. Sygnał można wyłączyć naciskając dowolny sensor lub poprzez zamknięcie drzwi. Otwarcie drzwi które trwa krócej

niż 5 minut nie wpływa na aktywny program i jego parametry. Po tym czasie ze względów bezpieczeństwa piekarnik przechodzi do trybu Stand-by (kasowane są wszystkie nastawy).



Ograniczenie czasu pracy



Jeśli piekarnik pracuje na dowolnej funkcji grzania przez specyficznie długi okres czasu to programator dla bezpieczeństwa zakończy pracę piekarnika po czasie ustalonym zgodnie z poniższym przykładem. Po zakończonej funkcji grzania piekarnik przechodzi w tryb standby.





Przykład. Jeśli temperatura w komorze piekarnika wynosi 200 °C to odłączenie elementów elektrycznych nastąpi po ok. 3 godzinach pracy piekarnika. Przy temperaturze 100 °C po ok. 10 godzinach.

Jest to zabezpieczenie piekarnika przed przegrzaniem.

Minutnik

Ustawienie minutnika jest możliwe w trybie aktywnym. Krótkie naciśnięcie sensora  powoduje wyświetlenie symbolu  i obecnej wartości odliczanego czasu.

Długie naciśnięcie sensora  powoduje wyświetlenie migającego symbolu  i wejście do trybu nastaw minutnika.

Wówczas sensorami  i  nastawia się wartość odliczanego czasu, a sensorem OK akceptuje się nastawę. Jednoczesne naciśnięcie  i  powoduje wyzerowanie nastawy minutnika.

W trybie aktywnym jeśli minutnik jest aktywny (odlicza czas) na wyświetlaczu zapalony jest symbol . Maksymalna nastawa minutnika to 120 minut.

Minutnik nie przerywa działania aktywnej funkcji piekarnika. Po upływie czasu rozlegnie się sygnał dźwiękowy, możesz go wyłączyć dowolnym sensorem.

Włączenie funkcji grzania















W trybie aktywnym naciśnij sensor z symbolem funkcji grzania znajdującym się z lewej strony wyświetlacza. W tym trybie symbol wybranego programu zostaje podświetlony na 100% a dla symboli pozostałych sensorów podświetlenie zostaje zredukowane do 50%. Niedostępne dla danej funkcji grzania, symbole z prawej strony wyświetlacza zostają wygaszone a ich sensory stają się nieaktywne.

Po wybraniu funkcji programator przechodzi automatycznie do nastawy temperatury. Wyświetla się wartość temperatury i symbol °C z pełną jasnością. Pierwszą wyświetlaną temperaturą jest temperatura domyślna dla danej funkcji. Temperaturę zmienia się sensorami \wedge i \vee , co 5°C, skala jest zapętłona. Minimum, maksimum i wartość domyślna są indywidualnie definiowane dla każdej funkcji. Poza wartościami liczbowymi występuje symbol --- który oznacza wyłączone grzałki.

Wybraną temperaturę zatwierdza się sensorem OK.



Jasność wyświetlanej temperatury spada do poziomu normalnej pracy, na wyświetlaczu pojawia się czas bieżący, po czym piekarnik rozpoczyna pracę na wybranej funkcji i temperaturze.



Funkcje grzania i funkcje dodatkowe



| Opis funkcji | Realizacja | | | | | | Temperatura [°C] | | Domyślna temp.[°C] | |
|--|---------------------------|-------------------------------|-------------------|---------------------|---------------|------------------------|------------------|-----|--------------------|-----|
| | Światło | Grzałka górna | Grzałka oplekacza | Grzałka wentylatora | Grzałka dolna | Wentylator termoobiegu | min. | max | | |
| Funkcje grzania | | | | | | | | | | |
|  | Konwencjonalna | √ | √ | | | √ | | 30 | 280 | 200 |
|  | Ciasto | √ | √ | | | √ | √ | 30 | 280 | 180 |
|  | Termoobieg | √ | | | √ | | √ | 30 | 280 | 180 |
|  | Grill | √ | | √ | | | | 30 | 280 | 250 |
|  | Super grill | √ | √ | √ | | | | 30 | 280 | 250 |
|  | Turbo grill | √ | √ | √ | | | √ | 30 | 280 | 200 |
|  | Pizza | √ | | | √ | √ | √ | 30 | 280 | 220 |
|  | Przypiekanie | √ | | | | √ | | 30 | 240 | 200 |
|  | Soft Steam | √ | | | √ | √ | √ | 20 | 280 | 200 |
| Funkcje dodatkowe | | | | | | | | | | |
|  | Temperatura | zgodnie z opisem w instrukcji | | | | | | | | |
| ECO | Pieczenie ECO | zgodnie z opisem w instrukcji | | | | | | 30 | 280 | 200 |
|  | Światło | √ | | | | | | - | - | - |
|  | Szybki rozgrzew | | | √ | √ | | √ | 30 | 280 | - |
|  | Programy gotowe | zgodnie z opisem w instrukcji | | | | | | | | |
|  | Czyszczenie pyrolytyczne* | | √ | √ | | √ | | - | - | 410 |



* dostępność w zależności od modelu

Podgląd i modyfikowanie ustawień w trakcie pracy piekarnika

Aby sprawdzić temperaturę wewnątrz komory w trakcie pracy piekarnika, naciśnij krótko sensor . Naciśnij kolejny raz sensor  aby sprawdzić ustawioną temperaturę. Naciśnij kolejny raz, aby wrócić do wyświetlania aktualnego czasu.

Aby zmienić zadaną temperaturę podczas pracy piekarnika, naciśnij i przytrzymaj sensor , na wyświetlaczu pojawi się aktualnie ustawiona temperatura, możesz ją modyfikować sensorami  oraz . Nową temperaturę zatwierdź sensorem OK. Do momentu zatwierdzenia, w piekarniku ustawiona jest wartość poprzednia.

Podgląd nastawionych czasów odbywa się analogicznie jak przy podglądzie temperatury. Aby sprawdzić ustawiony czas w trakcie pracy piekarnika, naciśnij krótko sensor , wyświetli się czas minutnika. Naciśnij kolejny raz sensor  aby sprawdzić czas pracy. Naciśnij kolejny raz aby wyświetlić czas zakończenia pracy. Naciśnij kolejny raz, aby wrócić do wyświetlania aktualnego czasu.







Aby zmienić ustawiony czas podczas pracy piekarnika, naciśnij i przytrzymaj sensor , na wyświetlaczu pojawi się aktualnie ustawiony czas, możesz go modyfikować sensorami  oraz . Nowe ustawienie zatwierdź sensorem OK. Do momentu zatwierdzenia, w piekarniku ustawiona jest wartość poprzednia.

Aby zmienić funkcję (program) w trakcie pracy piekarnika, naciśnij sensor z programem grzania innym niż obecny. Sensor nowo wybranego programu zaczyna migać a podświetlenie obecnie realizowanego programu nie zmienia się. Zatwierdź sensorem OK wybór nowego programu. Sensor nowego programu przestaje migać i świeci ciągle a gaśnie sensor poprzedniego programu. Jeśli nie zatwierdzisz wyboru to programator wraca do stanu poprzedniego (obecny program). Podczas zmiany programu w trakcie procesu nastawa temperatury zachowuje ostatnio nastawioną wartość.

Zakończenie działania funkcji

Aby zakończyć działanie funkcji, naciśnij i przytrzymaj sensor . Funkcje domyślne działają przez nieograniczony czas, samoczynne wyłączenie się piekarnika jest możliwe jedynie przez aktywację funkcji czasu trwania pracy oraz funkcji opóźnionego startu pracy piekarnika. Wyjątek stanowi funkcja czyszczenia pyrolitycznego.

Czasu trwania pracy (automatyczne wyłączenie)

Poprzez ustawienie czasu pracy piekarnika, należy rozumieć automatyczne wyłączenie piekarnika po upływie zadanego czasu od momentu aktywacji tego trybu. Możliwe ustawienie czasu pracy piekarnika wynosi od 1 minuty do 10 godzin. Aby aktywować czas pracy piekarnika, podczas pracy piekarnika z określoną funkcją, naciśnij i przytrzymaj sensor , na wyświetlaczu zacznie migać symbol minutnika . Naciśnij sensor  kolejny raz, na wyświetlaczu pojawi się symbol |→|, teraz możesz ustawić czas pracy piekarnika sensorem  następnie zatwierdź sensorem OK. Nastawy czasu pracy można korygować sensorami  oraz . Skorygowaną wartość zatwierdź OK.

Możesz wyłączyć nastawiony czas pracy piekarnika ustawiając sensorem  wartość 0:00 i zatwierdzić OK.

Wyłączenie piekarnika przerywa działanie aktywnej funkcji piekarnika. Po upływie ustawionego czasu trwania pracy rozlegnie się sygnał dźwiękowy, możesz go wyłączyć dowolnym sensorem za wyjątkiem . Po wyłączeniu sygnału dźwiękowego następuje skasowanie nastaw funkcji, temperatur oraz zapalenie światła na 30s.

Symbol |→| zgaśnie. Po kolejnych 60s piekarnik przejdzie do trybu standby.

Uwaga: Gdy użyjesz sensora  do skasowania alarmu, programator przejdzie automatycznie do trybu edycji czasu opóźnionego startu pracy piekarnika.

Opóźniony start pracy (automatyczne włączenie i wyłączenie)

Przez opóźniony start pracy piekarnika należy rozumieć automatyczne włączenie piekarnika o określonej porze, następnie automatyczne

wyłączenie się piekarnika po zadeklarowanym czasie pracy. Możliwe opóźnienie włączenia piekarnika wynosi od 1 minuty do 10 godzin, a czas jego działania wynosi do 10 godzin. Aby aktywować opóźniony start pracy piekarnika, w pierwszej kolejności aktywuj czas trwania pracy piekarnika. Na wyświetlaczu pojawi się symbol $\rightarrow|$. Następnie naciśnij i przytrzymaj sensor \ominus kolejny raz, na wyświetlaczu zacznie migać symbol minutnika ⌚ . Naciśnij sensor \ominus dwukrotnie, na wyświetlaczu zacznie migać symbol $\rightarrow|$, teraz możesz ustawić dokładną godzinę włączenia (startu pracy) piekarnika sensorem \wedge następnie zatwierdź sensorem OK. Po zatwierdzeniu czasu włączenia symbole $\rightarrow|$ i $\rightarrow|$ zapalają się na stałe a na zegarze ponownie pokazywany jest czas aktualny.

Godzinę włączenia piekarnika możesz skorygować sensorami \wedge oraz \vee . Skorygowaną wartość zatwierdź OK. Wyłączyć czas trwania pracy piekarnika ustawiając sensorem \vee najniższą możliwą wartość czasu i zatwierdź OK.

Po automatycznym włączeniu piekarnika zgaśnie symbol $\rightarrow|$. Po upływie czasu trwania pracy rozlegnie się sygnał dźwiękowy, możesz go wyłączyć dowolnym sensorem. Po wyłączeniu sygnału dźwiękowego następuje skasowanie nastaw funkcji, temperatur oraz zapalenie światła na 30s. Symbol $\rightarrow|$ zgaśnie. Po kolejnych 60s piekarnik przejdzie do trybu standby.

Czujnik temperatury - termosonda

Termosondę można włożyć do gniazda w dowolnym momencie.

Uwaga. Gniazdo wtykowe sondy jest

zabezpieczone zatyczką. Zatyczkę należy wyjąć przed użyciem sondy.

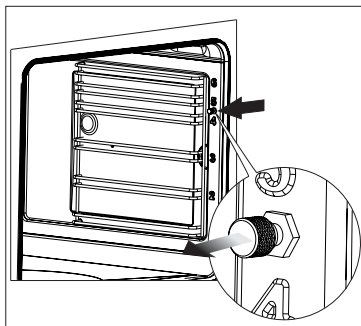

W trybie standby i aktywnym powoduje to jedynie zapalenie symbolu termosondy \cap bez wpływu na działanie piekarnika.

W trybie pracy (przy nastawionej funkcji i temperaturze) włożenie termosondy powoduje wyświetlenie

symbolu \cap oraz dwóch temperatur: z lewej strony widoczna jest aktualna temperatura termosondy, z prawej widoczna jest temperatura nastawiona (domyślnie 75 °C).

Sensorami \wedge i \vee można bezpośrednio zmieniać nastawioną temperaturę termosondy, zatwierdzenie sensorem OK powoduje zapamiętanie nowych nastaw a 5 sekund bezczynności powrót do poprzednio zapamiętanej wartości.

Po potwierdzeniu temperatury termosondy piekarnik utrzymuje zadaną temperaturę piekarnika nie dłużej niż do momentu osiągnięcia przez czujnik zakładanej temperatury sondy. Następnie nagrzewanie jest wyłączone i emitowany jest sygnał dźwiękowy.

Alarm termosondy można skasować przez naciśnięcie dowolnego sensora (poza \wedge) lub otwarcie drzwi. Takie skasowanie alarmu powoduje także skasowanie nastaw funkcji i temperatury, a po 60 sekundach bezczynności piekarnik przejdzie w tryb standby.

Gdy alarm skasowany jest sensorem \wedge oznacza to, że użytkownik na

nowo ustawia nową wartość temperatury termosondy. Po zatwierdzeniu nowej temperatury sensorem OK program jest kontynuowany na zapamiętanych parametrach funkcji i temperatury komory.

Jeśli użytkownik wyjmie termosondę w trakcie pracy (po zatwierdzeniu temperatury termosondy) będzie to traktowane jako błąd (możliwe uszkodzenie termosondy) i program zostanie przerwany.

Użycie termosondy blokuje możliwość automatycznego włączenia i wyłączenia piekarnika. Włożenie termosondy powoduje skasowanie uprzednio nastawionych czasów pra-

cy, a funkcja sensora  ograniczona jest do obsługi minutnika. Użycie termosondy nie ma wpływu na modyfikację użytej funkcji i temperatury komory piekarnika – są modyfikowalne w ten sam sposób jak bez termosondy.



Temperatury dla sondy mięsa









| Rodzaj mięsa | Temperatura [°C] |
|--------------|------------------|
| Wieprzowina | 85 - 90 |
| Wołowina | 80 - 85 |
| Cielęcina | 75 - 80 |
| Jagnięcina | 80 - 85 |
| Dziczyzna | 80 - 85 |











Uwaga: Należy używać wyłącznie sondy temperaturowej stanowiącej wyposażenie piekarnika.

Programy gotowe

Jest to zbiór programów o określonych nastawach funkcji, temperatur jak i czasu pieczenia najbardziej odpowiednich dla danej potrawy.

W trybie aktywnym naciśnij sensor  włączy się menu wyboru programu gotowego- na wyświetlaczu pojawi się program oznaczony jako P01. Używając sensorów  oraz  wybierz odpowiedni program z poniższej tabeli. Następnie potwierdź wybór programu sensorem OK, piekarnik rozpocznie pracę.

| Program | Opis | Elementy piekarnika | Temperatura | Szybki rozgrzew | Funkcja grzania |
|---------|---|--|-------------|-----------------|--|
| P01 | Mięso (wołowina, jagnięcina, wieprzowina) | Termoobieg - poziom od dołu 2 - 120 minut | 180 °C | |  |
| P02 | Kurczak cały (ca 1,5 kg) | Grill + wentylator - poziom od dołu 2 - 85 minut | 190 °C | |  |
| P03 | Kaczka cała (ca 2 kg) | Grill + wentylator - poziom od dołu 2 - 120 minut | 180 °C | |  |
| P04 | Gęś (ca 3 kg) | Grill + wentylator - poziom od dołu 1 - 130 minut | 170 °C | |  |
| P05 | Indyk (ca 2.5 kg) | Grill + wentylator - poziom od dołu 1 - 155 minut | 170 °C | |  |
| P06 | Drób (skrzydełka, udka) | Grzejnik górny + grzejnik dolny poziom od dołu 2 60 minut, szybki rozgrzew | 180 °C | TAK |  |
| P07 | Pizza, pita, tortilla, kanapki | Grzejnik górny + grzejnik dolny poziom od dołu 1 - 10 minutes, szybki rozgrzew | 230 °C | TAK |  |
| P08 | Lasagne, warzywa korzeniowe, gotowe dania mrożone | Grzejnik górny + grzejnik dolny poziom od dołu 2 - 30 minut, szybki rozgrzew | 230 °C | TAK |  |

| | | | | | |
|-----|---|---|--------|-----|--|
| P09 | Focaccia | Grzejnik górny + grzejnik dolny poziom od dołu 2 - 15 minut, szybki rozgrzew | 220 °C | TAK |  |
| P10 | Zapiekanka with warzywami i mięsem | Grzejnik górny + grzejnik dolny poziom od dołu 2 - 25 minut szybki rozgrzew | 180 °C | TAK |  |
| P11 | Biszkopt | Grzejnik górny + grzejnik dolny poziom od dołu 2 - 45 minut piekarnik rozgrzany | 160 °C | |  |
| P12 | Muffinki, bułeczki maślane | Termoobieg - poziom od dołu 3 - 35 minut | 160 °C | |  |
| P13 | Kasza, owsianka, ciasteczka zbożowe | Termoobieg - poziom od dołu 3 - 15 minut | 180 °C | |  |
| P14 | Ciasto z owocami | Grzejnik górny + grzejnik dolny poziom od dołu 2 - 60 minutes szybki rozgrzew | 180 °C | TAK |  |
| P15 | Chleb | Grzejnik górny + grzejnik dolny poziom od dołu 2 - 60 minut | 210 °C | |  |
| P16 | Wyrastanie ciasta | Grzejnik górny + grzejnik dolny poziom od dołu 2 - 20 minut | 30 °C | |  |
| P17 | Suszenie | Termoobieg - poziom od dołu 2 - 3, 4, 5 godzin | 50 °C | |  |
| P18 | Frytki | Grzejnik górny + grzejnik dolny - poziom od dołu 2 - 20 minut szybki rozgrzew | 220 °C | TAK |  |
| P19 | Gotowe dania (vege, pieczeń mięsna, ryba, falafel, burgery) | Termoobieg - poziom od dołu 2 - 10 minut szybki rozgrzew | 230 °C | TAK |  |

Każdy program gotowy możesz dowolnie modyfikować tj. zmienić zadaną temperaturę lub zmienić czas pracy piekarnika. W tym celu postępuj wg odpowiednich punktów instrukcji („Podgląd i modyfikowanie ustawień w trakcie pracy piekarnika” oraz „Automatyczne wyłączenie i włączenie piekarnika”). Po wprowadzeniu zmian program już nie jest „programem gotowym”, wprowadzone zmiany są aktywne jednorazowo, nie powoduje to zmiany parametrów programu gotowego przy następnym uruchomieniu.

Programy gotowe z szybkim rozgrzewem

Wybrane programy charakteryzują się koniecznością wstępnego rozgrzewu piekarnika do określonej temperatury. Są one odpowiednio oznaczone w powyższej tabeli. Po wyborze jednego ze wskazanych programów gotowych z rozgrzewem, po potwierdzeniu programu sensorem OK, na wyświetlaczu

pojawi się bieżąca temperatura komory piekarnika. Po osiągnięciu odpowiedniej temperatury, pojawi się sygnał dźwiękowy, wyłączy się on w momencie otwarcia drzwi. Umieść potrawę w piekarniku i zamknij drzwi, w tym momencie rozpocznie się właściwy program pieczenia.

Uwaga: Niewskazane jest wprowadzanie modyfikacji programu gotowego w trakcie aktywnego szybkiego rozgrzewu piekarnika, wprowadzenie zmian spowoduje anulowanie programu gotowego i pracę urządzenia przy obecnie ustawionych parametrach funkcji, czasu i temperatury.

Program gotowy z termosondą

Termosondę należy włożyć do gniazda przed uruchomieniem programu gotowego.

Programator automatycznie ustawia parametry: funkcja, temperatura komory, temperatura sondy.

W przypadku modyfikacji funkcji,

temperatury lub temperatury sondy ikona programu gotowego gaśnie a program staje się zwykłą pracą pół-automatyczną.

W przypadku uruchomienia programu gotowego wymagającego termosondy bez termosondy włożonej w gniazdo programator przeliczy temperaturę termosondy na czas i uruchomi program gotowy jako „program gotowy bez rozgrzewu”.



Zakończenie programu gotowego

Zakończenie jest identyczne jak w przypadku automatycznego wyłączenia piekarnika, urządzenie wyda sygnał dźwiękowy.

Funkcja ECO

Wybór programu ECO jest sygnalizowany podświetlonym sensem ECO. Podczas pracy ECO oświetlenie piekarnika jest domyślnie wyłączone, naciśnięcie sensora  powoduje załączenie oświetlenia na 10s. Nie ma możliwości włączenia oświetlenia na stałe.



Szybki rozgrzew piekarnika

W celu szybkiego rozgrzania piekarnika możesz włączyć funkcję Szybki rozgrzew. W trybie aktywnym naciśnij sensor . Przy aktywnej funkcji zostają podświetlone sensory funkcji grzania oraz sensor . Piekarnik pracuje z maksymalną możliwą mocą. Funkcja jest dostępna we wszystkich funkcjach grzania z wyjątkiem funkcji Rozmrażanie i Czyszczenie - dla tych funkcji naciśnięcie sensora skutkuje sygnałem dźwiękowym.

Po osiągnięciu zadanej temperatury uruchamiany jest sygnał dźwiękowy. Następuje powrót do grzania zgodnie z wybraną funkcją i do trybu utrzymywania temperatury.

Funkcję szybki rozgrzew można w każdej chwili dezaktywować naciśkając sensor .

Funkcja Soft Steam



Piekarnik został wyposażony w funkcję Soft Steam (sensor ). W początkowym procesie pieczenia wytwarzana jest para, która pozytywnie wpływa na niektóre potrawy przygotowywane w piekarniku. W dnie komory piekarnika znajduje się zagłębienie do którego wlej 150ml czystej zimnej wody jeszcze przed rozgrzaniem piekarnika, nie dodawaj przypraw. W trybie aktywnym naciśnij sensor  funkcji Soft Steam. Po około 5 minutach, gdy piekarnik się wstępnie rozgrzeje, włoż potrawę i zamknij drzwi.

Uwaga: Po wykonaniu pracy nie pozostawiaj resztek wody w zagłębieniu. Gdy piekarnik wystygnie usuń wodę ściereczką.



Przed usunięciem wody, upewnij się, że piekarnik ostygł.

Ze względu na obecność pary w komorze na wewnętrznej stronie drzwi oraz ścianach komory piekarnika może skraplać się para. Po zakończonej pracy każdorazowo wytrzyj nadmiar wody.

Funkcja OpenUp!

Funkcja* oznacza automatyczne otwieranie drzwi piekarnika poprzez dotknięcie uchwyty. Do wyboru są dwa tryby otwierania - jednokrotny  oraz wielokrotny . Tryb jednokrotny powoduje, że otwarcie drzwi dotykaniem możliwe jest tylko jeden raz po każdorazowym włączeniu piekarnika. Tryb wielokrotny umożliwia automatyczne otwarcie drzwi za każdym razem gdy użytkownik dotknie drzwi, a piekarnik jest włączony.

WAŻNE: Funkcja OpenUp! w trybie jednokrotnym działa tylko i wyłącznie podczas funkcji grzania, a w trybie wielokrotnym podczas funkcji grzania i trybu aktywnego.

Aby włączyć funkcję OpenUp! naciśnij sensor  na wyświetlaczu pojawi się symbol  dotknij sensor kolejny raz, na wyświetlaczu pojawi się , kolejne naciśnięcie sensora powoduje wyłączenie funkcji OpenUp!.

WAŻNE: Funkcja OpenUp! jest niedostępna podczas blokady rodzicielskiej i programu pyrolizy.



Aby otworzyć drzwi dotykaniem, dotknij metalowej części uchwyty drzwi piekarnika. Przytrzymaj przez min. 2 sekundy - tak długo, jak słycać dźwięk. Otwarcie drzwi nastąpi wtedy, gdy w czasie trzymania uchwyty, dźwięk ustanie. W przypadku wcześniejszego zwolnienia dotyku (w czasie krótszym niż trwa dźwięk) drzwi nie otworzą się. Drzwi można w każdej sytuacji otworzyć ręcznie pociągając za uchwyt, niezależnie od ustawień OpenUp!.

Uwaga! W przypadku aktywnej funkcji OpenUp!, zwłaszcza w trybie wielokrotnym, drzwi bardzo łatwo można otworzyć, nawet przypadkowo. Zaleca się stały nadzór nad małymi dziećmi lub dezaktywację funkcji OpenUp!.

* dostępność w zależności od modelu

Funkcja czyszczenie pyrolityczne

Funkcja czyszczenia pyrolitycznego jest programem specjalnym z dodatkowymi wymogami.

Po wybraniu funkcji pyrolizy sensorem  na wyświetlaczu zamiast wskazania temperatury pojawi się wartość 2:00 (2 godziny). Domyślną wartość można zmienić sensorami  oraz  na 2:30 lub 3:00. Po zatwierdzeniu wyboru sensorem OK rozpoczyna się proces czyszczenia pyrolitycznego. Drzwi piekarnika muszą być zamknięte. Po rozpoczęciu procesu, drzwi piekarnika są blokowane na czas trwania programu oraz wychłodzenia jego wnętrza do bezpiecznej temperatury.



Jeżeli po zatwierdzeniu wybranego czasu trwania pyrolizy drzwi są ciągle otwarte, na wyświetlaczu miga podświetlenie sensora blokady drzwi . Jeżeli nie zamkniesz ich w ciągu 10 minut, program pyrolizy zostanie przerwany.

Po pozytywnym zweryfikowaniu stanu drzwi zapala się na stałe sensor pyrolizy  i drzwi są blokowane, oświetlenie na czas pyrolizy zostaje wyłączone.

Uwaga.

Przed rozpoczęciem używania tej funkcji, przeczytaj rozdział czyszczenie, w szczególności informacje podstawowe dotyczące czyszczenia pyrolitycznego.

- We wnętrzu piekarnika temperatura może przekroczyć 410°C, upewnij się, że w pobliżu urządzenia nie ma dzieci.
- 75 minut przed końcem nastawionego czasu grzanki są odłączane, nastawa temperatury zmienia się na „---°C” a piekarnik przechodzi w cykl schładzania.
- Odblokowanie drzwi nastąpi w momencie spadku temperatury wewnątrz piekarnika do 150°C (podświetlenie sensora blokady

- drzwi  zgaśnie).
- W trakcie trwania programu pyrolizy, nie ma możliwości zmiany czasu jej trwania
 - Aby wyłączyć funkcję pyrolizy przed jej planowym zakończeniem użyj sensora . Wyłączenie funkcji nie jest równoznaczne z odblokowaniem drzwi, piekarnik rozpocznie proces wychładzania do bezpiecznej temperatury.
 - Jeżeli podczas działania pyrolizy pojawi się zanik napięcia, po powrocie zasilania, piekarnik rozpocznie proces wychładzania a następnie odblokowania drzwi.
 - Jeżeli podczas uruchamiania pyrolizy (po potwierdzeniu OK) użytkownik otworzy drzwi zanim zostaną one zablokowane, programator zareaguje na to sygnałem dźwiękowym, kasuje program pyrolizy i przechodzi do trybu odblokowania drzwi (jak wyżej).

Katalizator zapachu

Katalizator zapachu w znacznym stopniu oczyszcza powietrze z zapachów wydobywających się z piekarnika podczas czyszczenia. Katalizator działa tylko w programie pyrolizy i uruchamia się automatycznie.

Wyłączenie katalizatora następuje na etapie wychładzania i odblokowywania drzwi.

CZYSZCZENIE I KONSERWACJA

Dbłość o bieżące utrzymanie w czystości piekarnika oraz właściwa jego konserwacja, wywierają znaczący wpływ na wydłużenie okresu bezawaryjnej pracy urządzenia.

Ogólne porady

- Piekarnik należy czyścić po każdym użytkowaniu, nie dopuszczając do przypalenia zabrudzeń.
- W przypadku ich długiego oddziaływania całkowite usunięcie może być niemożliwe lub będzie się wiązało z dużym nakładem pracy.
- Komorę piekarnika należy myć przy użyciu ciepłej wody z dodatkiem detergentu lub octu (3 łyżki stołowe na 250 ml wody). Należy pamiętać, aby po zakończonym procesie czyszczenia wytrzeć powierzchnię do sucha.
- W piekarniku nie należy pozostawiać wilgotnych naczyń lub ścierek. Wilgoć uwięziona w komorze może być źródłem korozji.
- Zabrudzenia sokami owocowymi lub ciastem najłatwiej usuwa się z jeszcze ciepłej lecz nie gorącej powierzchni komory piekarnika.

Środki czyszczące

- Do czyszczenia i konserwacji nie wolno używać żadnych środków do szorowania, materiałów ściernych.
- Nie należy stosować żrących środków zawierających sodę, amoniak, lub chlor.
- Nie stosować substancji o silnym odczynie alkalicznym.
- Niewskazane jest stosowanie płynów zawierających kwasy

organiczne (np. kwasek cytrynowy), mogących spowodować trwałe plamy lub zmatowienie emalii ceramicznej.

Inne istotne wskazówki

- Do pieczenia potraw zawierających owoce, np. ciast używać głębokich blach – sok może spowodować przebarwienie lub zmatowienie emalii.
- Przebarwienie emalii nie wpływa na działanie piekarnika, nie jest podstawą do reklamacji.
- Do pieczenia mięs używać odpowiednich naczyń, np. brytfanny lub stosować folię aluminiową oraz specjalne worki do pieczenia, aby uniknąć zabrudzenia wnętrza komory tłuszczem.

Uwaga: Do czyszczenia i konserwacji nie wolno używać żadnych środków do szorowania, ostrych środków czyszczących ani przedmiotów szorujących.

Uwaga: Do czyszczenia frontu i obudowy używać tylko ciepłej wody z dodatkiem niewielkiej ilości płynu do mycia naczyń lub szyb. Nie stosować mleczka do czyszczenia.

Czyszczenie

Czynności czyszczenia należy rozpoczynać dopiero po wystygnięciu piekarnika.

- Włącz oświetlenie wewnątrz piekarnika, pozwala to na uzyskanie lepszej widoczności wnętrza komory.
- Usuń mechanicznie największe zabrudzenia (zaleca się zastosowanie drewnianej lub plastikowej szpatałki kuchennej). Środki o właściwościach ściernych mogą zmatowić lub uszkodzić powłokę emalii. Należy zachować szczególną ostrożność podczas ich stosowania.

- W przypadku przypalonych zabrudzeń, trudnych do usunięcia – zastosuj szmatkę namoczoną wodą z płynem do mycia naczyń lub octem (połóż ją na zanieczyszczoną powierzchnię na około godzinę).
- Drzwi piekarnika wyposażono w blokadę, która uniemożliwia ich otwarcie w trakcie procesu. Nie otwierać drzwi, aby nie przerwać procesu czyszczenia.

Czyszczenie kamienia powstałego na dnie komory po użyciu funkcji Soft Steam:

- do przetłoczenia w dnie komory nalać ok. 250 ml 6% octu bez dodatku ziół,
- zostawić ocet w temperaturze pokojowej na 30 minut, aby rozpuścił osad z kamienia,
- wyczyścić wgłębienie za pomocą ciepłej wody i miękkiej szmatki.

Uwaga: Zaleca się czyszczenie co 5-10 cykli z użyciem funkcji Soft Steam.

Czyszczenie pyrolityczne

Pyrolityczne samoczyszczenie piekarnika. Piekarnik rozgrzewa się do temperatury ok. 410 °C. Pozostałości grillowania lub pieczenia zostają zamienione w łatwy do usunięcia popiół, który po zakończeniu procesu należy wymieść lub usunąć za pomocą wilgotnej ściereczki.

Przed włączeniem funkcji pyroliza.

Uwaga. Usuń wszystkie akcesoria z wnętrza piekarnika (blachy, drabinki suszarnicze, prowadnice boczne, prowadnice teleskopowe). Akcesoria pozostawione na czas pyrolizy wewnątrz piekarnika zostaną nieodwracalnie uszkodzone.

- Usuń silne zabrudzenia z wnętrza piekarnika.
- Oczyszczyć wilgotną ściereczką zewnętrzne powierzchnie piekarnika.
- Postępuj zgodnie z instrukcjami.

Podczas procesu czyszczenia.

- Nie włączaj płyty kuchennej.
- Nie włączaj oświetlenia piekarnika.

Uwaga. Podczas procesu czyszczenia pyrolitycznego piekarnik może osiągnąć bardzo wysokie temperatury, z tego powodu zewnętrzne powierzchnie piekarnika mogą nagrzać się bardziej niż zazwyczaj, dlatego należy zadbać o to, aby dzieci nie znajdowały się wówczas w pobliżu piekarnika. Ze względu na wyziewy wydzielające się w trakcie czyszczenia kuchnia musi być dobrze wietrzona.

Proces czyszczenia pyrolitycznego.

- Zamknij drzwi piekarnika.
- Postępuj zgodnie ze wskazówkami w rozdziale *Funkcja czyszczenia pyrolityczne*.

Uwaga. Jeśli w piekarniku panuje wysoka temperatura (wyższa niż w normalnym użytkowaniu) drzwi nie odblokują się.

Po wychłodzeniu można otworzyć drzwi i usunąć popiół miękką, wilgotną ściereczką. Zamontuj prowadnice boczne i inne dostępne akcesoria. Piekarnik jest gotowy do użytkowania.

Prowadnice druciane

Piekarnik został wyposażony w łatwo demontowalne prowadnice druciane (drabinki) piekarnika. Aby je wyjąć do mycia pociągnij za zaczep znajdujący się z przodu, następnie odchyl prowadnice i wyjmij z tylnych zaczepów.

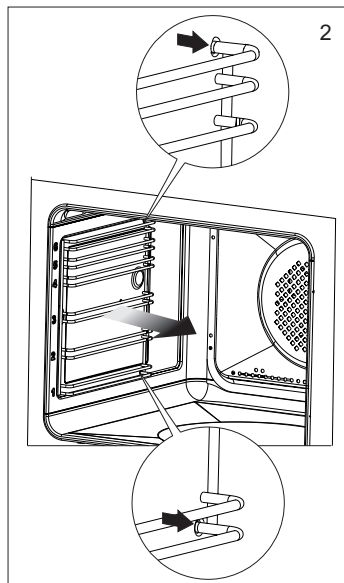
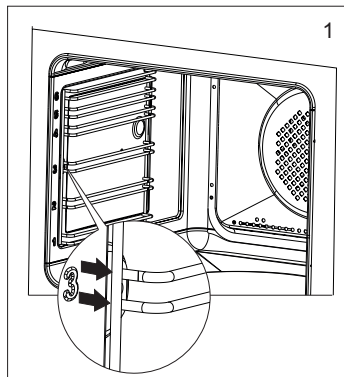

Prowadnice teleskopowe

Prowadnice należy wyjmować i myć wraz z prowadnicami drucianymi. Przed umieszczeniem na nich blach należy je wysunąć (jeśli piekarnik jest nagrany prowadnice należy wysunąć zaczepiając tylną krawędź blach o zderzaki znajdujące się w przedniej części wysuwanych prowadnic) i następnie wsunąć wraz z blachą.

Demontaż

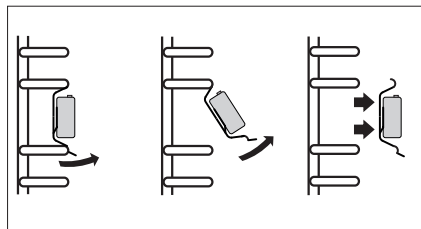

Montaż

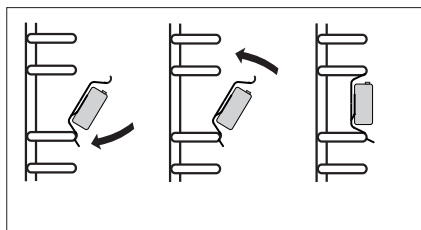

Uwaga: Prowadnic nie należy myć w zmywarkach.

Demontaż drzwi

Dla uzyskania łatwiejszego dostępu do komory piekarnika oraz czyszczenia, możliwe jest wyjęcie drzwi. W tym celu otwórz drzwi, odchyl do góry element zabezpieczający umieszczony w zawiasie (Rys. A). Drzwi lekko domknij, unieś i wyjmij do przodu. W celu zamontowania drzwi w kuchni postępuj w sposób odwrotny. Przy wkładaniu zwróć uwagę aby wycięcie na zawiasie prawidłowo osadzić na występie uchwyty zawiasu. Po włożeniu drzwi do piekarnika bezwzględnie opuść element zabezpieczający i **dokładnie go dociśnij**. Nieprawidłowe ustawienie elementu zabezpieczającego może spowodować uszkodzenie zawiasu przy próbie zamknięcia drzwi.

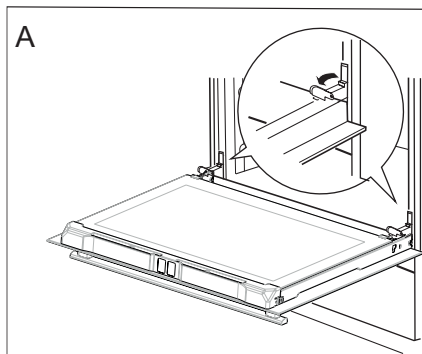

Odchylenie zabezpieczeń zawiasów

Wymywanie szyby wewnętrznej

- Odkręć wkręty znajdujące się w górnej listwie drzwi za pomocą wkrętaka krzyżakowego.
- Wyciągnij listwę górną drzwi. (Rys. B, C).

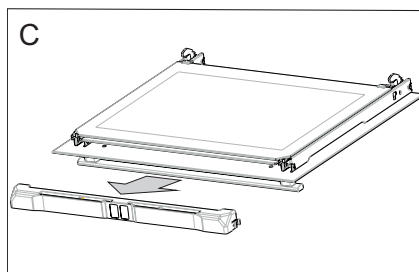
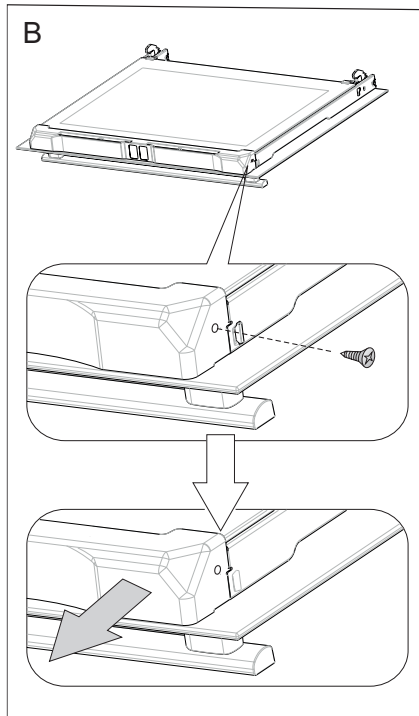

- Wewnętrzne szyby wyciągnij z mocowania (w dolnej części drzwi- Rys. D).

Uwaga: Niebezpieczeństwo uszkodzenia mocowania szyb. Szyby należy wysunąć, nie podnosić do góry.

- Wyjmij szybę środkową (Rys. D).
- Umyj szyby ciepłą wodą i małą ilością środka czyszczącego.
- W celu ponownego zamontowania szyb należy postąpić w odwrotnej kolejności. Gładka część szyby powinna znajdować się u góry, ścięte narożniki na dole.

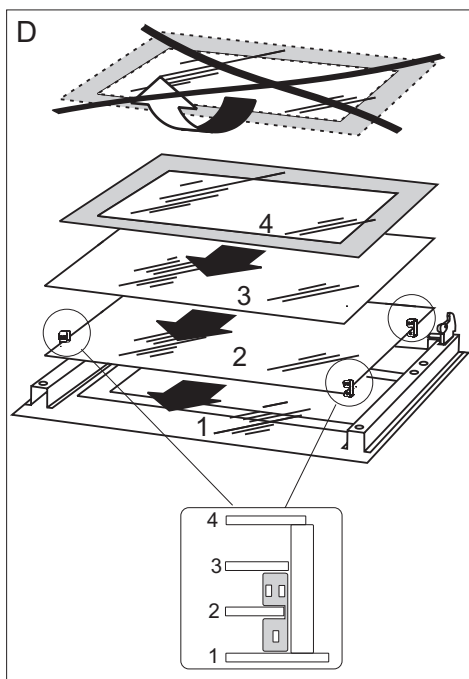

Wymywanie szyb wewnętrznych

Wymiana oświetlenia wewnętrznej komory

Przed wymianą żarówki należy bezwzględnie odłączyć piekarnik od zasilania.

- Wykręć i umyj klosz lampki, pamiętaj o dokładnym wytarciu go do sucha.
- Wyciągnij żarówkę halogenową z gniazda używając do tego szmatki lub papieru.
- W razie potrzeby żarówkę halogenową wymienić na nową o poniższych parametrach:
 1. typ G9.
 2. napięcie 230V.
 3. moc 25W.
- Upewnij się, że nowa żarówka jest dokładnie osadzona w gnieździe ceramicznym.
- Wkręć klosz lampki.

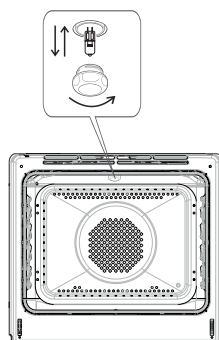

Uwaga: Należy uważać, aby zakładaną żarówkę halogenową nie dotykać bezpośrednio palcami!

ROZWIĄZYWANIE PROBLEMÓW

W każdej sytuacji awaryjnej należy:

- Wyłączyć zespoły robocze piekarnika
- Odłączyć zasilanie elektryczne
- Niektóre drobne usterki użytkownik może usunąć sam kierując się wskazówkami podanymi w tabeli poniżej, zanim zwróci się Państwo do działu obsługi klienta lub serwisu należy sprawdzić kolejne punkty w tabeli.

| Problem | Przyczyna | Postępowanie |
|--|--|--|
| 1. Urządzenie nie działa | przerwa w dopływie prądu | sprawdzić bezpiecznik instalacji domowej, przepalony wymienić |
| 2. Nie działa oświetlenie piekarnika | obluzowana lub uszkodzona żarówka | wymienić przepaloną żarówkę (patrz rozdział Czyszczenie i konserwacja) |
| 3. Wyświetlacz programatora wskazuje godzinę cyklicznie „0.00” | urządzenie było odłączone od sieci lub wystąpił chwilowy zanik napięcia | ustawić aktualny czas (patrz Obsługa programatora) |
| 4. Wentylator przy grzejniku termoobiegu nie działa | Niebezpieczeństwo przegrzania! Natychmiast odłączyć piekarnik od sieci (bezpiecznik). Zwrócić się do najbliższego serwisu. | |
| 5. Błąd E1 na wyświetlaczu | błąd czujnika termosondy | można używać piekarnik bez termosondy |
| 6. Błąd E0 na wyświetlaczu | błąd czujnika komory | odłączyć piekarnik od sieci (bezpiecznik), zwrócić się do najbliższego serwisu |

Jeśli problem nie został rozwiązany należy odłączyć zasilanie elektryczne i zgłosić usterkę do Centrum Serwisowego. Uwaga! Wszelkie naprawy mogą być wykonywane wyłącznie przez wykwalifikowanych techników serwisu.

DANE TECHNICZNE

12263.3ePaTtePrDpsJNkAdUtX
12263.3ePaTtePrDpsJNkAdUtS
12263.3ePaTtePrDpsJNkUtX
12263.3ePaTtePrDpsScJNkUtX
12263.3ePaTtePrDpsScJNkUtS
12263.3ePaTtePrDpsScJNkUtS
12263.3ePaTtePrDpsScJNkUtS
12263.3ePaTtePrDpsScJNkUtS

Typ/model

| | |
|--------------------------------|--------------------|
| Napięcie znamionowe | 220-240V~50/60Hz |
| Moc znamionowa piekarnika | 3600 W |
| Grzejnik dolny | 1100 W |
| Grzejnik górny | 900 W |
| Grzejnik termoobiegu | 2100 W |
| Grzejnik grilla | 1500 W |
| Grzejnik Soft Steam | 300 W |
| Grzejnik katalizatora | 310 W |
| Wymiary piekarnika (W x S x G) | 595 x 595 x 570 mm |

Wyrób spełnia wymagania norm EN 60335-1; EN 60335-2-6 obowiązujących w Unii Europejskiej.

Dane na etykietach energetycznych piekarników elektrycznych podaje się zgodnie z normą EN 60350-1 / IEC 60350-1. Wartości te określa się przy standardowym obciążeniu z czynnymi funkcjami: grzejnika górnego i dolnego i wspomaganie nagrzewania wentylatorem (jeśli funkcje takie są dostępne). Klasa efektywności energetycznej została wyznaczona w zależności od dostępnej funkcji w wyrobie zgodnie z poniższym priorytetem:

Wymuszony obieg powietrza Eco (grzejnik termoobiegu + wentylator)



Wymuszony obieg powietrza Eco (grzejnik dolny + górny + opiekacz + wentylator)



Tryb konwencjonalny Eco (grzejnik dolny + górny)



Podczas wyznaczania zużycie energii należy zdemontować przewodnice teleskopowe (jeśli są na wyposażeniu wyrobu).

Oświadczenie producenta:

Producent deklaruje niniejszym, że wyrób ten spełnia zasadnicze wymagania wymienionych poniżej dyrektyw europejskich:

- dyrektywy niskonapięciowej 2014/35/UE,
- dyrektywy kompatybilności elektromagnetycznej 2014/30/UE,
- dyrektywy ekoprojektowania 2009/125/EC,

i dlatego wyrób został oznakowany **CE** oraz została wystawiona dla niego deklaracja zgodności udostępniana organom nadzorującym rynek.

GWARANCJA, OBSŁUGA POSPRZEDAŻOWA

Gwarancja

Świadczenia gwarancyjne wg karty gwarancyjnej. Producent nie odpowiada za jakiegokolwiek szkody spowodowane nieprawidłowym postępowaniem z wyrobem.

Serwis

Producent sprzętu sugeruje, by wszelkie naprawy i czynności regulacyjne były wykonywane przez Serwis Fabryczny lub Serwis Autoryzowany producenta. Napraw powinna dokonywać jedynie osoba posiadająca stosowne kwalifikacje.

Zgłoszenie naprawy oraz pomoc w razie usterki

Jeżeli urządzenie wymaga naprawy, należy skontaktować się z serwisem. Dane adresowe serwisu jak i kontaktowy numer telefonu znajduje się w karcie gwarancyjnej. Przed kontaktem należy przygotować numer seryjny urządzenia, znajduje się on na tabliczce znamionowej:

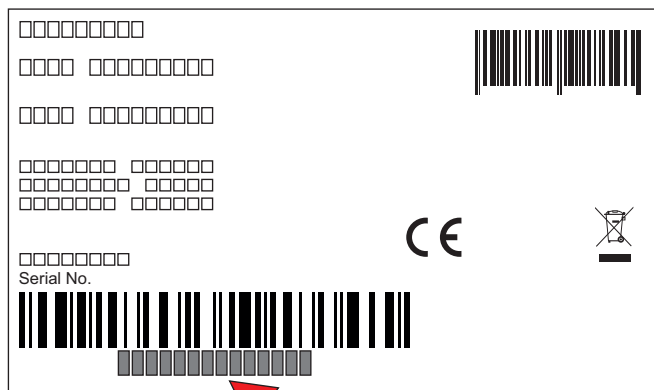

Tabliczka znamionowa znajduje się na jednej ze ścian bocznych urządzenia.

Uwaga: Kopia tabliczki znamionowej lub numeru seryjnego umieszczona jest w karcie gwarancyjnej.

Dla wygody przepis� numer seryjny urządzenia:

| | | | | | | | | | | | | | | | | | | | |
|--|--|--|--|--|--|--|--|--|--|--|--|--|--|--|--|--|--|--|--|
| | | | | | | | | | | | | | | | | | | | |
|--|--|--|--|--|--|--|--|--|--|--|--|--|--|--|--|--|--|--|--|

INSTALACJA

Montaż piekarnika w zabudowie

- Pomieszczenie kuchenne powinno być suche i przewiewne. Powinno również posiadać sprawną wentylację, a ustawienie piekarnika powinno gwarantować swobodny dostęp do wszystkich elementów sterowania, przede wszystkim wtyczka zasilająca powinna być łatwo dostępna.
- Piekarnik jest zbudowany w klasie Y. Meble do zabudowy muszą mieć okładzinę oraz kleje do jej przyklejenia odporne na temperaturę 100°C. Nie spełnienie tego warunku może spowodować zdeformowanie powierzchni lub odklejenie okładziny.
- Przygotować otwór w meblu o wymiarach podanych na rysunkach. W przypadku istnienia w szafce ściany tylnej należy w niej wyciąć otwór pod przyłącze elektryczne.
- Wsuń piekarnik całkowicie w otwór zabezpieczając go przed wysunięciem czterema wkrętami.

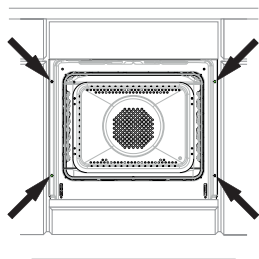

Uwaga: Montaż urządzenia powinien dokonać wykwalifikowany specjalista. Czynności związane z montażem należy przeprowadzać przy odłączonym od zasilania urządzeniu.

Podłączenie piekarnika do zasilania

Przed dokonaniem przyłączenia piekarnika do instalacji elektrycznej, należy zapoznać się z informacjami zawartymi na tabliczce znamionowej.

- Piekarnik przystosowany jest fabrycznie do zasilania prądem przemiennym, jednofazowym (220-240V 1N~50/60 Hz) i wyposażony w przewód przyłączeniowy 3 x 1,5mm² o długości około 1,5 m z wtyczką ze stykiem ochronnym.
- Gniazdo przyłączeniowe instalacji elektrycznej musi być wyposażone w bolec ochronny. Po ustawieniu piekarnika wymaga się, aby gniazdo przyłączeniowe instalacji elektrycznej było dostępne dla użytkownika.
- Przed podłączeniem piekarnika do gniazda sprawdź czy:
- Bezpiecznik oraz instalacja elektryczna wytrzymają obciążenie piekarnika, obwód zasilający gniazdo wtykowe powinien być zabezpieczony bezpiecznikiem min. 16A,
- Instalacja elektryczna wyposażona jest w skuteczny system uzemiający spełniający wymagania aktualnych norm i przepisów,
- Po zainstalowaniu piekarnika powinna być dostępna wtyczka.



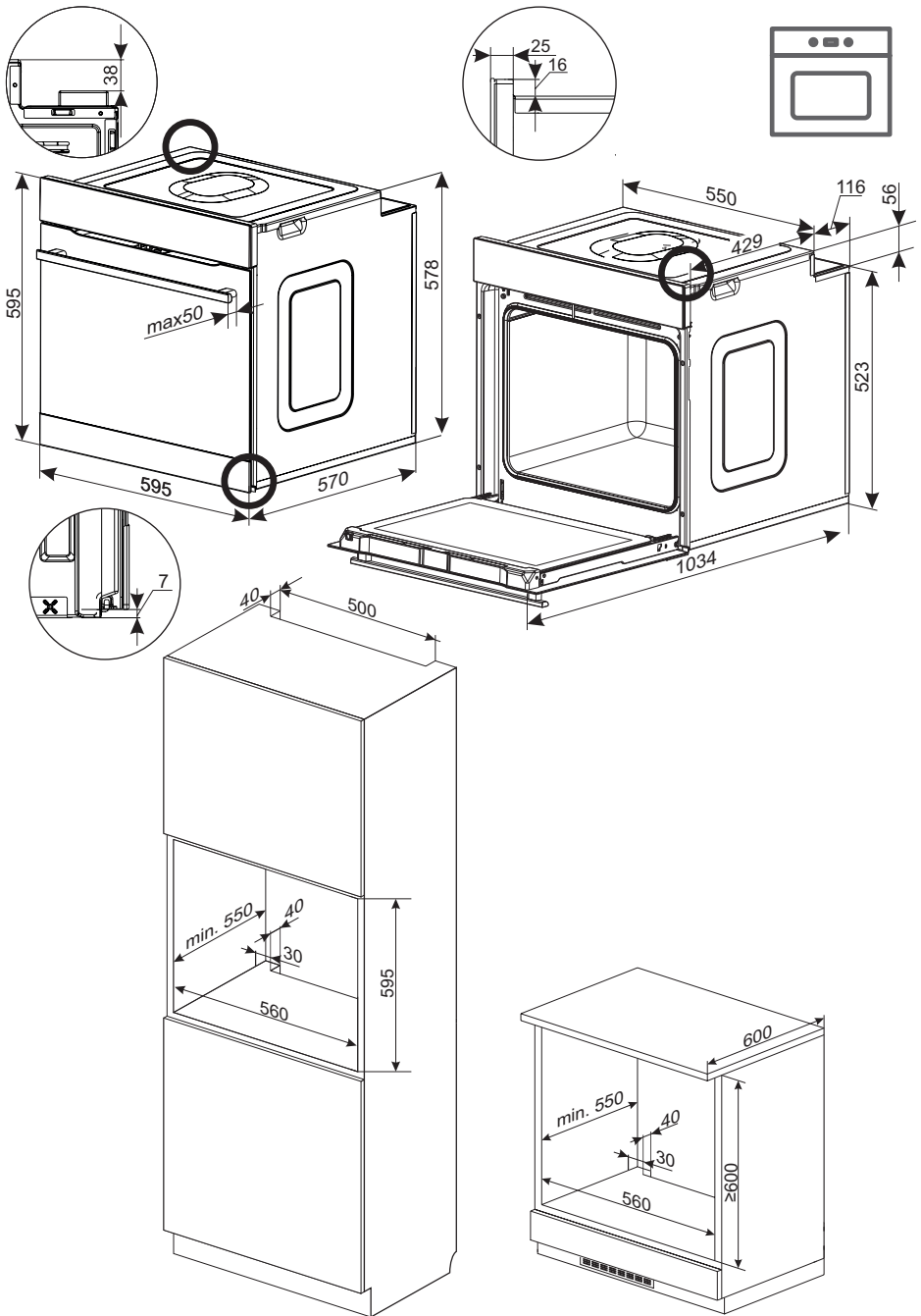









Uwaga: Jeżeli przewód zasilający nieodłączalny ulegnie uszkodzeniu, to powinien on być wymieniony u wytwórcy lub w specjalistycznym zakładzie naprawczym, albo przez wykwalifikowaną osobę w celu uniknięcia zagrożenia.



PORADY PRAKTYCZNE

Tabele z przykładowymi nastawami piekarnika

Pieczenie ciast

| | Rodzaj żywności | Akcesoria | Poziom | Funkcja grzania | Temperatura [°C] | Czas [min] | |
|---|--------------------------|---|---|---|---|-----------------------|-----------------------|
| Ciasta w formach | Biszkopt | Forma okrągła tortowa handlowa czarna kładziona na ruszt | 1-2 |  | 170 - 200 ¹⁾ | 38 - 50 ²⁾ | |
| | Babka drożdżowa/piaskowa | Forma handlowa do babki okrągła lub prostokątna czarna kładziona na ruszt | 1-2 |  | 160 - 170 ¹⁾ | 25 - 40 ²⁾ | |
| | Babka drożdżowa/piaskowa | Forma handlowa do babki okrągła lub prostokątna czarna kładziona na ruszt | 3 |  | 150 - 160 | 25 - 40 | |
| | Biszkopt bez-tłuszczowy | Forma do ciasta powlekane na czarno okrągła lub kwadratowa kładziona na ruszt | 1-2 |  | 170-180 ¹⁾ | 38 - 45 ²⁾ | |
| | Szarlotka | Forma do ciasta czarna okrągła lub kwadratowa kładziona na ruszt | 1-2 |  | 190-200 ¹⁾ | 50 - 65 ²⁾ | |
| Ciasto na blasze | Małe ciasta mufiny | Forma papierowe około Ø 48mm handlowe kładziona na blachę do pieczywa | 3 |  | 155-160 ¹⁾ | 37 - 45 ²⁾ | |
| | | Forma papierowe około Ø 48mm handlowe kładziona na blachę do pieczywa | 3 |  | 150-160 ¹⁾ | 34 - 38 ²⁾ | |
| | Kruszące ciasto | Forma papierowe około Ø 48mm handlowe kładziona na blachę do pieczywa | 3 |  | 150-160 ¹⁾ | 34 - 38 ²⁾ | |
| | | Forma papierowe około Ø 48mm | 2-Błacha do pieczywa lub pieczeni 4-Błacha do pieczywa | 2 + 4 |  | 150-160 ¹⁾ | 34 - 40 ²⁾ |
| | | 2-Błacha do pieczywa lub pieczeni 4-Błacha do pieczywa | | | | | |
| | Kruszące ciasto | Blacha do pieczywa | 2 |  | 150-160 ¹⁾ | 30 - 40 ²⁾ | |
| | | Blacha do pieczywa | 2 |  | 150-170 ¹⁾ | 25 - 35 ²⁾ | |
| Blacha do pieczywa | | 2 |  | 150-170 ¹⁾ | 25 - 35 ²⁾ | | |
| 2-Błacha do pieczywa lub pieczeni 4-Błacha do pieczywa | | 2 + 4 |  | 160-175 ¹⁾ | 25 - 35 ²⁾ | | |

¹⁾ Rozgrzej pusty piekarnik przez 5 minut, nie używaj funkcji szybkiego rozgrzewu.

²⁾ Czasy obowiązują, jeżeli nie podano inaczej, dla nierozgrzanej komory urządzenia.















Ważne!

Parametry podane w tabeli są orientacyjne i można je korygować w zależności od własnych doświadczeń i upodobań kulinarnych.

- Staraj się używać blach dostarczonych wraz z Twoim urządzeniem.
- Jeżeli korzystasz z własnych blach i form do wypieków, umieszczaj je na drabince suszarniczej. Zalecamy korzystanie z czarnych blach, najlepiej przewodzą ciepło i skracają czas wypieku.
- Nie zalecamy stosowania blach i form o jasnej i błyszczącej powierzchni może skutkować niedopiekaniem się spodu ciasta (w przypadku korzystania z funkcji grzałka dolna + grzałka górna).
- Przy korzystaniu z funkcji termoobiegu nie jest konieczne rozgrzanie piekarnika. Przy pozostałych funkcjach należy rozgrzać komorę do zadanej temperatury przed umieszczeniem potrawy wewnątrz (lampka kontrolna powinna zgasnąć).
- Przed wyjęciem ciasta z piekarnika sprawdź jakość wypieku przy pomocy drewnianego patyczka (przy prawidłowym wypieku po nakłuciu ciasta, powinien on być suchy i czysty).
- Po wypieku pozostaw ciasto w rozgrzanej komorze piekarnika przez około 5 minut.
- Temperatura wypieku przy zastosowanej funkcji termoobiegu z reguły jest niższa o 20-30°C, niż w przypadku używania funkcji konwencjonalnej (grzałka górna + grzałka dolna).
- Parametry dotyczące ustawień dla wypieków z tabeli są orientacyjne i można je swobodnie korygować według własnych upodobań kulinarnych czy doświadczenia.

Jeżeli informacje podawane w książkach kucharskich znacznie odbiegają od wartości zamieszczonych w instrukcji obsługi, prosimy o kierowanie się zapisami w tejże instrukcji.

Pieczenie mięs oraz warzyw

| Rodzaj żywności | Akcesoria | Poziom | Funkcja grzania | Temperatura [°C] | Czas [min] |
|-----------------|--|--|---|------------------|------------|
| Wołowina | Ruszt + Blacha do pieczenia(do zbierania ściekających kropli) | 2 – ruszt / 1 – blacha do pieczenia |  | 225 - 250 | 120 – 150 |
| Wołowina | Ruszt + Blacha do pieczenia(do zbierania ściekających kropli) | 2 – ruszt / 1 – blacha do pieczenia |  | 160 - 180 | 120 – 160 |
| Wołowina | Ruszt + Blacha do pieczenia(do zbierania ściekających kropli) | 2 – ruszt / 1 – blacha do pieczenia |  | 180 - 190 | 100 – 150 |
| Wieprzowina | Ruszt + Blacha do pieczenia(do zbierania ściekających kropli) | 2 – ruszt / 1 – blacha do pieczenia |  | 160 - 230 | 90 – 150 |
| Wieprzowina | Ruszt + Blacha do pieczenia(do zbierania ściekających kropli) | 2 – ruszt / 1 – blacha do pieczenia |  | 160 - 190 | 90 – 150 |
| Wieprzowina | Ruszt + Blacha do pieczenia(do zbierania ściekających kropli) | 2 – ruszt / 1 – blacha do pieczenia |  | 180 - 190 | 100 – 150 |
| Kurczak | Ruszt + Blacha do pieczenia(do zbierania ściekających kropli) | 2 – 3 ruszt / 1 – blacha do pieczenia |  | 180 -190 | 70 - 90 |
| Kurczak | Ruszt + Blacha do pieczenia(do zbierania ściekających kropli) | 2 – ruszt / 1 – blacha do pieczenia |  | 160 - 180 | 45 – 60 |
| Kurczak | Ruszt + Blacha do pieczenia(do zbierania ściekających kropli) | 2 – 3 ruszt / 1 – blacha do pieczenia |  | 175 - 190 | 60 – 70 |
| Ryba | Ruszt + Blacha do pieczenia(do zbierania ściekających kropli) | 2 – 3 ruszt / 1 – blacha do pieczenia |  | 190 | 60 – 70 |
| Ryba | Ruszt + naczynie z pokrywą | 2 – ruszt naczynie na ruszcie |  | 210 - 220 | 45 – 60 |
| Ryba | Ruszt + Blacha do pieczenia(do zbierania ściekających kropli) | 2 – 3 ruszt / 1 – blacha do pieczenia |  | 160 - 180 | 45 – 60 |
| Warzywa | Blacha do pieczenia | 2 |  | 190 - 210 | 40 – 50 |
| Warzywa | Blacha do pieczenia | 3 |  | 170 - 190 | 40 – 50 |

Czasy obowiązują, jeżeli nie podano inaczej dla nierozgrzanej komory.

Ważne!

Parametry podane w tabeli są orientacyjne i można je korygować w zależności od własnych doświadczeń i upodobań kulinarnych.

- W piekarniku należy przygotowywać porcje mięsa powyżej 1 kg, mniejsze porcje zaleca się przyrządzać na płycie grzejnej.
- Do pieczenia zaleca się stosować naczynia żaroodporne, również uchwyty tych naczyń muszą być odporne na działanie wysokiej temperatury.
- Przy pieczeniu na drabince suszarniczej lub ruszcie zaleca się na niższym poziomie umieścić blachę do pieczenia. Tłuszcz z potrawy nie będzie kapał bezpośrednio do komory, tylko do blachy.
- Aby pieczeń była bardziej soczysta, do wsuniętej blachy na krople tłuszczu dodaj niewielką ilość wody. W takim wypadku potrawa nie ulegnie wysuszeniu.

Przynajmniej raz w połowie czasu pieczenia zaleca się odwrócić mięso na

drugą stronę, w trakcie pieczenia należy także okresowo podlewać mięso powstającym sosem lub gorącą wodą, która wcześniej została osolona. Mięsa nie należy polewać zimną wodą.

Pizza

| Rodzaj żywności Pizza | Akcesoria | Poziom | Funkcja grzania | Temperatura [°C] | Czas [min] |
|--------------------------|--------------------|--------|-----------------|-------------------------|------------|
| Świeża | Blacha do pieczywa | 2-3 | | 200 – 230 ¹⁾ | 15 – 25 |
| Świeża cienki spód | Blacha do pieczywa | 2-3 | | 200 – 230 ¹⁾ | 15 – 20 |
| Mrożona cienki spód | Ruszt | 2-3 | | 2) | 2) |
| Mrożona gruby spód | Ruszt | 2-3 | | 2) | 2) |

¹⁾ Rozgrzej pusty piekarnik

²⁾ Stosować się do informacji na opakowaniu

Ważne!

Parametry podane w tabeli są orientacyjne i można je korygować w zależności od własnych doświadczeń i upodobań kulinarnych.

Grillowanie

| Rodzaj żywności | Akcesoria | Poziom | Funkcja grzania | Temperatura [°C] | Czas [min] |
|--------------------------|--|---------------------------------------|-----------------|-------------------|------------|
| Tosty z białego pieczywa | Ruszt | 4 | | 220 ¹⁾ | 3 – 7 |
| Tosty z białego pieczywa | Ruszt | 4 | | 220 ¹⁾ | 3 – 7 |
| Kurczak | Ruszt + Blacha do pieczenia (do zbierania ściekających kropli) | 2 – 3 ruszt / 1 – blacha do pieczenia | | 180 - 190 | 70 - 90 |
| Ryba | Ruszt + Blacha do pieczenia (do zbierania ściekających kropli) | 2 – 3 ruszt / 1 – blacha do pieczenia | | 190 | 60 – 70 |
| Warzywa | Blacha do pieczenia | 3 | | 170 - 190 | 40 - 50 |

¹⁾ Rozgrzej pusty piekarnik włączając na 8 minut, nie używaj funkcji szybkiego rozgrzewu







Ważne!

Parametry podane w tabeli są orientacyjne i można je korygować w zależności od własnych doświadczeń i upodobań kulinarnych.

Funkcja grzania ECO

- przy użyciu funkcji ECO uruchamia się zoptymalizowany sposób grzania mający na celu oszczędzanie energii podczas przygotowywania potraw,
- czasu pieczenia nie można skrócić przez ustawienie wyższych temperatur, nie zaleca się również wstępnego rozgrzewania piekarnika przed pieczeniem,
- nie należy zmieniać ustawień temperatury w trakcie pieczenia oraz otwierać drzwi podczas pieczenia.











Zalecane parametry przy użyciu funkcji ECO

| Rodzaj żywności | Funkcja piekarnika | Temperatura [°C] | Poziom | Czas [min] |
|------------------------------|---|------------------|--------|------------|
| Biszkopt |  ECO | 180 - 200 | 2-3 | 50 - 70 |
| Babka drożdżowa/ piaskowa |  ECO | 180 - 200 | 2 | 50 - 70 |
| Ryba |  ECO | 190 - 210 | 2 | 45 - 60 |
| Wołowina |  ECO | 200 - 220 | 3 | 90 - 120 |
| Wieprzowina |  ECO | 200 - 220 | 2 | 90 - 160 |
| Kurczak |  ECO | 180 - 200 | 2 | 80 - 100 |

Tabele z potrawami testowymi

Tabele z potrawami testowymi zgodnie z normą EN 60350-1



Pieczenie ciast

| Rodzaj żywności | Akcesoria | Poziom | Funkcja grzania | Temperatura [°C] | Czas [min] |
|------------------------|--|---|---|-----------------------|---------------------|
| Małe ciasta | Blacha do pieczywa | 4 |  | 160 ¹⁾ | 28-32 ²⁾ |
| | Blacha do pieczywa | 3 |  | 155 ¹⁾ | 23-26 ²⁾ |
| | Blacha do pieczywa | 3 |  | 150 ¹⁾ | 26-30 ²⁾ |
| | Blacha do pieczywa | 2 + 4 2 - blacha do pieczywa lub pieczeni |  | 150 ¹⁾ | 27-30 ²⁾ |
| | Blacha do pieczeni | 4 - blacha do pieczywa | | | |
| Krucze ciasto (paski) | Blacha do pieczywa | 3 |  | 150-160 ¹⁾ | 30-40 ²⁾ |
| | Blacha do pieczywa | 3 |  | 150-170 ¹⁾ | 25-35 ²⁾ |
| | Blacha do pieczywa | 3 |  | 150-170 ¹⁾ | 25-35 ²⁾ |
| | Blacha do pieczywa | 2 + 4 2 - blacha do pieczywa lub pieczeni |  | 160-175 ¹⁾ | 25-35 ²⁾ |
| | Blacha do pieczeni | 4 - blacha do pieczywa | | | |
| Biszkopt beztłuszczowy | Ruszt + forma do ciasta powlekana na czarno Ø26cm | 2 |  | 170-180 ¹⁾ | 38-46 ²⁾ |
| Szarlotka | Ruszt + dwie formy do ciasta powlekane na czarno Ø20cm | 2 formy na ruszcie umieszczono po przekątnej prawy tył, lewy przód |  | 180-200 ¹⁾ | 50-65 ²⁾ |

¹⁾ Rozgrzej pusty piekarnik przez 5 minut, nie używaj funkcji szybkiego rozgrzewu.

²⁾ Czasy obowiązują, jeżeli nie podano inaczej, dla nierozgrzanej komory.

Grillowanie

| Rodzaj żywności | Akcesoria | Poziom | Funkcja grzania | Temperatura [°C] | Czas [min] |
|--------------------------|---|--------------------------------------|---|-------------------|----------------------------------|
| Tosty z białego pieczywa | Ruszt | 4 |  | 220 ¹⁾ | 3 – 7 |
| Burgery wołowe | Ruszt + Blacha do pieczenia (do zbierania ściekających kropli) | 4 – ruszt 3 – blacha do pieczenia |  | 220 ¹⁾ | 1 strona 13-18 2 strona 10-15 |

¹⁾ Rozgrzej pusty piekarnik włączając na 8 minut, nie używaj funkcji szybkiego rozgrzewu.

Pieczenie

| Rodzaj żywności | Akcesoria | Poziom | Funkcja grzania | Temperatura [°C] | Czas [min] |
|-----------------|---|--------------------------------------|---|------------------|------------|
| Cały kurczak | Ruszt + Blacha do pieczenia (do zbierania ściekających kropli) | 2 – ruszt 1 – blacha do pieczenia |  | 180-190 | 70-90 |

Amica S.A.
ul . Mickiewicza 52 / 64-510 Wronki
tel. 67 25 46 100 / fax 67 25 40 320
www.amica.pl