

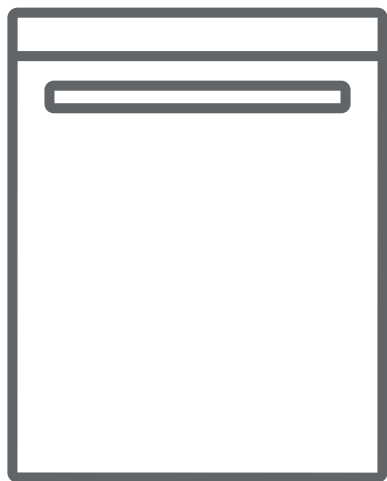

NO Oppvaskmaskin / Bruksanvisning







DSI 6400-60/1

Takk for at du valgte dette produktet.

Denne brukerhåndboken inneholder viktig informasjon om sikkerhet og instruksjoner for å hjelpe deg med bruk og vedlikehold av maskinen.

Ta deg tid til å lese denne brukerhåndboken før du bruker maskinen, og ta vare på den for fremtidig referanse.

Ikone	Type	Betydning
	ADVARSEL	Fare for alvorlig personskade eller dødsfall
	FARE FOR ELEKTRISK STØT	Fare for farlig spenning
	BRANN	Advarsel; risiko for fare / brennbare materialer
	FORSIKTIG	Fare for personskade eller materielle skader
	VIKTIG / MERK	Riktig bruk av systemet

INNHOOLD

1. SIKKERHETSINSTRUKSJONER.....	1
1.1. Generelle sikkerhetsadvarsler	1
1.2. Installeringsadvarsler.....	2
1.3. Under bruk.....	3
2.INSTALLERING	6
2.1. Posisjonering av maskin	6
2.2. Vanntilkobling	6
2.3. Inntaksslange	6
2.4. Avløpslange	7
2.5. Elektrisk tilkobling	7
2.6. Montering af maskinen under bordet.....	7
3.TEKNISKE SPESIFIKASJONER.....	8
3.1. Utseende generelt	8
3.2. Tekniske Spesifikasjoner	8
4.Å GJØRE MASKINEN KLAR TIL BRUK	9
4.1. Klargjør oppvaskmaskinen til første bruk	9
4.2. Bruk av salt	9
4.3. Fyll saltet	9
4.4. Teststrimmel.....	10
4.5. Tabell over vannhardhet	10
4.6. System for vannmykning	10
4.7. Innstilling	11
4.8. Bruk av vaskemiddel	11
4.9. Fylle på vaskemiddel.....	11
4.10. Bruke kombinerte vaskemidler	12
4.11. Bruk av glansemiddel	12
4.12. Påfylling og innstilling av glansemiddel	12
5.Å SETTE OPPVASK I OPPVASKMASKINEN	13
5.1. Anbefalinger.....	13
5.2. Alternativ fylling av kurver.....	16
6.PROGRAMTABELL.....	18
7.KONTROLLPANELET	20
7.1. Endre et program.....	20
7.2. Avbryte et program	21
7.3. Avbryte et program	21

INNHOOLD

8.RENGJØRING OG VEDLIKEHOLD	23
8.1. Rengjøring av maskinen og filtrene	23
8.2. Sprøytearmene	23
8.3. Tømmepumpe	24
9.FEILSØKING.....	25

1. SIKKERHETSINSTRUKSJONER

1.1. Generelle sikkerhetsadvarsler

- Les disse instruksjonene nøye før du bruker maskinen, og ta vare på dem for fremtidig referanse.

 Sjekk innpakningen til maskinen din før installering og ytre flater på maskinen når innpakningen har blitt fjernet. Ikke bruk maskinen om den har synlige skader eller om innpakningen har blitt åpnet.

- Innpakningsmateriale beskytter maskinen din fra skader som kan oppstå under transport. Innpakningsmaterialene er miljøvennlige og kan resirkuleres. Bruk av resirkulert materiale reduserer forbruk av råmateriale og minsker avfallsproduksjon.











 Denne maskinen kan brukes av barn fra 8 år og oppover, samt av personer med reduserte fysiske, sensoriske eller mentale evner, eller manglende personlig erfaring og kunnskap, dersom de er under tilsyn eller de fått instruksjoner i hvordan å bruke maskinen på en sikker måte, og forstår farene involvert. Barn må ikke få lov til å leke med maskinen.

 Fjern innpakningen og hold utilgjengelig for barn.

 Hold vaskemidler og glansmiddel utilgjengelig for barn.

 Det kan være rester av vaskemidler i maskinen etter vask. Hold barn unna maskinen når den er åpen.

1.2. Installeringsadvarsler

- Velg et egnet og sikkert sted for å installere maskinen din.
- Kun originale reservedeler skal brukes til maskinen.
 Koble fra maskinen før installering.
-  Maskinen din må bare installeres av en autorisert servicearbeider. Installering av andre enn autoriserte arbeidere kan føre til at garantien din ugyldiggjøres.
-  Kontroller at det elektriske sikringsanlegget ditt er koblet i samsvar med sikkerhetsregelverket.
-  Alle elektriske tilkoblinger må samsvare med verdiene på platen.
-  Pass på at maskinen ikke blir stående oppå strømledningen.
-  Bruk aldri skjøteledning eller grenuttak.
-  Støpselet skal være tilgjengelig etter at maskinen er installert.
- Kjør en tom maskin første gang etter installering.
 Maskinen skal ikke være koblet til strøm under plasseringsprosessen.
-  Bruk alltid det vedlagte støpselet som følger med maskinen.
-  Om den elektriske kableen er skadet, skal den bare erstattes av en kvalifisert elektriker.
- Koble slangen direkte til vannkranen. Trykket fra kranen bør være minst 0,003 MPa og maks 1 MPa. Om trykket overskrider 1 MPa må det installeres trykkavlastningsventil mellom tilkoblingen.

1.3. Under bruk

- Denne maskinen er kun for husholdningsbruk, ikke bruk den til andre formål. Kommersiell bruk vil gjøre garantien ugyldig.

 Ikke stå, sitt, eller plasser laster på oppvaskmaskinens åpne dør.

 Bruk bare vaskemiddel og glansmiddel produsert spesielt for oppvaskmaskiner. Firmaet vårt er ikke ansvarlige for skade som oppstår på grunn av feilbruk.

 Ikke drikk vannet fra maskinen.

 På grunn eksplosjonsfare, plasser ikke noen kjemiske oppløsningsmidler i maskinens vaskeseksjon.



- Kontroller at plastelementer tåler varme før du vasker dem i maskinen.

 Plasser kun enheter i maskinen som er egnet for oppvaskmaskin, og pass på at du ikke overfyller kurvene.

 Åpne ikke døren mens maskinen er i bruk, det kan søles varmt vann ut. Sikkerhetsanordninger sørger for at maskinen stopper når døren åpnes.



 Maskinens dør bør ikke bli stående åpen. Det kan føre til uhell.

 Sett kniver og andre spisse gjenstander i bestikkurven, med den skarpe enden pekende nedover.

  For modeller med automatisk døråpningssystem, når alternativet EnergySave er aktivt, vil døren åpnes ved programmets slutt. For å motvirke skade på vaskemaskinen din, forsøk ikke å lukke døren før et minutt etter den har åpnet. For effektiv tørking,

la døren stå åpen i 30 minutter etter at programmet er ferdig. Stå ikke foran døren etter du har hørt lydsignalet for automatisk døråpning.



 Ved feil skal reparasjoner bare utføres av et autorisert serviceselskap, ellers blir garantien ugyldig.

  Før reparasjon skal maskinen kobles fra strømnettet. Ikke dra i kabelen for å koble fra maskinen. Skru av vannkranen.

 Bruk ved lav spenning vil føre til en reduksjon av ytelsesnivåer.

 For sikkerhet, koble fra støpselet når et program er ferdig.

 For å unngå elektrisk sjokk, koble ikke fra maskinen med våte hender.

  Dra i støpselet for å koble maskinen fra nettstrøm, dra aldri i kabelen.

GJENVINNING

- Noen av maskinens komponenter og innpakning består av resirkulerbare materialer.
- Plast er merket med internasjonale forkortelser: (>PE< , >PP<, osv.)
- Kartongdelene består av resirkulert papir. De kan plasseres i containere for resirkulering av papir.
- Materialer som ikke kan avhendes i husholdningsavfall må kasseres på gjenvinningsstasjon.
- Kontakt en relevant gjenvinningsstasjon for å få informasjon om avhending av forskjellige materialer.

INNPAKNING OG MILJØET

- Innpakningsmateriale beskytter maskinen din fra skader som kan oppstå under transport. Innpakningsmaterialene er miljøvennlige og kan resirkuleres. Bruk av resirkulert materiale reduserer forbruk av råmateriale og minsker derfor avfallsproduksjon.

CE Samsvarserklæring

Vi erklærer herved at produktene våre samsvarer med gjeldende EU-direktiver, bestemmelser og forskrifter, og kravene oppgitt i de nevnte forskriftene.

Avhending av din gamle oppvaskmaskin



Symbolet på produktet eller innpakningen tilsier at dette produktet ikke skal behandles som husholdningsavfall. Det skal isteden levers til gjeldende innsamlingssted for gjenvinning av elektrisk og elektronisk utstyr. Ved å sikre at produktet avhendes korrekt, vil du hjelpe med å unngå potensielle negative konsekvenser for miljø og helse som ellers kan oppstå ved upassende avfallshåndtering av dette produktet. For mer detaljert informasjon om resirkulering av dette produktet, kontakt din lokale myndighet, din avfallstjeneste eller butikken hvor produktet ble kjøpt.

2. INSTALLERING

2.1. Posisjonering a v maskin

Når du posisjonerer maskinen, plasser den på et område hvor oppvask lett kan lastes inn og ut. Sett ikke maskinen i et område hvor omgivelsestemperaturen faller under 0 °C.

Les alle advarsler på innpakningen før du fjerner innpakningen og posisjonerer maskinen.

Plasser maskinen nær en vannkran og et avløp. Ta i betraktning at tilkoblingene ikke vil endres når maskinen er posisjonert.

Ikke hold maskinen ved døren eller panelet.

La det være tilstrekkelig plass rundt maskinen for å tillatte bevegelse under rengjøring.

 Pass på at inntaksslange og avløpsslange ikke klemmes eller fanges og at maskinen ikke står på den elektriske kabelen når du posisjonerer.

Juster føttene så maskinen er i vater. Maskinen bør plasseres på flatt underlag, ellers blir den ustabil og døren til maskinen vil ikke lukkes ordentlig.

2.2. vanntilkobling

Vi anbefaler å bruke et filter i vanninntaket for å forhindre skade på maskinen din fra kontaminering (sand, rust, osv.) fra innlagt vann. Dette vil også hjelpe til å forhindre gult belegget og dannelse av avleiringer etter vask.

OBS! Trykket tekst på vanninntaksslangen!

Hvis modeller er merket med 25 °, kan vanntemperaturen være maks. 25 °C (kaldt vann).

For alle andre modeller:

Kaldt vann foretrekkes; varmt vann maks. 60 °C.

2.3. inntaksslange





 **ADVARSEL:** Bruk den nye inntaksslangen som leveres med maskinen din, bruk ikke slangen til en gammel maskin.

 **ADVARSEL:** Kjør vann gjennom den nye slangen før du kobler den til.

 **ADVARSEL:** Koble slangen direkte til vannkranen. Trykket fra kranen bør være minst 0,003 MPa og maks 1 MPa. Om trykket overskrider 1 MPa må det installeres trykkavlastningsventil mellom tilkoblingen.

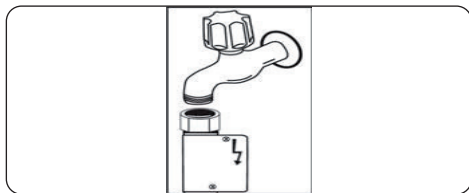
 **ADVARSEL:** Etter tilkobling, skru kranen på fullt og sjekk for vannlekkasjer. Skru alltid av vannkranen etter et vaskeprogram er ferdig.



 En Aquastop vannsikring er tilgjengelig med noen modeller. Ikke skad den eller la den bli bøyd eller vridd.

2.4. avløpsslange

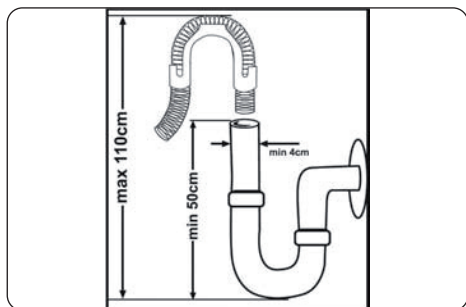



Koble avløpsslangen direkte til dreneringshullet eller til avløpsmuffen. Denne tilkoblingen bør være minst 50 cm og maks 110 cm fra gulvet hvor oppvaskmaskinen er plassert.

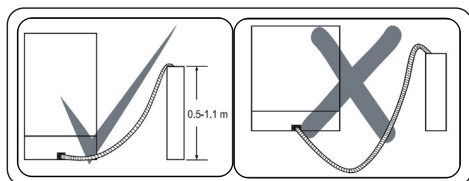

 **VIKTIG:** Enheter vil ikke vaskes ordentlig om det brukes en avløpsslange som er lengre enn 4 m.





2.5. elektrisk tilkobling



 **ADVARSEL:** Din maskin er tilpasset 220-240 V. Dersom nett-spenningen på stedet er 110 V, må du koble en transformator på 110/220 V og 3000 W i mellom strømuttaket og støpselet.

  Koble produktet til en jordet stikkontakt beskyttet av en sikring som er i samsvar med verdiene i tabellen «Tekniske spesifikasjoner».

  Jordet støpsel til maskinen må kobles til en jordet stikkontakt som gir passende spenning og strøm.

  Dersom det ikke finnes jording installert, må en autorisert elektriker utføre installering av jording. Ved bruk uten jording installert, vil vi ikke ta ansvar for tap av bruk som

kan oppstå.

  Støpslet på dette apparatet kan inneholde en 13 A sikring, avhengig av tiltenkt bruksland (For eksempel, Storbritannia, Saudi-Arabia)

2. TEKNISKE SPESIFIKASJONER

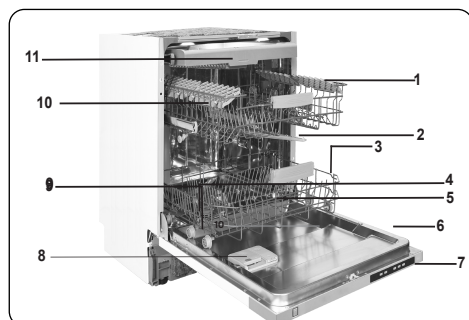

2.1. Utseende generelt

1. Øvre kurv med hyller
2. Øvre spylearm
3. Nedre kurv
4. Nedre spylearm
5. Filtre
6. Plate med teknisk informasjon
7. Styringspanel
8. Dispenser til vaske- og glansmiddel
9. Kurv til bestikk
10. Saltdispenser
11. Sporlås til øvre kurv
12. TurboDrying : Dette systemet gir bedre tørkeresultat for din oppvask.

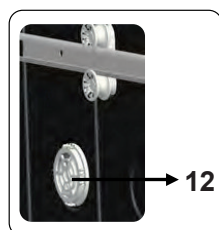

2.2. Tekniske spesifikasjoner

Kapasitet	15kuverter
Dimensjoner (mm)	820-870(mm)
Høyde	870-920(mm)
Bredde	598(mm)
Dybde	550(mm)
Nettovekt	38,400kg
Driftsspenning /frekvens	220-240 V 50 Hz
Totalstrøm (A)	10 (A)
Totaleffekt (W)	1900 (W)
Vanntrykk	Maksimalt: 1 (Mpa) minimum: 0,03 (Mpa)

4. FØR APPARATET TAES I BRUK

4.1. Klargjør oppvaskmaskinen til første bruk

- Sjekk hvorvidt spesifikasjonene vedr. elektrisitet og vannforsyning samsvarer med verdiene som er angitt i monteringsanvisningen for maskinen.
- Ta bort alt av innpakningsmateriale inne i maskinen.
- Sett nivå for vannmykner.
- Fyll glansmiddelkammeret.

4.2 Bruk av salt (HVIS TILGJENGELIG)

For en god vaskefunksjon, trenger oppvaskmaskinen mykt, dvs. mindre kalkholdig vann. Ellers vil hvite kalkrester bli sittende igjen på oppvask og innvendig utstyr. Det vil påvirke din maskins ytelse negativt mht. vask, tørking og skinn. Når vann strømmer gjennom mykner-systemet, fjernes ionene som danner hardheten fra vannet, og vannet oppnår den mykheten som kreves for å oppnå det beste vaskeresultatet. Avhengig av hardhetsnivået i det innstrømmende vannet, oppstår disse ionene som herder vannet raskt inne i mykner-systemet. Mykner-systemet må derfor oppdateres slik at det drives med samme ytelse også under neste vask. Til dette formålet brukes det salt beregnet på oppvaskmaskiner.

Maskinen kan bare brukes sammen med spesialsalt til oppvaskmaskin for å gjøre vannet mykere. Ikke bruk småkornede eller pulveriserte typer salt som lett kan oppløses. Bruk av annen type salt vil kunne skade maskinen din.

4.3. Fyll saltet (HVIS TILGJENGELIG)

For å legge til salt, åpner du lokket til saltkammeret ved å dreie den mot klokken. **(1)** **(2)** Ved første bruk, fyll kammeret med 1 kg salt og vann **(3)** til den er nesten overfylt. Hvis det er tilgjengelig, vil det være lettere å bruke en trakt **(4)** Sett på lokket igjen og lukk det. Etter hver 20-30 sykluser legger du salt inn i maskinen til den fylles opp (ca. 1 kg).

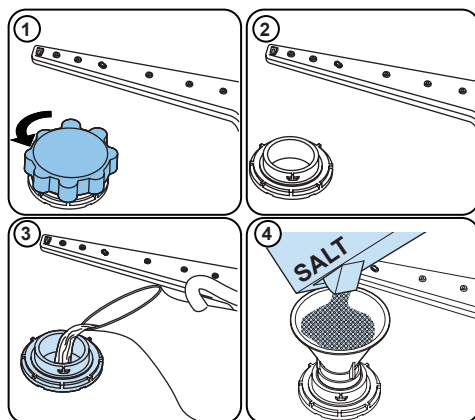



Legg bare vann til saltkammeret ved første bruk.

Bruk mykner-salt som er spesiallaget til bruk i oppvaskmaskiner.

Når du starter oppvaskmaskinen, blir saltkammeret fylt med vann, og så tilfører salt før du starter maskinen.

Hvis saltet har gått over og du ikke starter maskinen umiddelbart, må du kjøre et kort vaskeprogram for å beskytte maskinen mot korrosjon.

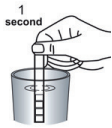
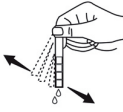
4.4. Teststrimmel

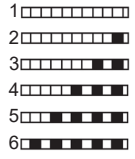
La vannet renne fra kranen (1 min)	Hold strimmelen under vannet (1 sek)	Rist strimmelen.	Vent i ett minutt.	Still inn maskinen på den aktuelle vannhardheten.
				

MERK: Nivået er stillt inn på 3 som standard. Hvis du bruker brønnvann, eller hvis hardheten er over 90 dF, anbefaler vi at du bruker filter og vannforbedringsutstyr.

4.5. Tabell over vannhardhet

Nivå	Tysk dH	Fransk dH	Britisk dH	Indikator
1	0–5	0–9	0–6	Det står «L1» på displayet.
2	6–11	10–20	7–14	Det står «L2» på displayet.
3	12–17	21–30	15–21	Det står «L3» på displayet.
4	18–22	31–40	22–28	Det står «L4» på displayet.
5	23–31	41–55	29–39	Det står «L5» på displayet.
6	32–50	56–90	40–63	Det står «L6» på displayet.

4.6. System for vannmykning

Oppvaskmaskinen er utstyrt med en vannmykner, som reduserer hardheten på kranvannet. For å finne hardheten til kranvannet kan du kontakte det aktuelle vannverket eller bruke en teststrimmel (hvis tilgjengelig).

4.7. Innstilling

Følg trinnene nedenfor for å endre saltnivå:

- Åpne døren til maskinen.
- Slå på maskinen og trykk på Program-knappen så snart maskinen slås på.
- Hold inne Program-knappen til «SL» forsvinner.
- Maskinen viser den siste innstillingen.
- Angi nivået ved å trykke på Program-knappen.
- Slå av maskinen for å lagre innstillingen.

4.8. Bruk av vaskemiddel

Bruk bare oppvaskmidler som er lagd spesielt for oppvaskmaskiner for husholdninger. Oppbevar oppvaskmidler kjølig og tørt og utilgjengelig for barn.

Tilsett den anbefalte mengden oppvaskmiddel for det for valgte programmet for å få best mulig ytelse. Mengden oppvaskmiddel som er nødvendig avhenger av syklus, i hvor stor

grad maskinen er fylt og også hvor skitten oppvasken er.

Ikke fyll mer oppvaskemiddel i vaskemiddelkammeret enn nødvendig; ellers vil du kunne se hvite striper eller blålige lag på glass og servise og det vil kunne forårsake korrosjon på glass. Fortsett bruk av for mye vaskemiddel kan føre til maskinskade.

Å bruke lite vaskemiddel vil kunne føre til dårlig rengjøring, og du vil kunne se hvitaktige streker i hardt vann.

Se instruksjonene til produsenten av vaskemiddelet hvis du vil ha mer informasjon.

4.9. Fylle på vaskemiddel

Skvylåsen for å åpne dispenserens, og hell i vaskemiddelet.

Lukk lokket, og trykk til det låses på plass. Dispenserens bør fylles rett før hvert enkelt program startes. Hvis oppvasken er svært skitten, tilsetter du ekstra vaskemiddel i vaskemiddelkammeret for forvask.

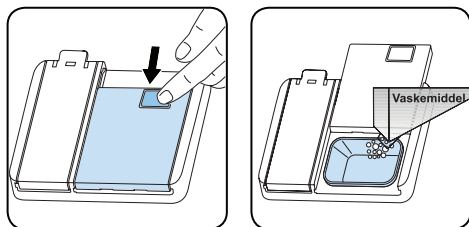

4.10. Bruke kombinerte vaskemidler

Slike produkter skal brukes i samsvar med produsentens instruksjoner.

Ha aldri kombinerte vaskemidler inni maskinen eller i bestikkurven.

Kombinerte vaskemidler inneholder ikke bare vaskemiddel, men også glansmiddel, salterstatningsstoffer og ytterligere komponenter, avhengig av kombinasjonen.

Vi anbefaler at du ikke bruker kombinerte vaskemidler i korte programmer. Bruk vaskemidler i pulverform i slike programmer.

Hvis det oppstår problemer ved bruk av et kombinert vaskemiddel, bør du kontakte produsenten av vaskemiddelet.

Når du slutter å bruke kombinerte vaskemidler, må du forsikre deg om at innstillingene for vannhardhet og glansmiddel er riktige.

4.11. Bruk av glansmiddel

Glansmiddel hjelper til med å tørke oppvasken uten at det dannes striper og flekker. Glansmiddel er nødvendig for å unngå flekker på bestikk og klart glass. Glansmiddel frigjøres automatisk i den varme skyllefasen. Hvis doseringsinnstillingen for glansmiddel er for lavt innstilt, blir hvite flekker igjen på oppvasken og oppvasken tørker ikke og vaskes ren.

Om doseringsinnstillingen for glansmiddel er satt for høyt,

kan du se blålige lag på glass og tallerkener.

4.12. Påfylling og innstilling av glansmiddel

Når du skal fylle på glansmiddel, åpner du lokket til glansmiddelkammeret. Fyll på glansmiddel opp til MAX-nivået, og lukk lokket. Pass på ikke å overfylle glansmiddelkammeret, og tørk opp søl.

Hvis du vil endre glansmiddelevelvået, utfører du trinnene nedenfor før du slår maskinen på:

- Åpne døren til maskinen.
- Slå på maskinen og trykk på Program-knappen så snart maskinen slås på.
- Hold inne Program-knappen til «rA» forsvinner. Innstilling for skyllemediet følger innstilling for vannhardhet.
- Maskinen viser den siste innstillingen.
- Endre nivået ved å trykke på Program-knappen.
- Slå av maskinen for å lagre innstillingen
- Fabrikkinnstillingen er «4»..

Hvis oppvasken ikke tørkes skikkelig eller er skjoldet, øker du nivået. Hvis det dannes blå flekker på oppvasken, reduser du nivået.

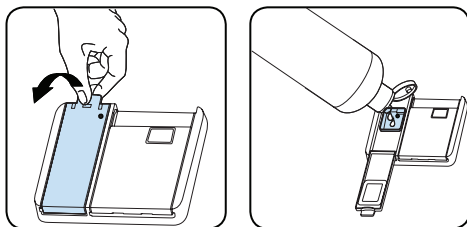

Nivå	Glansmiddeldose	Indikator
1	Det dispenseres ikke skyllemiddel	Det står «r1» på displayet.
2	Det dispenseres 1 dose	Det står «r2» på displayet.
3	Det dispenseres 2 doser	Det står «r3» på displayet.
4	Det dispenseres 3 doser.	Det står «r4» på displayet.
5	Det dispenseres 4 doser.	Det står «r5» på displayet.

5. Å SETTE OPPVASK I OPPMASKMASKINEN

Følg for best resultat disse retningslinjene for fylling.

Å fylle oppvaskmaskinen til bruk i husholdningen opp til den kapasiteten som produsenten angir, vil bidra til å spare energi og vann.

Manuell forhåndsskylling av servise fører til økt vann- og energiforbruk, og anbefales ikke. Du kan plassere kopper, glass, begere og glass med stett, små tallerkener, skåler osv. i øvre kurv. La ikke lange glass lene mot hverandre, ellers vil de ikke holde seg stødige og vil kunne bli påført skader. Når du setter inn begere og glass med stett, så len dem mot kurvkannten eller stativet og ikke mot andre gjenstander.

Sett alle beholdere som kopper, glass og gryter i oppvaskmaskinen med åpningen vendt nedover, ellers vil vann kunne samles opp på gjenstander.

Dersom det er en bestikkurv i maskinen, anbefales det at du bruker bestikkristen for å oppnå best resultat. Plasser alle store (gryter, panner, lokk, tallerkener, boller osv.) og veldig skitne gjenstander i det nedre stativet.

Tallerkener og bestikk skal ikke plasseres over hverandre.

 **ADVARSEL:** Se til at sprøytearmenes rotasjon ikke hindres.

 **ADVARSEL:** Forsikre deg om at du etter at du har satt inn oppvasken ikke har hindret oppvaskmiddeldispenseren i å åpnes.

5.1. Anbefalinger

Fjern eventuelle grove rester på oppvasken før du setter oppvasken i maskinen. Start opp den fulle maskinen.

 Ikke overbelast skuffene eller sett oppvasken i feil kurv.

 **ADVARSEL:** For å unngå eventuelle skader, bør gjenstander med langt håndtak og spisse gjenstander vendes ned eller horisontalt på kurvene.

Høydejusterbart stativ (plogtype)

De høydejusterbare stativene gjør det mulig å plassere glass og kopper på eller under stativene.

Stativene kan justeres til 2 forskjellige høyder. Bestikk og kjøkkenutstyr kan også plassert horisontalt på stativene.

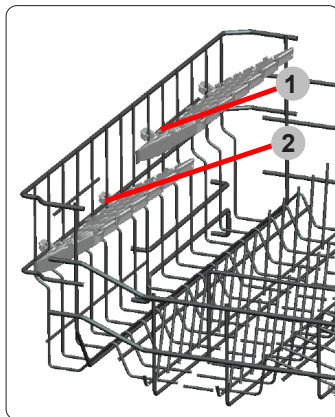

Øvre kurv

Høydejusterbar hylle

Sammenleggbare stativer på nedre kurv i maskinen er utformet for å gjøre det mulig for deg å enklere plassere store gjenstander, slik som for eksempel gryter, panner osv. på en enklere måte. Dersom det er ønskelig, kan hver del legges sammen separat, eller så kan de alle legges sammen og du kan få mer plass. Du kan bruke de sammenleggbare stativene ved å strekke dem opp, eller ved å legge dem ned.

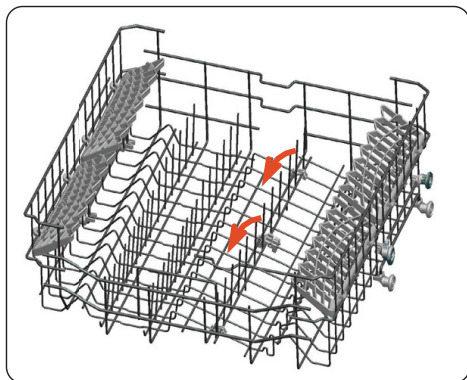

Justere høyden på øverste kurv mens den er full

Mekanismen for justering av høyden på den øverste kurven i maskinen er utformet slik at du kan justere høyden på den øverste kurven opp eller ned, uten at du trenger å ta den ut av maskinen når den er full, og lage større plass i øvre eller nedre del av maskinen etter behov. Under fabrikkinnstilling settes kurven til øvre posisjon. Hvis du vil heve kurven, holder du den på begge sider og trekker den opp. Hvis du vil senke den, holder du den på begge sider igjen og lar den stå. Ved justering av kurven når den er full, må du sjekke at begge sidene er i samme posisjon (oppe eller nede).

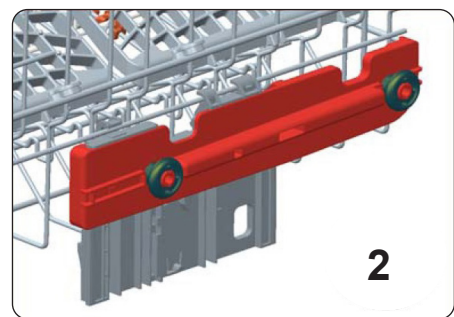
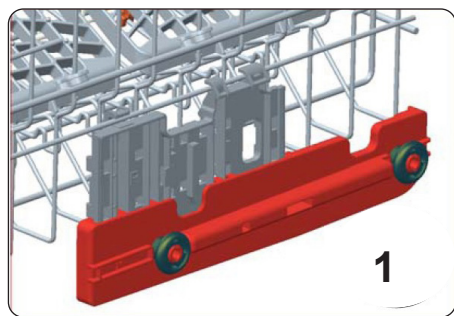
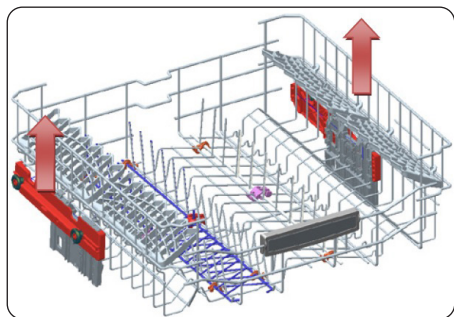

Nedre kuver

Sammenleggbare stativer

Sammenleggbare stativer som består av fire deler på den nederste kurven på maskinen er utformet slik at du kan legge store gjenstander, som f.eks. gryter, panner osv., i dem. Dersom det er ønskelig, kan hver del foldes separat, eller så kan alle deler foldes og større områder frigjøres.

Du kan bruke sammenleggbare stativer ved å løfte dem fremover, eller brette dem.

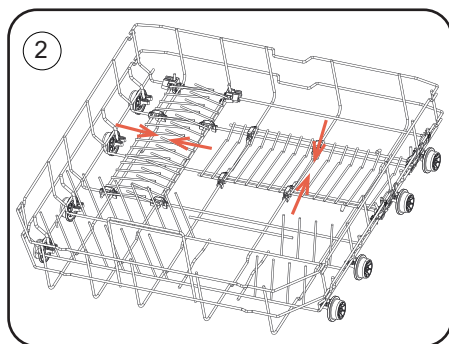
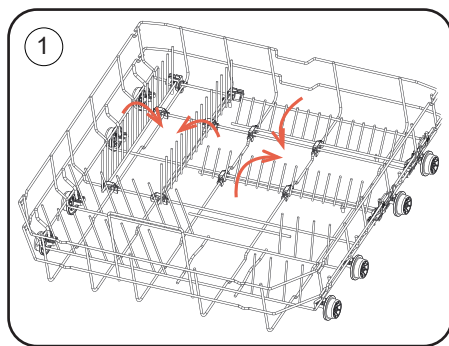

Flaskeholder

Flaskeholderen er designet for enkel vask av lange gjenstander med en bred åpning. Du kan ta flaskeholderen ut av kurven ved å trekke den ut i pilens retning, som vist nedenfor.

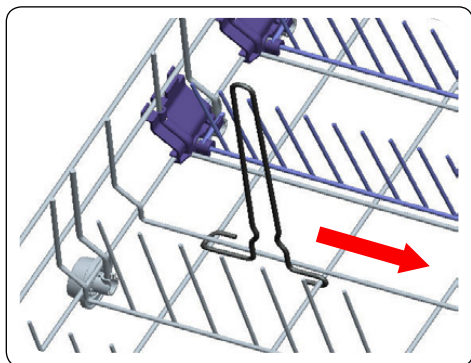

Øvre bestikkurven

Den øvre bestikkurven er designet for plassering av store og små bestikk og kjøkkenutstyr.



ADVARSEL: kniver og andre skarpe gjenstander må plasseres horisontalt i bestikk-kurven.

Multifunksjonsstativ

Multifunksjonsstativet er plassert i den nedre kurven. Den kan brukes til å plassere krus eller vaske kjøkkenutstyr.

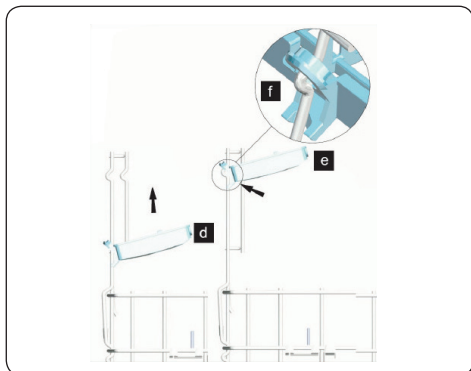
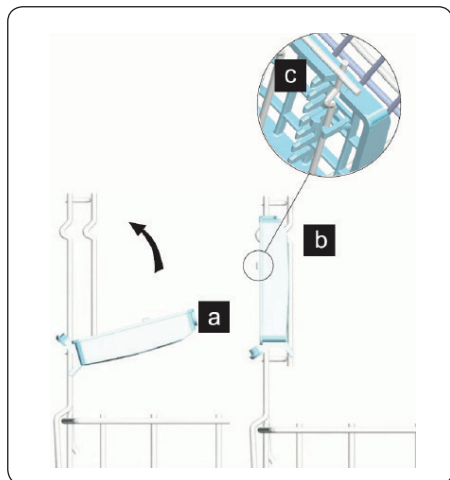
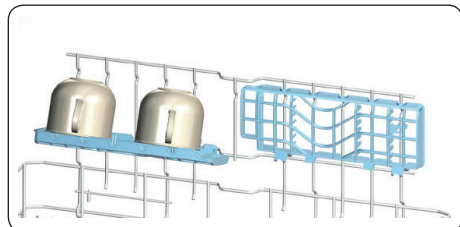
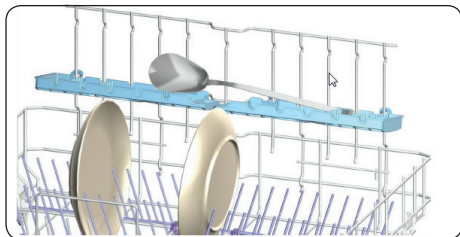

For å lukke stativene, brett dem fra posisjon (a) til posisjon (b). Sørg for at klipsene på stativet passer til tråden (c). Du kan åpne rekkefølge.

Stativene i det multifunksjonelle stativet systemet har to posisjoner: bunnen posisjon (d) og øvre posisjon (e). Sørg for å feste stativene riktig (f). Objekter må ikke være i kontakt med sprayarmen.



5.2. Alternative Masse Basket nedre kurven

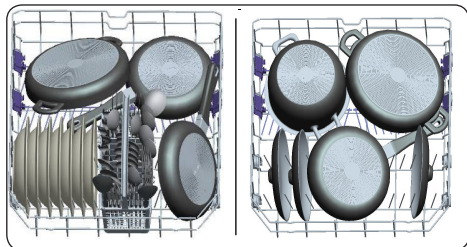

Toppkurv

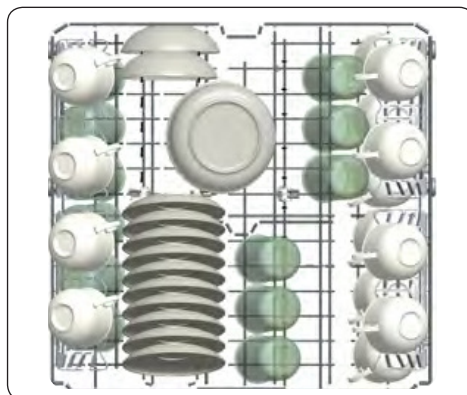

Feil belastning

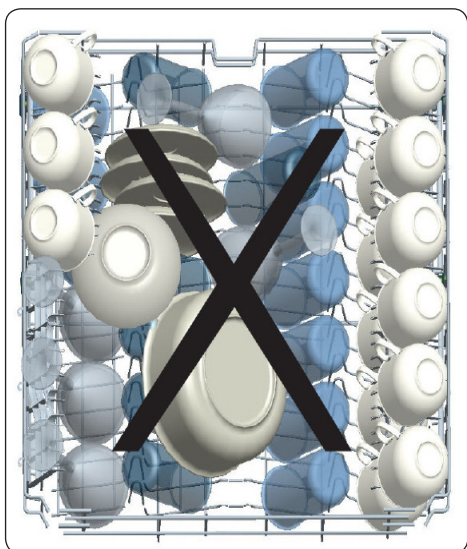

Gal innsetting

Gal innsetting av oppvask vil kunne forårsake dårlig vaske- og tørkeytelse. Følg produsentens anbefalinger for et godt resultat mht. ytelse.

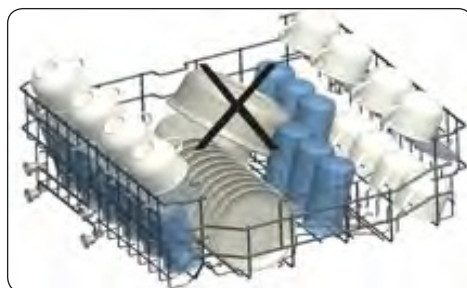
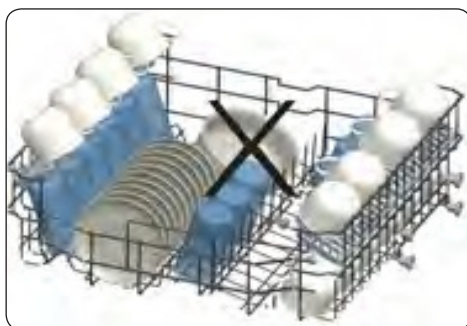
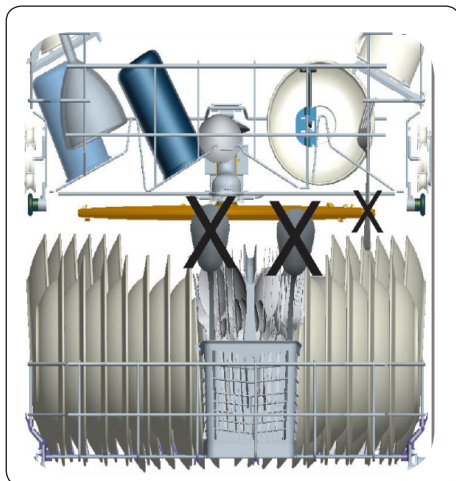

6. PROGRAMTABELL

	P1	P2	P3	P4	P5	P6
Programnavn:	ECO	Smart 60 °C - 70 °C	Hygiene 70 °C	Quick & Clean	Dobbel pro-vask 60°C	Kvikk 30'
Type urenheter:	Standardprogram for normalt tilsmusset oppvask som brukes daglig med redusert energi og vannforbruk.	Automatisk program for svært skitten oppvask.	Egnet for svært skitten oppvask som krever hygienisk vask.	Egnet for normalt skitten oppvask som brukes daglig med raskere program.	Egnet for både lett skittent, ømflintig glassøy og svært skittent steintøy på den laveste hylfen.	Kort vaskesprogram for lettere skitten oppvask.
Skittenhetsgrad:	Middels	Tung	Tung	Middels	Tung	Let
"Menge oppvaskmiddel: A: 25 cm ³ B: 15 cm ³ "	A	A	A	A	A	A
Programets varighet (tmin):	04:14	01:49 - 02:59	02:07	00:50	01:53	00:30
Strømforbruk (kWh/syklus):	0.861	1.250 - 1.900	1.700	1.000	1.600	0.650
Vannforbruk (liter/syklus)	9.0	11.8 - 24.0	16.0	9.5	15.4	10.9

- Programvarigheten kan bli endret i henhold til mengden oppvask, vanntemperaturen, omgivelsestemperaturen og valgte tilleggsfunksjoner.
- Verdier som er gitt for andre programmer enn øko-programmet er kun veiledende.
- Eco-programmet er egnet til å gjøre ren normalt tilsmusset servise, det er til denne bruken det mest effektive programmet når det gjelder det kombinerte energi- og vannforbruket, og det brukes til å vurdere samsvar med EUs lovgivning når det gjelder økodesign.
- Å vaske servise i en oppvaskmaskin til bruk i husholdning bruker vanligvis mindre energi og vann i bruksfasen enn ved oppvask for hånd når husholdningsoppvaskmaskinen brukes i henhold til produsentens instruksjoner.
- Bruk bare oppvaskmiddel i pulverform for korte programmer.
- Korte programmer omfatter ikke tørking.
- Vi anbefaler å la døren stå delvis åpen når en syklus er fullført, for å fremskynde tørkingen.
- Du kan få tilgang til produkt databasen der modellinformasjonen er lagret ved å lese QR-koden på energimerket.



MERK: I henhold til forskriftene 1016/2010 og 1059/2010, kan forbruksverdiene for Eco-programmet variere. Denne tabellen er i tråd med forskriftene 2019/2022 og 2017/2022.

7. KONTROLLPANELET

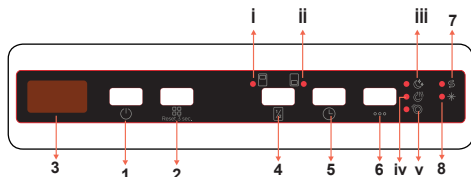

1. På/av-knapp
2. Programknapp
3. Display
4. Halv maskin-knapp
 - i. LED for halv last i øvre kurv
 - ii. LED for halv last i nedre kurv
5. Forsinkelses-knapp
6. Valgknapp
- iii. LED for ekstra stille
- iv. Ekstra tørr-LED
- v. Ekstra hurtig-LED
7. Varselsindikator som viser at det er for lite salt
8. Varselsindikator for mangel på skyllemiddel

1. På/av-knapp

Slå maskinen på ved å trykke på/av-knappen. Når maskinen er på vises "--" i displayet (3).

2. Programknapp

Velg et egnet program til oppvasken ved å trykke på programknappen. Programmet starter automatisk når døren lukkes.

3. Display

Displayet veksler mellom nummer og total tid for valgt program, og gjenværende tid under drift.

4. Halv maskin-knapp

Trykk på knappen for halvfylt maskin for å velge hvilket område av oppvaskmaskinen som har oppvask som skal vaskes. Du kan velge både kurver, kun den øvre kurven eller kun den nedre kurven. Trykk på knappen til LED (i, ii) som svarer til kurven som inneholder oppvasken som skal vaskes, tennes. Oppvask plassert i andre områder blir ikke vasket.

5. Forsinkelses-knapp

Trykk på utsatt start-knappen for å utsette starttidspunktet for et program med én time opptil 19 timer. Trykk på knappen for å utsette starttidspunktet med én time, og ett ekstra trykk for hver ekstra ønsket time utsettelse. Trykk på Utsett-knappen for å endre tidspunktet for utsatt start eller avbryte funksjonen. Hvis du slår av maskinen etter aktivering av forsinkelsestid, blir forsinket tid kansellert.

6. Valgknapp

Trykk på Alternativer-knappen en gang for å aktivere Ekstra stille-alternativet. Velg Ekstra stille-alternativet for å senke vanntrykket, og gi en mer følsom og stille vask. Dette alternativet kan bare velges i begynnelsen av et program. LED for ekstra stille (iii) vil tennes.

Trykk på Alternativer-knappen to ganger for å aktivere Ekstra tørr-alternativet. Velg Ekstra tørking-funksjonen for å legge til ekstra tørketrinn til et program for å få tørrere oppvask. Dette alternativet øker vanntemperaturen til skylletrinnet på slutten og varigheten på tørketrinnet. LED for ekstra tørr (iv) vil tennes.

Trykk på Alternativer-knappen tre ganger for å aktivere Ekstra rask-alternativet. Velg Ekstra rask-alternativet for å redusere programvarigheten. Vaskevannstemperaturen og -trykket vil øke for å sikre forbedret vaske kvalitet på kortere tid. Dette alternativet kan bare velges i begynnelsen av et program. LED for ekstra rask (v) vil tennes.



MERK: Hvis du brukte en tilleggsfunksjon med det forrige programmet, forblir denne funksjonen aktiv for det neste programmet du velger. Hvis du vil avbryte denne tilleggsfunksjonen for det nye vaskeprogrammet, trykker du på funksjonsknappen til lyset på knappen slukker.

7. Varselsindikator som viser at det er for lite salt

Hvis det er for lite myknings salt, lyser saltindikatoren for å angi at du må fylle på saltkammeret.

8. Varselsindikator for mangel på skyllemiddel

Hvis det er for lite skyllemiddel, lyser skyllemiddelindikatoren for å angi at du må fylle på skyllemiddel.



MERK: Hvis du velger ikke å starte det valgte programmet, kan du se i avsnittene «Bytte program» og «Avbryte et program».

Endre et program

Følg trinnene nedenfor for å endre et program som kjører.

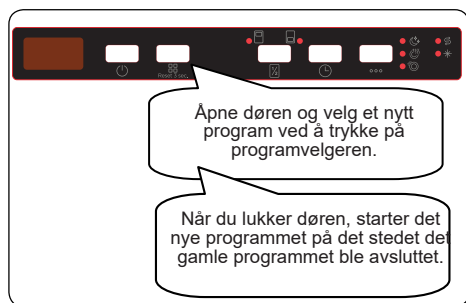

MERK: Hvis du skal stoppe programmet før det er ferdig, må du åpne døren forsiktig for å unngå at det spruter ut vann.

Avbryte et program

Følg trinnene nedenfor for å avbryte et program som kjører.



Slå av maskinen

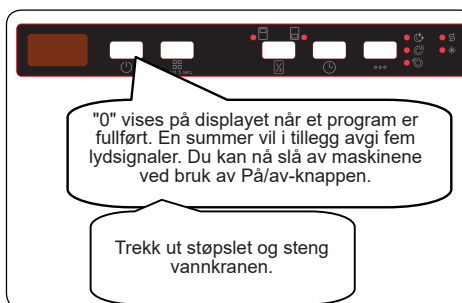

MERK: Ikke åpne døren før programmet er ferdig.



MERK: La døren stå på gløtt når vaskeprogrammet er ferdig, for at vasken skal tørke raskere.



MERK: Hvis døren åpnes eller strømmen går mens et vaskeprogram er i gang, fortsetter programmet når døren lukkes eller strømmen kommer tilbake.

Kontroll med summerlyd

For å endre lydnivå for summer, følg trinnene nedenfor:

1. Åpne døren og trykk Forsinkelse- (5) og Alternativer- (6) knappene samtidig

i tre sekunder.

2. Når lydinnstillingen er gjenkjent, vil en lang summelyd høre, og maskinen vil vise sist satte nivå, fra "S0" til "S3".
3. Trykk Forsinkelse- (5) knappen for senke lydnivået. Trykk Alternativer- (6) knappen for øke lydnivået.
4. For å lagre valgt lydnivå, slå av maskinen.

"S0"-nivå betyr at alle stemmer er av. Fabrikkinnstillingen er "S3".

Strømsparemodus

For å aktivere eller deaktivere strømsparemodus, følg trinnene nedenfor:

1. Åpne døren og trykk samtidig på Halv maskin- (4) og Forsinkelse- (5) knappene i 3 sekunder.
2. Etter 3 sekunder vil maskinen vise en siste innstilling, "IL1" eller "IL0".
3. Når strømsparemodus er aktivert, vil "IL1" bli vist. I denne modusen vil indre lys slå seg av 4 minutter etter at døren åpnes, og maskinen vil slå seg av etter 15 minutter uten aktivitet for å spare energi.
4. Når strømsparemodus er deaktivert, vil "IL0" bli vist. Hvis Strømsparemodus er deaktivert vil indre lys være på så lenge døren er åpen, og maskinen vil alltid være på med mindre brukeren slår den av.
5. Slå av maskinen for å lagre den valgte innstillingen.

I fabrikkinnstillinger Strømsparemodus aktivert.

Natural Ion Tech (modellavhengig)

Denne funksjonen gir ekstra hygiene for maskinen takket være Ion Technology. Natural Ion Tech-funksjon aktiveres ved å trykke Halv maskin- (4) knappen i 3 sekunder. Etter 3 sekunder vil "Ion" vises for å indikere at ioniseringsfunksjonen er aktivert. Knappen slippes opp når "Ion" vises. Uten inngrep fra brukeren blir ioniseringsfunksjonen automatisk kansellert 24 timer etter aktivering.

 **MERK:** Hvis maskinen slås av, blir ioniseringsfunksjonen kansellert.

 **MERK:** Natural Ion Tech-funksjonen fungerer ikke med noe program.

Crystalight (modellavhengig)

Denne teknologien som har kombinert ion- og lysteknologi, gir ekstra hygiene. Det forhindrer dårlig lukt under et vaskeprogram som inkluderer et tørketrikk.

Natural Ion Tech-funksjon aktiveres eller deaktiveres ved å trykke på Halv maskin- (4) knappen i 6 sekunder. Etter 6 sekunder vil "UV1" vises for å indikere at Crystalight-funksjonen er aktivert. Når den er deaktivert, når seks sekunder har gått, vises "UV0". Crystalight-innstilling følger Ion Tech-innstilling .

Standardinnstillingen er "UO".

 **MERK:** Hvis brukeren ikke deaktiverer Crystalight-funksjonen ved slutten av programmet, vil den forbli aktiv til maskinen slås av.

 **MERK:** Hvis Crystalight- eller ioniseringsfunksjonen er aktiv, lyser ioniserings-LEDen opp dempet når døren er åpen.

Infoled 2.1 (modellavhengig)

LED-indikator	Maskinens tilstand
Rødt, kontinuerlig	Maskinen kjører et program.
Rødt, blinkende	Et program kanselleres.
Rødt, blinker raskt	Maskinen har en feil. Se avsnittet " Automatiske feilvarsler og korrigerings tiltak ".
Grønt, kontinuerlig	Et program er ferdig.

8. RENGJØRING OG VEDLIKEHOLD

Rengjøring av oppvaskmaskin er viktig for å opprettholde maskinens levetid. Forsikre deg om at innstillingen for mykgjøring av vann (hvis tilgjengelig) gjøres riktig, og at riktig mengde oppvaskmiddel brukes for å forhindre ansamling av kalk. Etterfyll saltkammeret når saltsensoren lyser.

Olje og kalk vil kunne bygges opp i oppvaskmaskinen over tid. Dersom dette skjer:

- Fyll vaskemiddelkammeret, men ikke sett i noen oppvask. Velg et program som kjøres ved høy temperatur og kjøp oppvaskmaskinen tom. Hvis dette ikke gjør oppvaskmaskinen din tilstrekkelig ren, så bruk et rengjøringsmiddel som er beregnet på bruk i oppvaskmaskiner.
- Rengjør apparatet regelmessig hver måned for å forlenge oppvaskmaskinens levetid
- Tørk av dørørseglingen regelmessig med en fuktig klut for å fjerne eventuelle rester som har hopet seg opp eller fremmedlegemer.

8.1. Rengjøring av maskinen og filterene

Gjør filterene rene og sprut på armene minst en gang i uken. Hvis matavfall eller fremmedelementer har blitt sittende igjen på grove og fine filtre, så ta løs filterene og rengjør dem grundig i vann.

- a) Mikrofilter b) Grovfilter
c) Metallfilter

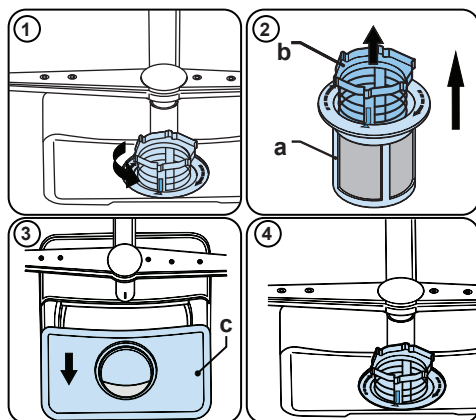

For å ta av og rengjøre filterkombinasjonen, vrir du den i retning mot klokken og tar den løs ved å løfte den oppover (1). Trekk grovfilteret ut av mikrofilteret (2). Så drar du i og tar bort metallfiltret (3). Skyll filteret med mye vann til det er fritt for rester. Sett filterene sammen igjen. Sett på filterinnsatsen igjen, og vri den i retning med klokken (4).

- Bruk aldri oppvaskmaskinen uten filter.
- Dersom filtret er satt på på gal måte vil det redusere vaskingsens effektivitet.
- Rene filtre er nødvendige for at maskinen skal kunne drives på rett måte.

8.2. Sprøytearmene

Forsikre deg om at sprøytehullene ikke er tette, og at ikke matavfall eller fremmedlegemer sitter fast på sprøytearmene. Dersom du oppdager tilstopping, ta løs sprøytearmene og rens dem under vann. For å ta av den øvre sprøytearmen, løsner du mutteren og holder den på plass ved å vri den i retning med klokken og trekke den nedover. Se til at mutteren er helt dratt til når du setter på plass igjen øvre sprøytearm.

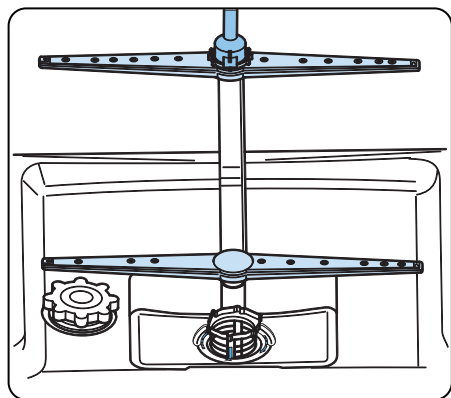

8.3 Tømmepumpe

Store matrester eller fremmedlegemer som ikke ble fanget opp av filterene, vil kunne blokkere pumpen til avløpsvann. Skyllevannet vil da være over filteret.

⚠ Advarsel! Risiko for å skjære seg!

Når du rengjør pumpen til avløpsvann, må du forsikre deg om at du ikke skader deg på biter av knust glass eller spisse redskaper.

I så fall:

1. Koble alltid apparatet fra strømforsyningen først.
2. Ta ut kurvene.
3. Ta av filterene.
4. Få ut vannet, og bruk en svamp om nødvendig.
5. Sjekk området og fjern eventuelle fremmedlegemer.
6. Installer filterene.
7. Sett kurvene inn igjen.

9. FEILSØKING

FEIL	MULIG ÅRSAK	FEILSØKING
Programmet starter ikke.	Oppvaskmaskinen din er ikke koblet til.	Koble til oppvaskmaskinen din.
	Oppvaskmaskinen din er ikke skrudd på.	Slå på oppvaskmaskinen din ved å trykke på av/på-knappen.
	Sikring har gått.	Kontroller sikringene.
	Vannkran er stengt.	Skru på vannkranen.
	Døren til oppvaskmaskinen din er åpen.	Lukk døren til oppvaskmaskinen.
	Inntaksslange og maskinfiltrer er tette.	Sjekk inntaksslange og maskinfiltrer, og pass på at de ikke er tette.
Vann forblir inne i maskinen.	Avløpsslangen er tett eller bøyd.	Sjekk avløpsslangen, og rengjør den eller rett bøyen.
	Filtrene er tette.	Rengjør filtrene.
	Programmet er ikke ferdig.	Vent til programmet er ferdig.
Maskinen stopper under vasking.	Strømbrudd.	Sjekk nettstrømmen.
	Feil på vanninntak.	Sjekk vannkranen.
Du hører støy fra risting og slag under oppvask.	Spylearmen treffer oppvasken i nedre kurv.	Flytt eller fjern enheter som blokkerer spylearmen.
Det er matrester igjen på oppvasken.	Oppvask plassert feil, spylt vann når ikke utsatt oppvask.	Ikke overfyll kurvene.
	Oppvask lener seg på hverandre.	Plasser oppvask om omtalt i avsnittet om å sette oppvask i oppvaskmaskinen.
	Ikke nok vaskemiddel brukt.	Bruk rett mengde oppvaskemiddel, som vist i programtabellen.
	Feil vaskeprogram valgt.	Bruk informasjonen i programtabellen for å velge det mest passende programmet.
	Spylearmen er tilstoppet av matrester.	Rengjør hullene i spylearmen med tynne objekter.
	Filtre eller avløpsspumpe tette eller filter feilplassert.	Sjekk av avløpsslangen og filtre er korrekt festet.

FEIL	MULIG ÅRSAK	FEILSØKING
Hvite merker er igjen på oppvasken.	Ikke nok vaskemiddel brukt.	Bruk rett mengde oppvaskemiddel, som vist i programtabellen.
	Doseringsinnstilling for glansmiddel og/eller vannmykner.	Øk nivå for glansmiddel og/eller vannmykner.
	Høyt vannhardhetsnivå	Øk nivå for vannmykner og tilsett salt.
	Lokket til saltkammeret er ikke lukket ordentlig.	Sjekk at lokket til saltkammeret er ordentlig lukket.
Oppvasken tørker ikke	Tørkealternativet er ikke valgt.	Velg et program med et tørkealternativ.
	Dosering av glansmiddel satt for lavt.	Øk doseringsinnstilling for glansmiddel.
Det oppstår rust på oppvasken.	Kvaliteten på det rustfrie stålet til oppvasken er ikke god nok.	Bruk bare oppvask som tåler maskinvask.
	Høyt nivå av salt i vaskevannet.	Juster nivået for vannhardhet ved hjelp av tabell over vannhardhet.
	Lokket til saltkammeret er ikke lukket ordentlig.	Sjekk at lokket til saltkammeret er ordentlig lukket.
	For mye salt ble sølt inn i oppvaskmaskinen når den ble fylt med salt.	Bruk en trakt når du fyller salt i kammeret for å unngå søl.
	Dårlig nettstrømføring.	Kontakt en kvalifisert elektriker umiddelbart.
Det er igjen vaskemiddel i vaskemiddelkammeret.	Vaskemiddel ble tilsatt når vaskemiddelkammeret var vått.	Pass på at vaskemiddelkammeret er tørt før bruk.

AUTOMATISKE FEILADVARSLER OG HVA DU KAN GJØRE

PROBLEM-KODE	MULIG FEIL	WHAT TO DO
FF	Feil med vannforsyningen	Sørg for at vannkranen er åpen og vannet flyter.
		Ta inngangsslengen fra kranen og rengjør filteret til slangen.
		Kontakt for service hvis feilen vedvarer.
F5	Feil med trykksystemet	Kontakt for service.
F3	Kontinuerlig vannforsyning	Lukk kranen og kontakt for service.
F2	Kan ikke tømme vannet	Vannutløpsslangen og -filtrene kan være tilstoppet.
		Avbryt programmet.
		Kontakt for service hvis feilen vedvarer.
F8	Feil på varmeanlegg	Kontakt for service.
F1	Overflyt	Koble fra maskinen og lukk kranen.
		Kontakt for service.
FE	Defekt elektronikkort	Kontakt for service.
F7	Overoppheting	Kontakt for service.
F9	Plasseringsfeil for divisor	Kontakt for service.
F6	Defekt varmesensor	Kontakt for service.
HI	Høyspenningsfeil	Kontakt for service.
LO	Lavspenningsfeil	Kontakt for service.

Installasjons- og reparasjonsprosedyrene skal for å unngå mulige risikoer alltid utføres av den autoriserte serviceagenten. Produsenten skal ikke holdes ansvarlig for skader som vil kunne oppstå som følge av prosedyrer utført av uautoriserte personer. Reparasjoner kan kun utføres av teknikere. Hvis en komponent må byttes, må du forsikre deg om at bare originale reservedeler brukes.

Mangelfulle reparasjoner eller bruk av ikke-originale reservedeler vil kunne forårsake betydelig skade og sette brukeren i betydelig fare.

Kontaktinformasjon for kundeservice finner du på baksiden av dette dokumentet.

Funksjonsrelevante originale reservedeler i samsvar med den tilsvarende Ecodesign-bestillingen kan skaffes fra kundeservice over en periode på minst ti år fra den datoen da apparatet ble lansert på markedet innenfor EØS-området.

NO:

Gram A/S

Tel.: 22 07 26 30

www.gram.no

SE:

Gram A/S

Tel.: 040 38 08 40

www.gram.se

FI:

Gram A/S

Tel.: 020 7756 350

www.gram.fi

Gram A/S. Gejlhavegård 2B. DK-6000 Kolding. +45 73 20 10 00 www.gram.dk

