

2022I(G)3.39eEHITsDpHbX / EHI 12919 E

DE BEDIENUNGSANLEITUNG  
FR NOTICE D'UTILISATION  
EN INSTRUCTION MANUAL  
NL GEBRUIKERSHANDLEIDING

	DE
SICHERHEITSHINWEISE	4
UNSERE ENERGIESPARTIPPS	7
BEDIENELEMENTE	9
INSTALLATION	11
BEDIENUNG	17
BACKEN UND BRATEN - PRAKTISCHE HINWEISE	31
ALLGEMEINE PFLEGEHINWEISE	35
TECHNISCHE DATEN	41
	FR
CONSEILS DE SÉCURITÉ	43
COMMENT ÉCONOMISER DE L'ÉNERGIE	46
DESCRIPTION DU PRODUIT	48
INSTALLATION	50
FONCTIONNEMENT	56
CUISSON DANS LE FOUR – CONSEILS PRATIQUES	69
NETTOYAGE ET ENTRETIEN DE LA CUISINIÈRE	74
DONNÉES TECHNIQUES	80
	EN
SAFETY INSTRUCTIONS	82
HOW TO SAVE ENERGY	85
DESCRIPTION OF THE APPLIANCE	87
INSTALLATION	89
OPERATION	95
BAKING IN THE OVEN – PRACTICAL HINTS	108
CLEANING AND MAINTENANCE	113
TECHNICAL DATA	119
	NL
VEILIGHEIDSINSTRUCTIES	121
ENERGIEBESPARING	124
BESCHRIJVING VAN HET TOESTEL	126
INSTALLATIE	128
BEDIENING	134
BAKKEN IN DE OVEN – PRAKTISCHE TIPS	148
REINIGING EN ONDERHOUD VAN HET FORNUIS	153
TECHNISCHE GEGEVENS	159

## SEHR GEEHRTER KUNDE,

---

*Der Einbauherd verbindet außergewöhnliche Bedienungsfreundlichkeit mit perfekter Kochwirkung. Wenn Sie sich mit dieser Bedienungsanleitung vertraut gemacht haben, wird die Bedienung des Geräts kein Problem sein.*

*Bevor der Einbauherd das Herstellerwerk verlassen konnte, wurde er eingehend auf Sicherheit und Funktionstüchtigkeit überprüft.*

*Vor Inbetriebnahme lesen Sie bitte die Bedienungsanleitung aufmerksam durch. Durch Befolgung der darin enthaltenen Hinweise vermeiden Sie Bedienungsfehler.*

*Diese Bedienungsanleitung ist so aufzubewahren, dass sie im Bedarfsfall jederzeit griffbereit ist. Befolgen Sie ihre Hinweise sorgfältig, um mögliche Unfälle zu vermeiden.*

### **Achtung!**

*Gerät nur bedienen, wenn Sie sich mit dem Inhalt dieser Bedienungsanleitung vertraut gemacht haben.*

*Das Gerät ist nur zur Verwendung im privaten Haushalt bestimmt.*

*Der Hersteller behält sich das Recht vor, solche Änderungen vorzunehmen, die keinen Einfluss auf die Funktionsweise des Geräts haben.*

**Produktinformationen gemäß Verordnung (EU) Nr. 65/2014 und Verordnung (EU) Nr. 66/2014 finden Sie auf den letzten Seiten der Bedienungsanleitung oder in anderen dem Produkt beiliegenden Dokumenten.**

## SICHERHEITSHINWEISE

---

**Achtung.** Das Gerät und seine zugänglichen Teile werden während der Benutzung heiß. Seien Sie beim Berühren sehr vorsichtig. Kinder unter 8 Jahren sollten sich nicht in der Nähe des Geräts aufhalten. Das Gerät darf von Kindern nur unter Aufsicht benutzt werden.

Das Gerät darf von Kindern (ab einem Alter von 8 Jahren) sowie von Personen, die nicht im vollen Besitz ihrer körperlichen, sensorischen oder geistigen Fähigkeiten sind nur unter Aufsicht und gebrauchsanweisungsgemäß benutzt werden. Kinder dürfen nicht mit dem Gerät spielen. Kinder dürfen Reinigungsarbeiten nur unter Aufsicht durchführen. Kinder dürfen das Gerät nur unter Aufsicht bedienen.

**Achtung!** Erhitzen Sie Fett oder Öl niemals unbeaufsichtigt (Brandgefahr!).

Versuchen Sie Flammen niemals mit Wasser zulöschen. Schalten Sie das Gerät aus und ersticken Sie die Flammen z.B. mit einem Topfdeckel oder einer nichtentflammaren Decke.

**Achtung!** Verwenden Sie die Kochfläche nicht als Ablagefläche (Brandgefahr!).

**Achtung!** Sollten Sie auf der Kochfläche Beschädigungen bemerken (Sprünge oder Brüche), schalten Sie das Gerät ab und trennen Sie es von der Stromversorgung (Stromschlaggefahr!).

## SICHERHEITSHINWEISE

---

Achtung! Legen Sie keine Metallgegenstände (Messer, Gabeln, Löffel, Topfdeckel, Alufolie) auf die Kochfläche, da sie sich erhitzen können (Verbrennungsgefahr!).

Schalten Sie nach Gebrauch die Kochzonen mit den Reglern aus und verlassen Sie sich nicht allein auf die automatische Topferkennung, um ein unbeabsichtigtes Wiedereinschalten zu vermeiden.

Starke Erhitzung des Geräts während des Betriebs. Seien Sie vorsichtig und vermeiden Sie das Berühren der heißen Innenteile des Geräts.

Zugängliche Teile können bei Benutzung heiß werden. Kinder fern halten.

**Achtung.** Verwenden Sie zur Reinigung der Kochfläche keine aggressiven Putzmittel oder scharfen Metallgegenstände, die die Oberfläche beschädigen könnten (Entstehung von Sprüngen oder Brüchen).

Zur Reinigung des Geräts keine Dampfreiniger verwenden.

**Achtung.** Um Stromschläge zu vermeiden, muss man sich vor dem Wechsel die Glühlampe vergewissern, dass das Gerät abgeschaltet ist.

Verbrühungsgefahr! Heißer Dampf kann beim Öffnen der Gerätetür entweichen. Während oder nach dem Garbetrieb die Gerätetür vorsichtig öffnen. Beim Öffnen nicht über die Gerätetür beugen. Beachten Sie, dass Dampf je nach Temperatur nicht sichtbar ist.

## SICHERHEITSHINWEISE

---

- Lassen Sie Kinder nicht unbeaufsichtigt an den Herd! Gefahr von Verbrennungen bei direktem Kontakt mit dem eingeschalteten Herd!
- Andere Haushaltsgeräte samt ihren Anschlusskabeln dürfen den Backofen nicht berühren oder auf den Kochflächen aufliegen, da deren Isolierung nicht hitzebeständig ist.
- Beim Braten den Herd nicht ohne Aufsicht lassen! Öl und Fett können sich durch Überhitzen oder Überlaufen selbst entzünden.
- Kochplatte von Verschmutzungen und übergelaufenem Kochgut freihalten. Dies betrifft insbesondere Zucker, der mit dem Glaskeramik-Kochfeld reagiert und dadurch eine bleibende Beschädigung verursachen kann. Etwaige Verschmutzungen sind laufend zu beseitigen.
- Zur Vermeidung von irreversiblen Veränderungen des Kochfelds darf Geschirr mit feuchtem Boden nicht auf warme Kochflächen gestellt werden.
- Nur Kochgeschirr verwenden, das nach Herstellerangaben für die Verwendung auf Glaskeramik-Kochfeldern geeignet ist.
- Bei Feststellung einer Beschädigung des Kochfelds – Kratzern, Rissen oder Absplittierungen – ist der Betrieb des Herdes sofort abzubrechen und die Reparatur bei der Kundendienststelle zu melden.
- Das Kochfeld nicht einschalten, ohne vorher ein Kochgeschirr darauf zu stellen.
- Scharfkantiges Geschirr, das eine Beschädigung des Kochfelds verursachen kann, darf nicht benutzt werden.
- Nicht auf die sich vorheizenden (nicht mit Geschirr überdeckten) Halogen-Kochflächen schauen.
- Kochgeschirr mit einem Gewicht über 15 kg darf nicht auf die geöffnete Backofentür und Kochgeschirr mit einem Gewicht über 25 kg auf die Kochflächen gestellt werden.
- Keine Scheuermittel oder scharfen Metallgegenstände zur Glasreinigung verwenden; sie können die Oberfläche zerkratzen, was dazu führen kann, dass das Glas springt.
- In nicht betriebsfähigem Zustand darf der Herd nicht benutzt werden. Sämtliche Mängel dürfen nur von einer autorisierten Fachkraft beseitigt werden.
- Bei Betriebsstörungen, die durch technische Mängel verursacht sind, muss unbedingt die Stromzufuhr unterbrochen und eine Reparatur veranlasst werden.
- Es ist dafür zu sorgen, dass Kinder nicht mit dem Gerät spielen.
- **Personen mit eingesetzten Geräten zur Unterstützung der Lebensfunktionen (z.B. Herzschrittmacher, Insulinpumpe, Gehörapparat) müssen sicherstellen, dass die Arbeit dieser Geräte nicht durch die Induktionsplatte gestört wird (Der Frequenzbereich der Funktion der Platte reicht von 20 bis 60 kHz).**
- Das Gerät ist ausschließlich zum Kochen im haushaltsüblichen Rahmen ausgelegt. Ein anderweitiger Gebrauch jeder Art (z.B. zur Raumbeheizung) ist nicht bestimmungsgemäß und kann gefährlich sein.

# UNSERE ENERGIESPARTIPPS

---



Wer Energie verantwortlich verbraucht, der schont nicht nur die Haushaltskasse, sondern handelt auch umweltbewusst. Seien Sie dabei! Sparen Sie Elektroenergie! Folgendes können

Sie tun:

- **Das richtige Kochgeschirr benutzen.**

Töpfe mit flachem und dickem Boden sparen bis zu 1/3 an Strom. Deckel nicht vergessen, sonst ist der Stromverbrauch 4-mal so hoch!

- **Kochgeschirr auf die Kochfläche abstimmen.**

Das Kochgeschirr sollte nie kleiner als die Kochfläche sein.

- **Kochflächen und Topfböden stets sauber halten.**

Verschmutzungen stören die Wärmeübertragung – sind sie erst einmal stark eingebrannt, ist die Reinigung oft nur noch mit umweltbelastenden Mitteln möglich.

- **Unnötiges „Topfgucken“ vermeiden.**

Auch die Backofentür nicht unnötig oft öffnen.

- **Rechtzeitig herunterschalten und Restwärme nutzen.**

Bei langen Garzeiten 5-10 Minuten vor Ende der Garzeit ausschalten. Sie sparen bis zu 20% an Strom.

- **Backofen nur bei größeren Mengen einsetzen.**

Fleisch mit einem Gewicht bis zu 1 kg lässt sich sparsamer im Topf auf dem Herd garen.

- **Nachwärme des Backofens nutzen.**

Bei Garzeiten von mehr als 40 Minuten den Backofen unbedingt 10 Minuten vor dem Ende der Garzeit ausschalten.

**Wichtig!** Bei Betrieb mit Zeitschaltuhr entsprechend kürzere Garzeiten einstellen.

- **Backofentür gut geschlossen halten.**

Durch Verschmutzungen an den Türdichtungen geht Wärme verloren. Deshalb: Am besten sofort beseitigen!

- **Herd nicht direkt neben Kühl- oder Gefrieranlagen einbauen.**

Deren Stromverbrauch steigt dadurch unnötig.

## AUSPACKEN



Für den Transport haben wir das Gerät durch die Verpackung gegen Beschädigung gesichert. Nach dem Auspacken entsorgen Sie bitte umweltfreundlich die Verpackungsteile.

Alle Verpackungsmaterialien sind umweltverträglich, hundertprozentig wieder zu verwenden und wurden mit einem entsprechenden Symbol gekennzeichnet.

**Achtung!** Die Verpackungsmaterialien (Polyäthylenbeutel, Polystyrolstücke etc.) sind beim Auspacken von Kindern fern zu halten.

## AUSSERBETRIEBNAHME



Nach Beendigung der Benutzung des Geräts darf es nicht zusammen mit dem gewöhnlichen Hausmüll entsorgt werden, sondern ist an eine Sammel- und Recyclingstelle für Elektro- und elektronische Geräte abzugeben.

Darüber werden Sie durch ein Symbol auf dem Gerät, auf der Bedienungsanleitung oder der Verpackung informiert.

Die bei der Herstellung dieses Geräts eingesetzten Materialien sind ihrer Kennzeichnung entsprechend zur Wiederverwendung geeignet. Dank der Wiederverwendung, der Verwertung von Wertstoffen oder anderer Formen der Verwertung von gebrauchten Geräten leisten Sie einen wesentlichen Beitrag zum Umweltschutz.

Über die zuständige Recyclingstelle für die gebrauchten Geräte werden Sie von Ihrer Gemeindeverwaltung informiert.



# BEDIENELEMENTE

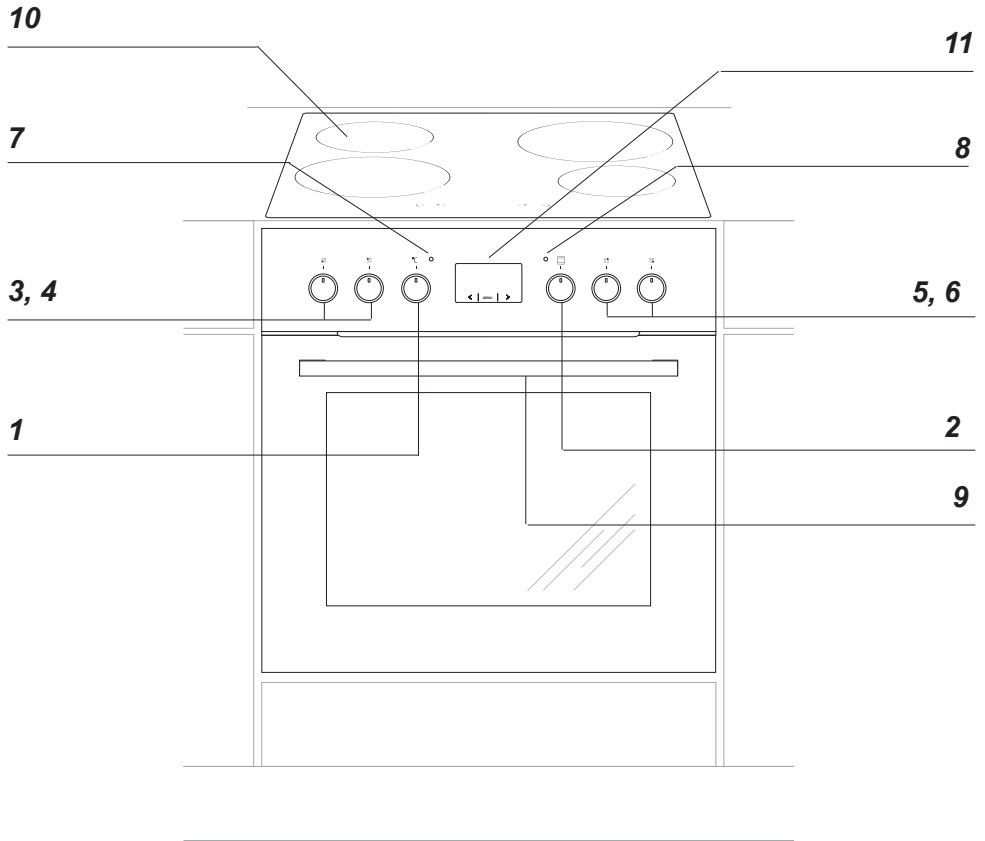

- 1 Backofen-Temperaturregler
- 2 Backofen-Funktionsregler
- 3, 4, 5, 6 Schalter für Kochflächen
- 7 Kontrollleuchte (Heizungsanzeige) **L**
- 8 Kontrollleuchte (Betriebsanzeige) **R**
- 9 Türgriff
- 10 Glaskeramik-Kochfeld
- 11 Zeit schaltuhr

# IHR HERD STELLT SICH VOR

---

Ausstattung des Herdes – Zusammenstellung:

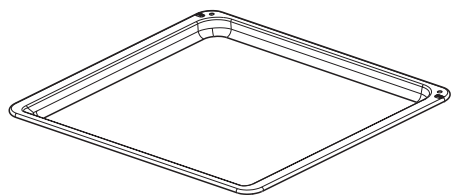

*Backblech\**

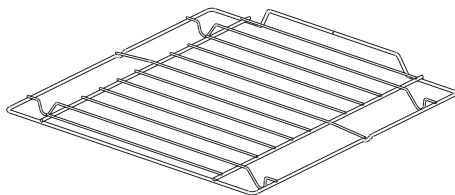

*Grillrost  
(Gitterrost)*

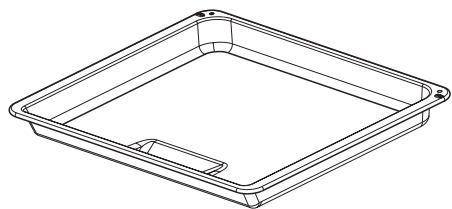

*Bratblech\**

*Backblechträger*

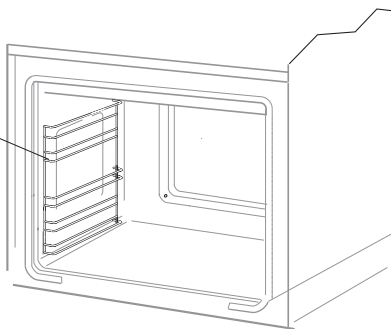

\*vorhanden nur bei einigen Modellen

# INSTALLATION

## Vorbereitung der Arbeitsplatte der Küchenmöbel für den Einbau des Kochfelds

- Der Küchenraum sollte trocken und luftig sein und eine gute Belüftung haben; die Aufstellung des Gerätes sollte einen freien Zugang zu allen Steuerelementen sicherstellen. Der Herd entspricht der Wärmeschutzklasse Y, d.h. er darf nur auf einer Seite neben höheren Küchenmöbeln oder Wänden eingebaut werden.
- Die Arbeitsplatte des Möbels muss zwischen 28 und 40 mm dick und mindestens 600 mm tief sein. Sie muss flach sein und waagrecht liegen. Die Arbeitsplatte ist an der Wand gegen überlaufende Flüssigkeiten und Feuchte abzudichten.
- Der Abstand zwischen der Ausschnittkante und der Kante der Arbeitsplatte sollte vorne mind. 60 mm und hinten mind. 50 mm betragen.
- Die Einbaumöbel müssen auf der Oberfläche furniert und die zum Verkleben eingesetzten Klebstoffe gegen die Temperatur von 100°C beständig sein. Bei Nichterfüllung dieser Anforderung kann es zur Verformung der Oberfläche und zum Ablösen des Furniers kommen.
- Die Ausschnittkanten sollten mit einem gegen Aufquellen der Feuchtigkeit beständigen Mittel geschützt sein.
- Den Ausschnitt in der Arbeitsplatte nach Maßen gemäß Zeichnung 1 vorbereiten.
- Im hinteren Teil der Trennplatte muss sich ein Ausschnitt von mindestens 80 mm Breite befinden. (Abb.1a).

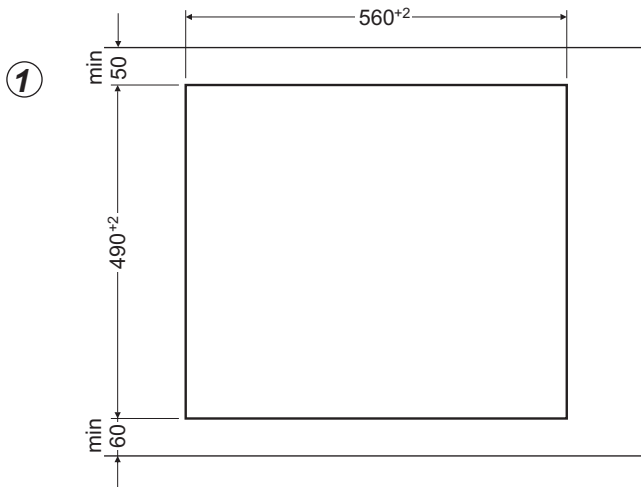

# INSTALLATION

1a

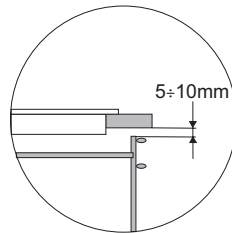
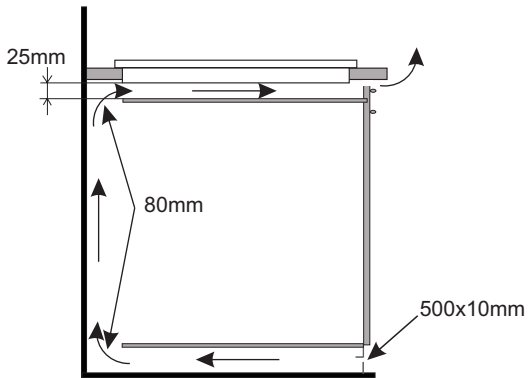

Im Arbeitsblatt eines Tragschranks eingebaut

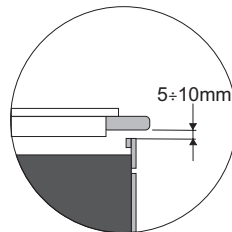
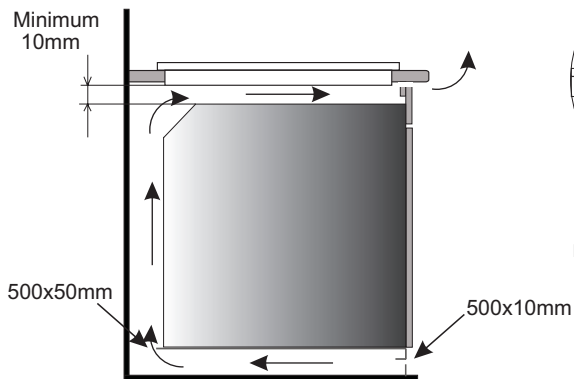

Im Arbeitsblatt, über einem Backofen mit Ventilation eingebaut



**Der Einbau des Glaskeramik-Kochfeldes über einem Backofen ohne Ventilation ist untersagt.**

# INSTALLATION

## Montage der Dichtung

Je nach Modell ist die Dichtung schon werkseitig angebracht (Abb.1).

Wurde die Dichtung nicht werkseitig montiert, ist wie folgt vorzugehen:

Vor der Installation des Kochfeldes im Ausschnitt der Arbeitsplatte ist die Dichtung auf der Rückseite des Gerätes anzubringen (Abb.2).

Dazu zunächst die Schutzfolie von der selbstklebenden Dichtung abziehen und die Dichtung so nah wie möglich am äußeren Rand des Kochfeldes aufkleben (Abb.3 und 4).

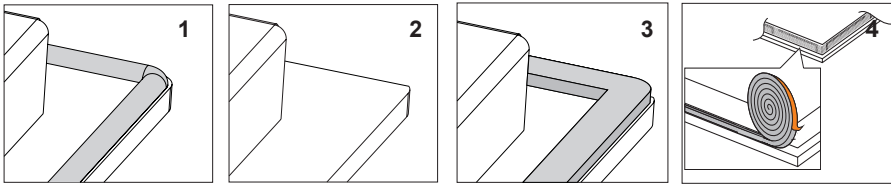

**! Das Gerät darf keinesfalls ohne Dichtung eingebaut werden.**

Danach das Kochfeld umdrehen und in den Ausschnitt des Möbels einlegen. Die Positionierung symmetrisch ausrichten, so dass die Abstände zwischen dem Kochfeld und dem Rand der Arbeitsplatte auf allen Seiten gleich ist (Abb.5).

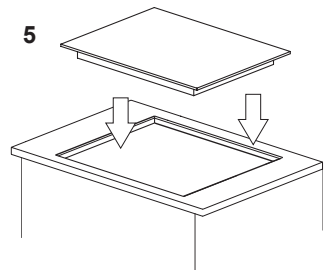

# INSTALLATION

## Einbau des Backofens:

- Öffnung im Umbauschrank für den Einbau des Backofens nach den auf der Maßskizze angegebenen Abmessungen vorbereiten (Abb. A),
- bei abgeschalteter Stromversorgung den Backofen an das Stromnetz anschließen,
- den Backofen ein Stück weit in den vorher angefertigten Umbauschrank schieben und an das Kochfeld anschließen. (Abb. B),
- unbedingt die Nullungsleitung des Kochfelds (gelb-grün) an die in der Nähe der Anschlussdose platzierte Nullklemme des Backofens (Bezeichnung  $\oplus$ ) anschließen,
- den Backofen vollständig in den Umbauschrank schieben und mit vier Schrauben an den auf der Skizze dargestellten Stellen in dieser Position sichern. (Abb.C).



Abb. A



Abb. B

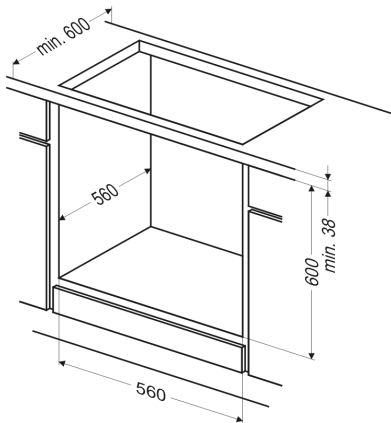

Abb. C

### Achtung!

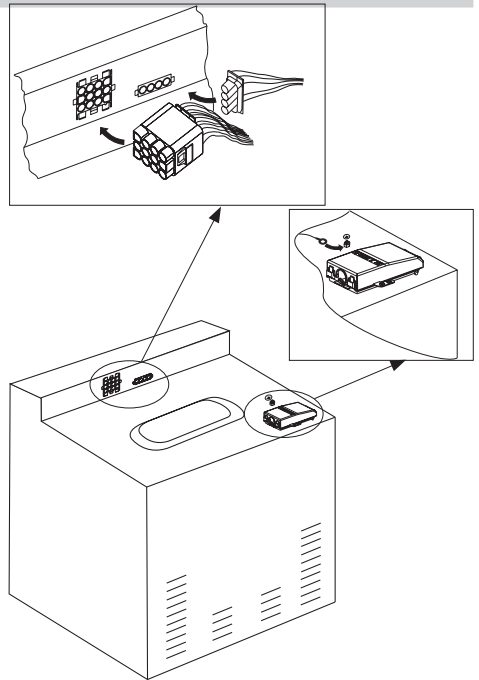
Der Einbau muss bei abgeschalteter Stromversorgung durchgeführt werden.

# INSTALLATION

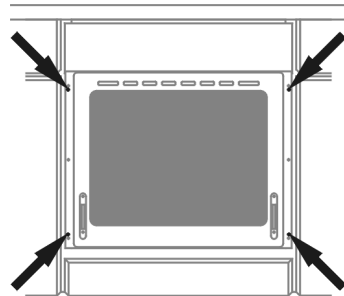
## Elektrischer Anschluss

### Achtung!

Der Anschluss an das Stromnetz darf nur durch eine autorisierte Elektrofachkraft erfolgen, die beim örtlichen Energieversorgungsunternehmen zugelassen ist. Nicht autorisierte Personen dürfen keine willkürlichen Veränderungen oder Änderungen an der Elektroinstallation vornehmen.

### Hinweise für die Elektrofachkraft

Das Gerät ist für den Anschluss an Dreh- und Wechselstrom (400V 3N~50Hz) ausgelegt. Die Nennspannung der Heizelemente beträgt 230 V. Der Herd kann durch eine entsprechende Überbrückung an der Anschlussklemmenleiste gemäß dem folgenden Anschlussplan für die Speisung mit zweiphasigem Strom (400V 2N~50 Hz) angepasst werden. Als Netzanschlussleitung ist ein entsprechend ausgelegter Leitungstyp unter Berücksichtigung der Anschlussart und Nennleistung des Herdes zu wählen. Die Anschlussleitung ist in der Entlastungseinrichtung zu befestigen.

### Achtung!

Es ist zu beachten, dass der Schutzleiter an die Klemme der mit gekennzeichneten Anschlussleiste angeschlossen werden muss. Die Elektroinstallation des Herdes sollte mit einem Notschalter ausgestattet sein, der im Notfall das ganze Gerät vom Netz abschaltet. Der Abstand zwischen den Arbeitskontakten des Notschalters muss mind. 3 mm betragen.

Vor Anschluss des Herdes an das Stromnetz sind die Informationen auf Typenschild und Schaltplan durchzulesen.

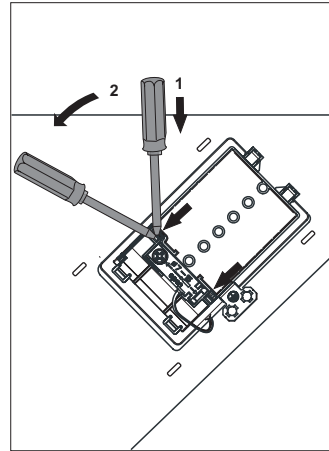

Anschlussdose öffnen: Zum Entriegeln Schraubendreher ansetzen (1) und geringfügig nach unten bewegen (2).

# INSTALLATION

## Anschluss-Schaltplan

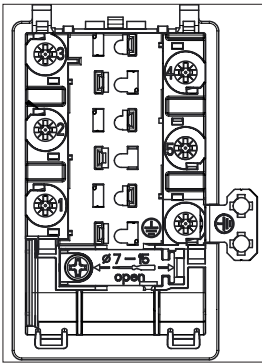

### Schema möglicher Anschlüsse

Achtung! Spannung der Heizelemente 230V.

Achtung! Im Falle jedes der Anschlüsse ist der Schutzleiter vom Netz mit der Klemme  $\oplus$  PE verbunden werden.

				Empfohlene Art der Anschlussleitung
1	Für ein Netz mit 400V 2N~50Hz: zweiphasiger Anschluss mit Nullleiter; Brücken verbinden die Klemmen 2-3 und 4-5, Phasendrähte an 1 und 2-3, Nullleiter an 4-5, Schutzleiter an $\oplus$ .	2N~		H05VV-F4G4
2	Für ein Netz mit 400V 3N~50Hz: dreiphasiger Anschluss mit Nullleiter; eine Brücke verbindet die Klemmen 4-5, Phasendrähte an 1, 2 und 3, Nullleiter an 4-5, Schutzleiter an $\oplus$ .	3N~		H05VV-F5G1,5
<p>L1, L2, L3 - Außenleiter; N - Neutraleiter; PE - Schutzleiter Die Pfeile in den obigen Diagrammen zeigen, wo die Leiter angeschlossen sind.</p>				



# BEDIENUNG

## Vor dem ersten Einschalten des Backofens

- vorhandene Verpackungsteile vom Kochfeld und vom Backofen entfernen, Backofen-Innenraum und Kochfeld von Konservierungsmitteln reinigen,
- Ausstattungselemente des Backofens herausnehmen und mit warmem Wasser und etwas Spülmittel reinigen,
- Raumbelüftung einschalten oder Fenster öffnen,
- Backofen bei 250°C, etwa 30 min. eingeschaltet lassen, Verschmutzungen entfernen und genau reinigen, Kochflächen etwa 4 min. ohne Kochgeschirr eingeschaltet lassen.

Die Regler sind im Bedienfeld „versenkt“. Um die gewünschte Funktion zu wählen:

1. den Regler leicht eindrücken und loslassen,
2. auf die gewünschte Funktion drehen. Die Kennzeichnung des Reglers an dessen Rand entspricht den jeweiligen nacheinander folgenden Funktionen des Backofens.

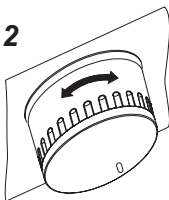
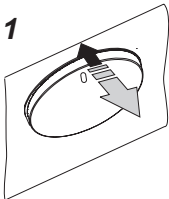

### Wichtig!

Bei Backöfen mit Zeitschaltuhr Ts erscheint nach dem Netzanschluss in der Zeit-Anzeige die Uhrzeit „0.00“. **Aktuelle Uhrzeit auf der Zeitschaltuhr einstellen. Ohne die Einstellung der aktuellen Uhrzeit läßt sich der Backofen nicht betreiben.**

### Wichtig!

Der elektronische Programmschalter Ts ist mit Sensoren ausgestattet, die durch Berühren der gekennzeichneten Oberfläche mit den Fingern bedient werden.

Jede Umsteuerung eines Sensors wird durch ein akustisches Signal bestätigt.

Die Oberfläche der Sensoren muss sauber gehalten werden.

### Wichtig!

Backofen-Innenraum nur mit warmem Wasser und etwas Spülmittel reinigen.

# BEDIENUNG

## Elektronische schaltuhr\*

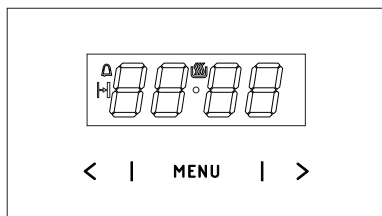

- MENU** - Sensor für die Wahl der Betriebsart
- > - Sensor Plus
  - < - Sensor Minus
  - Symbol für die Betriebsbereitschaft
  - Symbol für den Timer
  - Symbol für die Betriebsdauer

### Einstellen der aktuellen Uhrzeit

Nach Anschluss an den Netzstrom oder bei erneutem Einschalten nach einem Spannungsausfall werden im Display die Ziffern 0.00 blinkend angezeigt.

- Den Sensor **MENU** (oder gleichzeitig die Sensoren < / >) drücken und gedrückt halten, bis im Display das Symbol erscheint und der Punkt unter dem Symbol blinkt,
- Innerhalb von 7 s mit den Sensoren < / > die aktuelle Uhrzeit einstellen.

Nach Ablauf von etwa 7 s nach Einstellung der Uhrzeit sind die neuen Angaben gespeichert und der Punkt unter dem Symbol hört auf zu blinken.

Die Uhrzeit kann später korrigiert werden, indem die Sensoren < / > gleichzeitig gedrückt werden. Während der Punkt unter dem Symbol blinkt, kann die aktuelle Uhrzeit berichtigt werden.

#### Hinweis!

Der Backofen kann erst eingeschaltet werden, wenn im Display das Symbol erscheint.

\*vorhanden nur bei einigen Modellen

## Timer

Der Timer kann jederzeit aktiviert werden, ungeachtet des Betriebszustands der anderen Funktionen des Programmierers. Der Timer hat eine Messzeit von 1 Minute bis 23 Stunden und 59 Minuten.

Einstellen des Timers:

- Wenn der Sensor **MENU** gedrückt wird, blinkt in der Anzeige das Symbol .
- Jetzt kann mit den Sensoren < / > die Messzeit des Timers eingestellt werden. Das Display zeigt die eingestellte Zeit des Timers und die aktive Funktion. Nach Ablauf der eingestellten Zeit erklingt ein Signalton und das Symbol blinkt.
- Um den Signalton auszuschalten, halten Sie den Sensor **MENU** gedrückt oder halten Sie gleichzeitig die Sensoren < / > gedrückt, bis das Symbol erlischt und das Display die aktuelle Uhrzeit anzeigt.

#### Hinweis!

Wird der Signalton nicht manuell ausgeschaltet, erlischt es automatisch nach Ablauf von ca. 7 Minuten.

### Betriebsdauer

Wenn sich der Backofen um eine bestimmte Uhrzeit ausschalten soll, müssen folgende Einstellungen vorgenommen werden:

- Um die Funktion der Betriebsdauer einzuschalten, stellen Sie den Funktionswahlschalter des Backofens auf die gewünschte Funktion und den Temperaturwahlschalter auf die entsprechende Temperatur.
- Halten Sie den Sensor **MENU** gedrückt, bis im Display kurz *dur* erscheint und das Symbol zu blinken beginnt.
- Stellen Sie dann mit den Sensoren < / > die gewünschte Betriebsdauer in einem Zeitrahmen von 1 Minute bis 10 Stunden ein.

# BEDIENUNG

Die eingestellte Zeit wird innerhalb von etwa 7 s gespeichert, daraufhin erscheint im Display wieder die aktuelle Uhrzeit, während das Symbol  eingeschaltet bleibt.

Nach Ablauf der angegebenen Zeit schaltet sich der Backofen automatisch aus, der Signalton ertönt und das Symbol  beginnt zu blinken.

- Drehen Sie den Funktions- und Temperaturschalter des Backofens auf Aus.
- Um den Signalton auszuschalten, halten Sie den Sensor **MENU** gedrückt oder halten Sie gleichzeitig die Sensoren **< / >** gedrückt, bis das Symbol  erlischt und das Display die aktuelle Uhrzeit anzeigt.

## Löschen der Einstellungen

Sie können die Timer- und die Betriebsdauereinstellung jederzeit löschen.

- Um die Betriebsdauereinstellung zu löschen, berühren Sie gleichzeitig die Sensoren **< / >**.

Löschen der Einstellungen des Timers:

- Wählen Sie mit dem Sensor **MENU** die Timerfunktion.
- Drücken Sie dann erneut die Sensoren **< / >**.

## Ändern des Signaltons

Der Signalton kann auf folgende Weise geändert werden:

- Drücken Sie gleichzeitig die Sensoren **< / >**.
- Wählen Sie mit dem Sensor **MENU** die Funktion *ton*, im Display blinkt die Anzeige:
- Wählen Sie mit den Sensoren **< / >** den gewünschten Signalton:  
von 1 bis 3 mit dem Sensor **>**  
von 3 bis 1 mit dem Sensor **<**.

## Ändern der Helligkeit des Displays

Die Helligkeit des Displays kann in einem Bereich von 1 bis 9 geändert werden, wobei 1 die dunkelste und 9 die hellste Einstellung ist. Der eingegebene Wert wird angewandt, wenn die Uhr nicht aktiv ist (d. h. der Benutzer hat für mindestens 7 Sekunden keinen Sensor berührt).

Die Helligkeit des Displays kann wie folgt geändert werden:

- Drücken Sie gleichzeitig die Sensoren **< / >**,
- Wählen Sie mit dem Sensor **MENU** die Funktion *bri* (nach einmaligem Drücken erscheint die Funktion *ton*, nach zweimaligem Drücken die Funktion *bri*).
- Wählen Sie mit den Sensoren **< / >** die gewünschte Helligkeit:  
von 1 bis 9 mit dem Sensor **>**  
von 9 bis 1 mit dem Sensor **<**.

## Hinweis!

Wenn die Uhr aktiv ist (d. h. der Benutzer hat innerhalb der letzten 7 Sekunden einen Sensor gedrückt) hat das Display immer maximale Helligkeit.

## Nachtmodus

Von 22.00 bis 6.00 Uhr wird die Helligkeit des Displays automatisch verringert.

# BEDIENUNG

---

## Wirkungsprinzip eines induktiven Kochfeldes

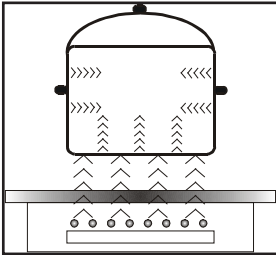

Der elektrische Generator versorgt die im Inneren des Gerätes gelegene Spule mit Strom. Diese Spule erzeugt ein Magnetfeld, wodurch im Moment des Aufsetzens des Topfes auf der Platte dieser von Induktionsströmen durchdrungen wird.

Diese Ströme machen aus dem Topf einen wahren Wärmesender, während die Glasoberfläche der Platte kühl bleibt.

Dieses System setzt die Verwendung von Töpfen voraus, deren Böden für das Einwirken eines Magnetfeldes empfänglich sind.

Allgemein zeichnet sich die Induktionstechnologie durch zwei grundlegende Vorteile aus.

- Da die Hitze ausschließlich mit Hilfe des Topfes, ist eine maximale Ausnutzung der Wärme möglich.
- Die Erscheinung der Wärmeträgheit tritt nicht auf, da der Kochvorgang automatisch in dem Moment beginnt, wenn der Topf auf die Platte gestellt wird, und dann endet, wenn der Topf vom Herd genommen wird.

Sicherungsanlagen:

Wenn die Platte ordnungsgemäß installiert und genutzt wird, sind Sicherungsanlagen selten notwendig.

Ventilator: Er dient zum Schutz und zur Kühlung der Steuer- und Stromversorgungselemente. Er kann mit zwei verschiedenen Geschwindigkeiten arbeiten und funktioniert automatisch. Der Ventilator arbeitet dann, wenn die Heizfelder ausgeschaltet werden, und funktioniert bis zum Moment einer ausreichenden Abkühlung des elektronischen Systems.

Transistor: Die Temperatur der elektronischen Elemente wird ununterbrochen mittels einer Sonde gemessen. Wenn die Wärme auf gefährliche Weise ansteigt, schaltet dieses System das den erhitzten elektronischen Elemente am nächsten liegende Heizfeld automatisch ab.

Detektor: Der Detektor erkennt die Anwesenheit eines Topfes auf der Platte und ermöglicht dadurch die Arbeit und Heizung der Platte. Kleine Gegenstände, die in den Heizbereich gelegt werden (wie etwa Löffel, Messer, Ringe) werden nicht als Töpfe erkannt – die Platte schaltet sich dann nicht ein.

# BEDIENUNG

## Schutzeinrichtungen:

Wenn das Kochfeld richtig installiert und ordnungsgemäß benutzt wird, sind die Schutzeinrichtungen selten nötig.

**Ventilator:** Dient zum Schutz und zur Abkühlung von Steuer- und Versorgungselementen. Er kann mit zwei verschiedenen Drehgeschwindigkeiten arbeiten und funktioniert automatisch. Der Ventilator arbeitet nur dann, wenn die Kochzonen eingeschaltet sind, und bleibt bei einem ausgeschalteten Kochfeld in Betrieb, bis die Elektronik ausreichend abgekühlt ist.

**Transistor:** Die Temperatur der elektronischen Ausrüstungselemente wird mit einer Sonde ununterbrochen gemessen. Steigt die Wärme gefährlich an, verringert das System die Leistung der Kochzone automatisch oder schaltet die Kochzonen, die sich direkt an den erwärmten elektronischen Elementen befinden, ab.

**Topferkennung:** Die Topferkennung gibt die Kochfeldfunktion und somit auch die Heizung frei. Kleine Gegenstände, die auf die Kochzonen gelegt werden (wie z.B. Teelöffel, Messer, Ringe ...), werden als Töpfe nicht erkannt und das Kochfeld wird nicht eingeschaltet.

## Topferkennung im Induktionskochfeld

Die Topferkennung ist in den Kochfeldern installiert, die mit den Induktionskochzonen ausgestattet sind. Wird das Kochfeld genutzt, beginnt die Topferkennung automatisch die Wärmeerzeugung, wenn der Topf in der jeweiligen Kochzone aufgestellt wird, oder beendet sie, wenn der Topf weggenommen wird. Dadurch kann also die Energie gespart werden.

- Wird die Kochzone zusammen mit einem geeigneten Topf benutzt, wird die Wärmeleistung angezeigt.
- Zum Kochen auf dem Induktionskochfeld sind entsprechende Töpfe erforderlich, deren Böden aus einem magnetischen Material hergestellt sind (siehe: Tabelle).

Steht auf der Kochzone kein Topf oder ist der Topf ungeeignet, erscheint das Symbol  in der Anzeige. Die Kochzone wird nicht eingeschaltet. Wird ein Topf innerhalb von 1 Minuten nicht erkannt, wird der Vorgang der Einschaltung des Kochfeldes gelöscht.

Um die Kochzone einzuschalten, muss sie mittels Sensorsteuerung und nicht nur durch Wegnehmen des Topfes ausgeschaltet werden.



**Die Topferkennung funktioniert nicht als eine Ein-/Ausschalttaste des Gerätes.**

Das Induktionskochfeld ist mit Sensoren ausgerüstet, die durch die Berührung von markierten Flächen mit dem Finger bedient werden.

Jede Umsteuerung des Sensors wird mit einem akustischen Signal bestätigt.

**Es muss beachtet werden, dass sowohl beim Ein- und Ausschalten, als auch bei der Einstellung der Heizleistungsstufe immer nur ein Sensor gleichzeitig gedrückt wird. Falls mehrere Sensoren gleichzeitig gedrückt werden (mit Ausnahme von Timer und Schlüssel, ignoriert das System die eingegebenen Steuersignale und beim dauerhaften Drücken wird eine Fehlermeldung ausgelöst.**

**Die Kochzone ist nach dem Gebrauch mittels Regel- und Steuereinrichtung, und aufgrund der Anzeige der Topferkennung alleine auszuschalten.**

# BEDIENUNG

Eine richtige Topfqualität gilt als Grundlage für Sicherstellung einer guten Heizleistung des Gerätes.

## Auswahl der Kochtöpfe zum induktiven Kochen

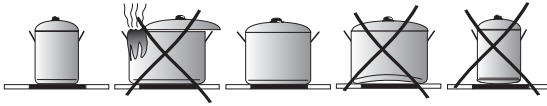

### Charakteristik des Kochgeschirrs.

- Es sollten immer Töpfe hoher Qualität, mit ideal flachem Boden verwendet werden: Bei der Verwendung solcher Töpfe wird die Entstehung von Stellen von zu hoher Temperatur verhindert, an denen die Speisen beim Kochen anhaften könnten. Die Töpfe und Pfannen mit dicken Metallwänden garantieren für eine perfekte Wärmeverteilung.
- Es ist darauf zu achten, dass die Topfböden stets sauber bleiben: Beim Auffüllen eines Topfes oder bei der Verwendung eines aus dem Kühlschrank genommenen Topfes ist es vor dem Aufstellen des Topfes auf dem Kochfeld zu überprüfen, ob die Oberfläche des Topfbodens ganz trocken ist. Dadurch lässt sich die Verschmutzung der Oberfläche des Kochfeldes vermeiden.
- Der Topfdeckel verhindert, dass die Wärme aus dem Topf unnötig entweicht, wodurch die Kochzeit verkürzt und der Energieverbrauch reduziert wird.
- Um festzustellen, ob das Kochgeschirr geeignet ist, ist es zu prüfen, ob der Boden des Kochgeschirrs ein Magnet anzieht.
- **Zur Sicherstellung einer optimalen Kontrolle der Temperatur durch das Induktionsmodul muss der Topfboden flach sein.**
- **Ein konvexer Topfboden oder ein Topfboden mit einem tief geprägten Logo des Herstellers beeinträchtigen die Kontrolle der Temperatur durch das Induktionsmodul und können zur Überhitzung des Kochgeschirrs führen.**
- **Kein beschädigtes Kochgeschirr verwenden - z.B. mit einem Kochboden, der durch übermäßige Temperatur verformt wurde.**
- Wird das Kochgeschirr mit ferromagnetischem Boden verwendet, dessen Durchmesser geringer als der gesamte Durchmesser des Kochgeschirrs ist, wird nur der ferromagnetische Teil des Kochgeschirrs erhitzt. Dies bewirkt, dass eine gleichmäßige Wärmeverteilung im Kochgeschirr nicht möglich ist. Der ferromagnetische Bereich wird im Boden des Kochgeschirrs wegen der darin befindlichen Aluminiemelemente gemindert und daher kann die gelieferte Wärmemenge geringere sein. Es kann zu Problemen mit der Dektection des Kochgeschirrs kommen oder dieses wird überhaupt nicht erkannt. Der Durchmesser des ferromagnetischen Teils im Kochgeschirr sollte der Größe der Kochzone entsprechen, damit optimale Kochergebnisse erzielt werden können. Sollte das Kochgeschirr auf der Kochzone nicht erkannt werden, wird empfohlen, dass dieses auf der Kochzone mit einem entsprechend geringeren Durchmesser ausprobiert wird.

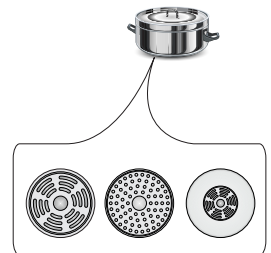

# BEDIENUNG

Zum Kochen mit Induktion sollte ausschließlich ferromagnetisches Kochgeschirr verwendet werden, das aus folgenden Werkstoffen hergestellt ist:

- emaillierter Stahl
- Gusseisen
- spezielles Kochgeschirr aus nichtrostendem Stahl zum Kochen mit Induktion.

<b>Kennzeichnung am Kochgeschirr</b>		<b>Überprüfen, ob auf dem Etikett ein Zeichen enthalten ist, das darüber informiert, dass der Topf induktionsgeeignet ist.</b>
	Töpfe aus magnetischem Material verwenden (aus emailliertem Blech, ferritischem Nirostahl, Gusseisen). Überprüfen, ob ein Magnet am Topfboden haften bleibt	
<b>Nichtrostender Stahl</b>	Der Topf wird nicht erkannt.	
	Mit Ausnahme von Töpfen aus ferromagnetischem Stahl	
<b>Aluminium</b>	Der Topf wird nicht erkannt.	
<b>Gusseisen</b>	Hohe Leistungsfähigkeit	
	Achtung! Durch die Töpfe können auf der Kochfeldoberfläche Kratzer entstehen.	
<b>Emaillierter Stahl</b>	Hohe Leistungsfähigkeit	
	Gefäße mit flachem, dickem und glattem Boden werden empfohlen.	
<b>Glas</b>	Der Topf wird nicht erkannt.	
<b>Porzellan</b>	Der Topf wird nicht erkannt.	
<b>Gefäße mit Kupferboden</b>	Der Topf wird nicht erkannt.	

Mindestgröße des Kochgeschirrs für das Kochfeld:

Durchmesser des Kochfelds	Minstdurchmesser für Kochgeschirrböden aus emailliertem Stahl
(mm)	(mm)
160 - 180	110
180 - 200	
210 - 220	125
220 x 190	
260 - 280	

Für Kochgeschirr aus einem anderen Material als emailliertem Stahl können andere Minstdurchmesser gelten.

# BEDIENUNG

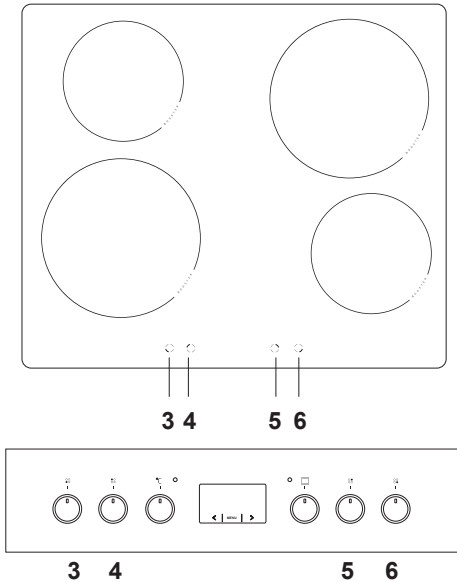

- [3] Induktionskochzone vorne links  
Ø 210 mm 2,0 kW / 3,0 kW
- [4] Induktionskochzone hinten links  
Ø 160 mm 1,2 kW / 1,4 kW
- [5] Induktionskochzone hinten rechts  
Ø 210 mm 2,0 kW / 3,0 kW
- [6] Induktionskochzone vorne rechts  
Ø 160 mm 1,2 kW / 1,4 kW

Ist die Kochplatte ausgeschaltet, werden auch alle Kochzonen abgeschaltet und die Displays leuchten nicht.



Die Kochzonen haben eine unterschiedliche Heizleistung. Die Heizleistung kann stufenweise eingestellt werden, indem man den Drehknopf nach rechts bzw. nach links dreht.

Heizleistung	Verwendung
0	Ausgeschaltet. Restwärmenutzung
1-2	Aufwärmen von Gerichten. Langsames Kochen von kleineren Portionen
3	Langsames Kochen bei niedriger Heizleistung
4-5	Längere Zubereitung von größeren Portionen bzw. Schmoren von größeren Portionen
6	Schmoren, Anbraten
7-8	Schmoren
9	Beginn der Zubereitung, Schmoren
A	Ankochautomatik
P	Booster Funktion (schnelles Kochen)

## Einschalten der Kochplatte

- Die Induktionskochzone mittels eines Drehknopfes auf dem Steuerpaneel einschalten.
- Die Symbole neben den Drehknöpfen zeigen, welcher Drehknopf welche Kochzone steuert.
- Die gewünschte Heizleistung (1-9) kann sofort eingestellt werden.
- Die eingestellte Heizleistung wird ebenfalls auf dem Display der Kochplatte gezeigt. Die Displays erlöschen 10 Sekunden nach Abschalten aller Induktionskochzonen.



# BEDIENUNG

## Sperrfunktion

Durch die Aktivierung der Kindersicherung können alle Funktionen der Induktionskochzonen gesperrt werden. Damit trägt man zur Sicherheit von Kindern bei.

Aktivierung der Kindersicherung

- Die Kindersicherung kann aktiviert werden, wenn die Drehschalter auf „0“ stehen.
- Drehen Sie beide Drehschalter [3] und [6] gleichzeitig nach links und halten Sie sie so für 3 Sekunden. In allen Anzeigen erscheint das Symbol „L“, d. h. die Kindersicherung ist eingeschaltet.
- Nach der Betätigung eines beliebigen Drehknopfes der Kochplatte erscheint auf allen Displays das Symbol „L“.

Deaktivierung der Kindersicherung

- Drehen Sie beide Drehschalter [3] und [6] nach rechts auf die Position „P“ und halten Sie sie für 1 Sekunde in dieser Position, drehen Sie dann beide Drehschalter wieder auf „0“. Das Symbol „L“ für die Kindersicherung in der Anzeige erlischt und die Kindersicherung schaltet sich aus.



### Achtung!

Nach dem Trennen vom Netz bleibt die Sperre aktiv.

## Restwärmeanzeige **H**

Die Kochzone ist ebenfalls mit der Restwärmeanzeige „H“ ausgestattet. Auch dann, wenn eine Induktionskochzone nicht direkt beheizt wird, entnimmt sie weiterhin die Wärme vom Boden des Topfes. Solange auf dem Display das Symbol „H“ erscheint, kann man die Restwärme zum Aufwärmen eines Topfes bzw. zum Schmelzen von Fett verwenden. Wenn diese Anzeige erlischt, kann die Induktionskochzone berührt werden, wobei man daran denken sollte, dass sie noch nicht auf die Umfeldtemperatur abgekühlt ist.

### Achtung!

Ohne Stromversorgung funktioniert die Restwärmeanzeige nicht.

## Automatische Heizleistungssenkung

Alle vier Induktionskochzonen sind mit einer Funktion ausgestattet, die es erlaubt, die Zonen bei der Aktivierung maximal zu beheizen und zwar unabhängig von der aktuell eingestellten Heizleistung. Nach einer bestimmten Zeit stellt sich die Heizleistung auf den vorgewählten Wert (1 bis 8) um. Um diese Funktion nutzen zu können, genügt es eine Stufe auszuwählen, auf welcher gekocht wird, bzw. auf welche die Heizleistung der Kochzone gesenkt werden soll.

Die automatische Heizleistungssenkung kann dann nützlich sein, wenn:

- die zu zubereitenden Gerichte kalt sind und am Anfang stark und später mit einer geringen Heizleistung erwärmt werden sollen, sodass es nicht notwendig ist, sie ständig zu kontrollieren (z.B. bei einem Rindfleischragout).

# BEDIENUNG

Die automatische Heizleistungssenkung ist nicht nützlich, wenn:

- die geschmorten bzw. gedünsteten Gerichte umgedreht oder gemischt werden müssen, bzw., wenn man Wasser dazu geben muss;
- Klöße oder Nudeln in einer größeren Wassermenge gekocht werden;
- Gerichte länger in einem Schnellkochtopf zubereitet werden müssen.

Aktivieren der Funktion der automatischen Heizleistungssenkung:

- Den Drehknopf zuerst auf die Position „A“ und danach wieder auf die gewünschte Heizleistung einstellen. Auf dem Display erscheinen abwechselnd das Symbol „A“ und die gewählte Heizleistungsstufe. Nach Ablauf der Zeitspanne mit der erhöhten Heizleistung stellt sich die Heizleistung auf den vorgewählten Wert ein (z.B. 5), der ständig auf dem Display gezeigt wird.

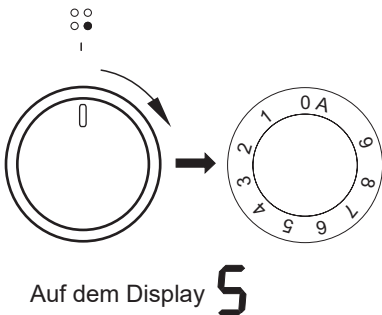
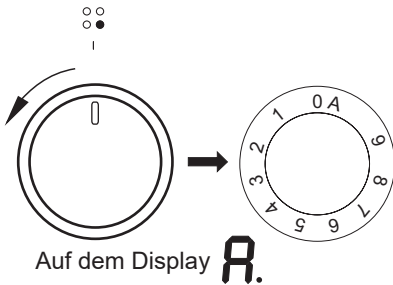

Hinweise:

- Befindet sich der Drehknopf nach der Wahl der Funktion der automatischen Heizleistungssenkung in der Position „0“ (d.h. keine Heizleistungsstufe wurde gewählt), schaltet sich diese Funktion nach 3 Sekunden automatisch aus.
- Wird der Topf von der Induktionskochzone genommen und innerhalb von 10 Minuten wieder auf das selbe Feld gestellt, bleibt die Funktion der automatischen Heizleistungssenkung aktiv.

Die Induktionskochzone wird beheizt mit der vollen Leistung innerhalb einer Zeitspanne, die von der gewählten Heizleistungsstufe abhängig ist. Danach schaltet sie auf diese Stufe um.

Heizleistungsstufe	Dauer der automatischen Heizleistungssenkung (s)
1	48
2	72
3	136
4	208
5	264
6	432
7	120
8	192
9	-

# BEDIENUNG

## Booster-Funktion „P“

Die Booster-Funktion besteht in der Erhöhung der Leistung für eine Kochzone mit einem Durchmesser von Ø 210 von 2000W auf 3000W,

eine Kochzone mit einem Durchmesser von Ø 160 von 1200W auf 1400W.

Um die Booster-Funktion einzuschalten, sollte der Regler in die Stellung „P“ gebracht und 3 Sekunden gedrückt gehalten werden. Das Einschalten wird mit dem Erscheinen des Buchstabens „P“ in der Kochzonenanzeige signalisiert.

Das Ausschalten der Booster-Funktion erfolgt durch Zurückdrehen des Reglers in eine andere Position bei aktiver Induktionskochzone oder durch Abstellen des Topfes von der Induktionskochzone.

**Für die Kochzone mit einem Durchmesser von Ø 210 ist die Dauer der Booster-Funktion ist bis auf 5 Minuten begrenzt. Nach einem automatischen Abschalten der Booster-Funktion erfolgt die weitere Beheizung der Kochzone mit der Nennleistung.**

Die Booster-Funktion kann erneut eingeschaltet werden, vorausgesetzt dass die Temperaturfühler in den elektronischen Systemen und die Spulen über eine solche Möglichkeit verfügen.

Wird ein Topf während der aktivierten Booster-Funktion von der Kochzone abgestellt, bleibt diese Funktion weiterhin aktiv und die Dauer der Funktion läuft weiter ab. Wird die Temperatur der Kochzone (elektronisches System oder Spule) während der aktivierten Booster-Funktion überschritten, wird die Booster-Funktion automatisch abgeschaltet. Die Kochzone kommt auf die Nennleistung wieder zurück.

**Zwei Kochzonen in vertikaler Aufstellung bilden gemeinsam ein Paar.**

**Ist die Gesamtleistung bei der Betätigung der Booster-Funktion zu hoch, wird die Heizleistung der anderen Kochzone im Paar automatisch verringert.**

## Beschränkung der Arbeitsdauer

Um ihre Betriebssicherheit zu erhöhen sind alle Kochzonen mit der Funktion der Beschränkung der Arbeitsdauer ausgestattet. Die maximale Arbeitsdauer ist abhängig von der zuletzt gewählten Heizleistungsstufe.

Wird die Heizleistungsstufe innerhalb einer längeren Zeit (siehe Tabelle) nicht gewechselt, schaltet sich die entsprechende Induktionskochzone automatisch aus und die Restwärmeanzeige aktiviert sich. Die einzelnen Induktionskochzonen dürfen jederzeit entsprechend der Gebrauchsanleitung eingeschaltet und benutzt werden.

Heizleistungsstufe	Maximale Arbeitsdauer (min)
1	480
2	480
3	300
4	300
5	300
6	90
7	90
8	90
9	90
P	10

Um Strom zu sparen, wird das Niveau der Heizleistung „9“ nach 30 Minuten automatisch auf das Leistungsniveau „8“ verringert, wobei sich die Arbeitszeit nicht ändert.

# BEDIENUNG

## Backofenfunktionen

### Backofen mit Heißluft (mit Gebläse und Heißluft)

Der Backofen kann mit Unterhitze und Oberhitze, Grillhitze und Heißluftheizung erwärmt werden. Die Steuerung erfolgt mit Hilfe des Backofen-Betriebswahlschalters – die Wahl der gewünschten Funktion erfolgt durchs Drehen des Drehschalters in die entsprechende Position und des Temperaturreglers – die Wahl der gewünschten Backofentemperatur erfolgt durchs Drehen auf den entsprechenden Temperaturwert.

Die Regler sind im Bedienfeld „versenkt“. Um die gewünschte Funktion zu wählen:

- den Regler leicht eindrücken und loslassen,
- auf die gewünschte Funktion drehen. Die Kennzeichnung des Reglers an dessen Rand entspricht den jeweiligen nacheinander folgenden Funktionen des Backofens.

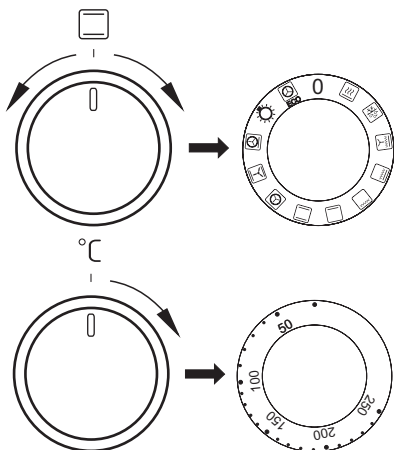

Beim Ausschalten des Geräts sind beide Schalter in die „●“ / „0“ Position zu drehen..

### Achtung!

Unabhängig von der Wahl der Betriebsart schaltet sich die Vorheizfunktion (Ober-, Unter-, Grill- oder Umlufthitze) erst dann ein, wenn die Temperatur eingestellt wurde.

### 0 Nullstellung



#### Schnelles Aufheizen

Eingeschaltet sind die unter- und oberhitze, der Grill und der Ventilator. Zum Vorwärmen des Backofens.



#### Auftauen

Eingeschaltet ist nur der Ventilator, ohne Einsatz von Heizkörpern.



#### Umluft-Intensiv-Grillen (Rundum-Grill)

Durch Einstellen des Reglers in diese Position werden das Gebläse und die Grillhitze eingeschaltet. Dies erlaubt eine Beschleunigung des Grillprozesses und eine Verbesserung des Geschmacks der Speise. Der Grillprozess muss bei geschlossener Backofentür erfolgen.



#### Supergrill

Die Funktion des Supergrills erlaubt das Grillen bei zugleich eingeschalteter Oberhitze. Diese Funktion erlaubt eine höhere Temperatur im oberen Bereich des Backofens zu erreichen, das Bratstück wird stärker gebräunt; auch größere Portionen können so gegrillt werden.



#### Grill

Das sog. „Oberflächengrillen“ wird für kleine Portionen von Fleisch wie z.B. Steaks, Schnitzel, Fische wie für Toasts, Würste, belegte Brote und Baguetten (die zu grillende Speise soll maximal 2-3 cm dick sein und beim Braten muss sie umgedreht werden).



#### Unter- und Oberhitze

Steht der Regler in dieser Position, kann die Beheizung des Backofens auf eine herkömmliche Art erfolgen. Diese Funktion ist zum Kuchenbacken, zum Braten von Fleisch und Fisch, zum Backen von Pizza (die Vorheizung des Backofens sowie der Einsatz von dunklen Backblechen ist erforderlich) sowie zum Backen auf einer Ebene ausgezeichnet geeignet.

# BEDIENUNG



## Heißluft

Durch das Drehen des Reglers auf die Funktion „Heißluft“ wird der Backofen zwangsweise mit Hilfe eines an der Backofen-Rückwand zentral angebrachten Umluftgebläses beheizt. Im Vergleich zum herkömmlichen Backofen erfolgt das Backen bei niedrigeren Temperaturen.

Diese Beheizungsart ermöglicht eine gleichmäßige Wärmeverteilung um das sich im Backofen befindende Backgut herum.



## Gebläse sowie Unter- und Oberhitze

Wurde der Regler auf diese Position gedreht, wird die Funktion Kuchenbacken in Betrieb genommen.

Herkömmlicher Backofen mit Gebläse (diese Funktion wird zum Backen empfohlen).



## Heißluft und Unterhitze

Durch Drehen des Reglers auf diese Position werden Heißluft und Unterhitze eingeschaltet und die Temperatur im unteren Bereich des Backofens wird erhöht. Die Zufuhr einer großen Wärmemenge erfolgt von unten. Diese Funktion ist für saftige Kuchen, Pizza gut geeignet.



## Unabhängige Backofen-Beleuchtung

Durch das Drehen des Reglers auf diese Stellung wird der Backofen-Innenraum beleuchtet.



ECO

## Heißluft ECO

Mit der Heizfunktion wird eine optimierte Heizart gestartet, um Energie bei der Zubereitung der Speisen zu sparen. In dieser Stellung des Drehreglers ist die Beleuchtung des Backofens ausgeschaltet.

## Kontrollleuchte

Das Einschalten des Backofens wird über zwei Kontrollleuchten signalisiert, **R** und **L**. Die **R** Kontrollleuchte signalisiert den Backofenbetrieb. Erlischt die **L** Kontrollleuchte, so ist die eingestellte Backofentemperatur erreicht. Falls das Kochrezept empfiehlt, die Speise in den vorgewärmten Backofen zu stellen, sollte dies nicht vor dem ersten Erlöschen der **L** Kontrollleuchte erfolgen. Während des Backens wird die **L** Kontrollleuchte zeitweise sich ein- und ausschalten (Thermostaffunktion des Backofens). Die **R** Kontrollleuchte kann auch in der Drehschalterstellung „Backofenbeleuchtung“ leuchten.

## Grillen

Beim Grillen wird das Gericht mittels der Infrarotstrahlen vom erhitzten Grillheizelement zubereitet.

## Um den Grill einzuschalten:

- Backofen-Schalter in die Position umdrehen, die mit Symbolen Grill, gekennzeichnet ist,
- Backofen während 5 Minuten (bei geschlossener Backofentür) durchwärmen,
- Backblech mit der zuzubereitenden Speise in richtiger Höhe im Backofen anordnen; beim Grillen am Rost ist ein leeres Backblech für das abtropfende Fett in direkt niedrigerer Höhe (unter dem Rost) anzuordnen,
- Gegrillt wird bei geschlossener Backofentür.

**Bei den Backofenfunktion Grillhitze und Intensiv-Grillen die Temperatur 250°C einstellen, und bei Backofenfunktion Umluft-Grillen höchstens 190°C einstellen.**

# BEDIENUNG

---

**Zugängliche Teile können bei Benutzung als Grillgerät heiß werden. Kinder fern halten!**

**Es wird empfohlen:**

- die Dicke der zu grillenden Fleischportion von 2 - 3 cm nicht zu überschreiten,
- Fleisch- und Fischspeisen vor dem Grillen mit ein wenig Öl oder Fett einzureiben,
- größere Speiseportionen erst kurz vor dem Grillen, dagegen kleinere direkt danach salzen,
- die gegrillte Speiseportion nach Ablauf der halben Grillzeit auf die Rückseite umwenden.

## BACKEN UND BRATEN - PRAKTISCHE HINWEISE

---

### **Gebäck**

- Zum Backen verwenden Sie am besten die mitgelieferten Bleche.
- Es können auch handelsübliche Formen und Bleche verwendet werden, die im Backofen auf den Gitterrost zu stellen sind. Zum Backen eignen sich am besten schwarz lackierte Bleche, die sich durch gute Wärmeübertragung auszeichnen und die Backzeit verkürzen.
- Bei herkömmlicher Erhitzung (Ober- und Unterhitze) sollten keine hellen und blanken Backformen verwendet werden, da ansonsten der Teig möglicherweise von unten nicht ausreichend gar wird.
- Beim Backen mit Umluft braucht der Backofen nicht vorgeheizt zu werden, bei den anderen Erhitzungsarten ist ein Vorheizen nötig, bevor das Gebäck in den Backofen geschoben werden kann.
- Vor Entnahme des Gebäcks aus dem Backofen sollte mit einem Holzstäbchen überprüft werden, ob der Teig richtig durchbacken ist (ist das Holzstäbchen frei von Teigspuren, so ist das Gebäck gar).
- Es empfiehlt sich, den Ofen auszustellen und das Gebäck noch ca. 5 min im Ofen durchgaren zu lassen.
- Beim Backen mit Umluft sind die Backofentemperaturen grundsätzlich ca. 20-30 Grad niedriger als bei reiner Ober-/Unterhitze.
- Nähere Backhinweise finden Sie in der Tabelle, diese können jedoch abhängig von eigenen Erfahrungen und Gewohnheiten geändert werden.
- Falls die Angaben aus den Kochbüchern stark von den in dieser Bedienungsanleitung enthaltenen Werten abweichen, berücksichtigen Sie bitte die Bedienungsanleitung.

# BACKEN UND BRATEN - PRAKTISCHE HINWEISE







## Braten von Fleisch

- Im Backofen sollte nur Fleisch mit einem Gewicht von über 1 kg zubereitet werden, kleinere Portionen empfiehlt es sich auf den Gasherdbrennern zu garen.
- Zum Braten empfiehlt sich die Verwendung von feuerfestem Geschirr, das auch hitzebeständige Griffe haben sollte.
- Beim Braten auf dem Gitter- oder Grillrost empfiehlt es sich ein Blech mit etwas Wasser in die untere Einschubleiste einzuschieben.
- Mindestens einmal, nach der Hälfte der Garzeit, sollte der Braten gewendet werden; den Braten während der Garzeit ab und zu mit der entstehenden Soße oder mit heißem, gesalzenem Wasser begießen, dabei kein kaltes Wasser verwenden.

## Heizfunktion Heißluft ECO

















- Mit der Heizfunktion Heißluft ECO wird eine optimierte Heizart gestartet, um Energie bei der Zubereitung der Speisen zu sparen,
- die Backzeit lässt sich durch die Einstellung höherer Temperaturen nicht verkürzen, es wird auch nicht empfohlen, das Vorwärmen des Backofens zuvor einzuschalten,
- man sollte beim Backen weder die Einstellungen der Temperatur zu ändern noch die Backofentür zu öffnen.

## Empfohlene Parameter bei der Heizfunktion Heißluft ECO

Art Gebäck	Backofenfunktionen	Temperatur (°C)	Einschubhöhe	Garzeit [min]
Biskuitkuchen		180 - 200	2 - 3	50 - 70
Hefekuchen / Rührkuchen		180 - 200	2	50 - 70
Fisch		190 - 210	2 - 3	45 - 60
Rindfleisch		200 - 220	2	90 - 120
Schweinefleisch		200 - 220	2	90 - 160
Hähnchen		180 - 200	2	80 - 100

# BACKEN IM BACKOFEN – PRAKTISCHE HINWEISE

Backofen mit Umluft (Heißluft + Ventilator)

Art des Backens oder Bratens	Backofen-Funktion	Temperatur (°C)	Stufe	Zeit [Min.]
Biskuitkuchen		160 - 200	2 - 3	30 - 50
Hefekuchen / Rührkuchen		160 - 170 <sup>1)</sup>	3	25 - 40 <sup>2)</sup>
Hefekuchen / Rührkuchen		155 - 170 <sup>1)</sup>	3	25 - 40 <sup>2)</sup>
Pizza		200 - 230 <sup>1)</sup>	2 - 3	15 - 25
Fisch		210 - 220	2	45 - 60
Fisch		160 - 180	2 - 3	45 - 60
Fisch		190	2 - 3	60 - 70
Würstchen		230 - 250	4	14 - 18
Rindfleisch		225 - 250	2	120 - 150
Rindfleisch		160 - 180	2	120 - 160
Schweinefleisch		160 - 230	2	90 - 120
Schweinefleisch		160 - 190	2	90 - 120
Hähnchen		180 - 190	2	70 - 90
Hähnchen		160 - 180	2	45 - 60
Hähnchen		175 - 190	2	60 - 70
Gemüse		190 - 210	2	40 - 50
Gemüse		170 - 190	3	40 - 50

Soweit anders nicht angegeben wurde, gelten die Zeitangaben für einen nicht vorgeheizten Backofen. Für einen vorgeheizten Backofen sind die Zeitangaben um ca. 5-10 Minuten zu verkürzen.

<sup>1)</sup> Den leeren Backofen vorheizen











<sup>2)</sup> Diese Zeitangaben gelten fürs Backen in keinen Backformen

Hinweis: Die Angaben in der Tabelle gelten nur der Orientierung und können nach eigener Erfahrung und Kochvorlieben berichtigt werden.



# TESTGERICHTE. Nach Norm EN 60350-1.

## Backen



Gericht	Zubehör	Stufe	Heizfunktion	Temperatur (°C)	Backdauer <sup>2)</sup> (Min.)
Kleine Kuchen	Gebäckblech	3		160 - 170 <sup>1)</sup>	25 - 40 <sup>2)</sup>
	Gebäckblech	3		155 - 170 <sup>1)</sup>	25 - 40 <sup>2)</sup>
	Gebäckblech	3		155 - 170 <sup>1)</sup>	25 - 40 <sup>2)</sup>
	Gebäckblech Bratenblech	2 + 4 2 - Gebäckblech oder Bratenblech 4 - Gebäckblech		155 - 170 <sup>1)</sup>	25 - 50 <sup>2)</sup>
Mürbeteig (Streifen)	Gebäckblech	3		150 - 160 <sup>1)</sup>	30 - 40 <sup>2)</sup>
	Gebäckblech	3		150 - 170 <sup>1)</sup>	25 - 35 <sup>2)</sup>
	Gebäckblech	3		150 - 170 <sup>1)</sup>	25 - 35 <sup>2)</sup>
	Gebäckblech Bratenblech	2 + 4 2 - Gebäckblech oder Bratenblech 4 - Gebäckblech		160 - 175 <sup>1)</sup>	25 - 35 <sup>2)</sup>
Fettfreier Biskuit	Grillrost + schwarz beschichtete Backform Ø 26 cm	3		170 - 180 <sup>1)</sup>	30 - 45 <sup>2)</sup>
Apfelkuchen	Grillrost + zwei schwarz beschichtete Backformen Ø 20 cm	2 Die Formen wurden auf dem Grillrost diagonal recht Hintenseite lin- ke Vorderseite platziert.		180 - 200 <sup>1)</sup>	50 - 70 <sup>2)</sup>

<sup>1)</sup> 1) Den leeren Backofen vorheizen, die Funktion der Schnellaufheizung nicht verwenden.

<sup>2)</sup> Soweit anders nicht angegeben wurde, gelten die Zeitangaben für einen nicht vorgeheizten Backofen. Für einen vorgeheizten Backofen sind die Zeitangaben um ca. 5-10 Minuten zu verkürzen.

## TESTGERICHTE Nach Norm EN 60350-1.



### Grillen

Gericht	Zubehör	Stufe	Heizfunktion	Temperatur (°C)	Zeit (Min.)
Weißbrot-Toasts	Grillrost	4		250 <sup>1)</sup>	1,5 - 2,5
	Grillrost	4		250 <sup>2)</sup>	2 - 3
Rindfleisch-Burger	Grillrost + Bratenblech (Zum Auffangen von abtropfendem Fett)	4 - Grillrost 3 - Bratenblech		250 <sup>1)</sup>	1 Seite 10 - 15 2 Seite 8 - 13

<sup>1)</sup>Den leeren Backofen über 5 Minuten vorheizen, die Funktion der Schnellaufheizung nicht verwenden.

<sup>2)</sup>Den leeren Backofen über 8 Minuten vorheizen, die Funktion der Schnellaufheizung nicht verwenden.

### Braten

Gericht	Accessoires	Stufe	Heizfunktion	Temperatur (°C)	Zeit (Min.)
Ganzes Hähnchen	Grillrost + Bratenblech (Zum Auffangen von abtropfendem Fett)	2 - Grillrost 1 - Bratenblech		180 - 190	70 - 90
	Grillrost + Bratenblech (Zum Auffangen von abtropfendem Fett)	2 - Grillrost 1 - Bratenblech		180 - 190	80 - 100

Soweit anders nicht angegeben wurde, gelten die Zeitangaben für einen nicht vorgeheizten Backofen. Für einen vorgeheizten Backofen sind die Zeitangaben um ca. 5-10 Minuten zu verkürzen.

# ALLGEMEINE PFLEGEHINWEISE

Die Pflege und ständige Reinhaltung des Herdes sowie dessen richtige Wartung haben einen wesentlichen Einfluss auf die Verlängerung der einwandfreien Funktionstüchtigkeit des Gerätes.



**Vor der Reinigung Herd ausschalten. Dabei nicht vergessen sicherzustellen, dass sich alle Schalter in Position „●/I,0“ befinden. Lassen Sie den Herd vollständig auskühlen, bevor Sie mit der Reinigung beginnen.**

## Glaskeramik-Kochfeld

- Das Kochfeld regelmäßig nach jedem Gebrauch reinigen. Es empfiehlt sich, das Kochfeld nach Möglichkeiten im warmen Zustand (nach dem Erlöschen der Restwärmanzeige) zu reinigen. Eine starke Verschmutzung des Kochfeldes, insbesondere das Einbrennen von überlaufenem Kochgut vermeiden.
- Keine aggressiven Scheuermittel, wie z.B. Scheuermittel mit Schleifmitteln, Scheuermitteln, -steinen, Bimssteinen, Stahlwolle usw. verwenden. Diese können die Kochfeld-Oberfläche verkratzen und bleibende Beschädigung verursachen.
- Grobe, fest an das Kochfeld anliegende Verschmutzungen können mit einem speziellen Klingenschaber beseitigt werden, dabei muss darauf geachtet werden, dass der Rahmen des Glaskeramik-Kochfeldes nicht beschädigt wird.

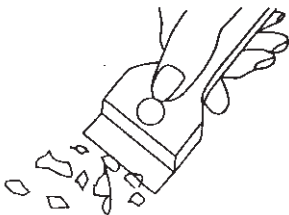

**Achtung! Die scharfe Schneide ist immer durch die Verschiebung des Halters (Daumendruck) zu sichern. Beim Benutzen vorsichtig vorgehen – Verletzungsgefahr! Von Kindern fernhalten.**

- Schonende Reinigungs- und Waschmittel gemäß den Anweisungen verwenden, z.B. Fett lösende Flüssigkeiten oder Emulsionen aller Art. Sind keine dieser Mittel erhältlich, empfiehlt sich eine Lösung aus warmem Wasser mit Zugabe von Spülmitteln oder Spezialreinigern für Spülen aus Edelstahl.
- Zum Waschen und Reinigen der Kochfeld-Oberfläche ein weiches Tuch mit guter Saugkraft verwenden. Glaskeramik-Kochfeld nach jeder Reinigung trockenreiben.
- Besonders darauf achten, dass das Kochfeld nicht beschädigt wird und keine tiefen Kratzer und Absplitterungen entstehen, wie sie durch das Herunterfallen von Metalldeckeln oder anderen Gegenständen mit scharfen Rändern verursacht werden.

# ALLGEMEINE PFLEGEHINWEISE

## Backofen

- Den Backofen nach jedem Gebrauch reinigen. Bei der Reinigung die Backofen-Beleuchtung einschalten, um dadurch eine bessere Sicht im Arbeitsbereich zu bekommen.
- Den Backofen-Innenraum nur mit warmem Wasser und etwas Spülmittel reinigen.
- **Steam Clean-Dampfreinigung:**
  - In eine in die erste Einschubleiste von unten gestellte Schüssel 0,25 l Wasser (1 Glas) gießen,
  - Backofentür schließen,
  - Backofen-Temperaturregler auf „50°C“ und Backofen-Multifunktionsregler auf „Unterhitze“ drehen ,
  - Backofen-Innenraum ca. 30 Minuten vorheizen,
  - Backofentür öffnen, Innenraum mit Tuch oder Schwamm auswischen und dann mit warmem Wasser und Spülmittel reinigen.
- Nach der Reinigung Backofen-Innenraum trockenreiben.

## Auswechseln der Backofen-Beleuchtung\*

**Um Stromstöße zu vermeiden, vor dem Wechsel den Herd ausschalten.**

- Alle Drehschalter in der Schalterblende auf „●“ / „0“ drehen und die Stromzufuhr abschalten,
- Die Abdeckung der Leuchte abschrauben und waschen sowie anschließend sorgfältig trocken wischen.
- Die Glühlampe aus der Fassung drehen, gegebenenfalls durch eine neue ersetzen
  - Backofen-Glühlampe hitzefest (300°C) mit folgenden Parametern:
    - Spannung 230 V
    - Leistung 25 W
    - Fassung E14.
- Die Glühlampe genau in die Keramikfassung drehen.
- Abdeckung einschrauben.

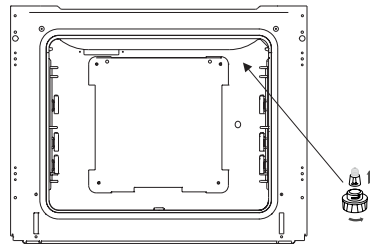

*Beleuchtung des Backofens*

\*vorhanden nur bei einigen Modellen

# ALLGEMEINE PFLEGEHINWEISE

## Wechsel der Halogenleuchte im Backofen\*

Um Stromschläge zu vermeiden, muss man sich vor dem Wechsel der Halogenleuchte vergewissern, dass das Gerät abgeschaltet ist.

- Alle Drehschalter in der Schalterblende auf „●“ / „0“ drehen und die Stromzufuhr abschalten,
- Die Abdeckung der Leuchte abschrauben und waschen sowie anschließend sorgfältig trocken wischen.
- Die Halogenleuchte mit einem Tuch oder Papier herausnehmen. Bei Bedarf die Leuchte durch eine neue Halogenleuchte G9 ersetzen:
  - Spannung 230V
  - Leistung 25W
- Die Halogenleuchte sorgfältig in die Fassung setzen.
- Die Abdeckung der Leuchte wieder einschrauben.

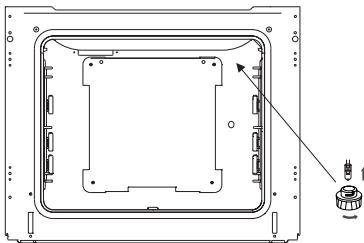

Beleuchtung des Backofens

**Achtung! Es ist darauf zu achten, dass die Halogenleuchte nicht direkt durch die Finger berührt wird.**

- Die Backöfen, die mit dem Buchstaben **D** gekennzeichnet wurden, wurden mit leicht ausbaubaren Blechträgern ausgerüstet. Um diese zur Reinigung herausnehmen zu können, an der vorderen Halterung ziehen, den Blechträger kippen und aus der hinteren Halterung herausnehmen.

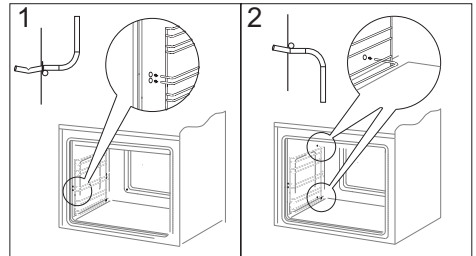

Herausnehmen der Blechträger

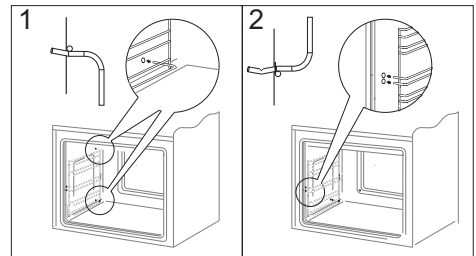

Einsetzen der Blechträger

\*vorhanden nur bei einigen Modellen

# ALLGEMEINE PFLEGEHINWEISE

- Die mit den Buchstaben **Dp** gekennzeichneten Backöfen verfügen über nicht rostende Auszüge, die an den Blechträgern befestigt sind. Die Auszüge sind samt Blechträgern herauszunehmen und zu waschen. Vor dem Einlegen der Bleche sind sie herauszuziehen (wenn der Backofen heiß ist, sind die Führungsschienen herausziehen, indem die hintere Kante der Bleche an den Stoßstangen im vorderen Bereich der Auszüge angesetzt wird) und anschließend mit dem Blech einschieben.

## Achtung!

Teleskopschienen nicht in der Spülmaschine reinigen

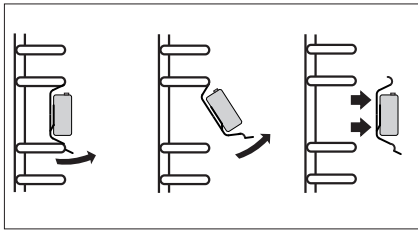

Herausnehmen der Teleskopschienen

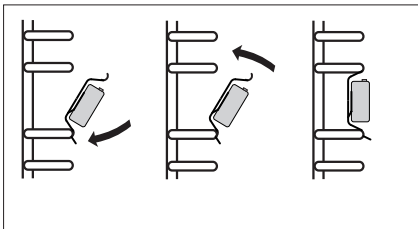

Einsetzen der Teleskopschienen

## Backofentür aushängen

Zum Reinigen und für einen besseren Zugang zum Backofen-Innenraum lässt sich die Backofentür aushängen. Backofentür öffnen, die Klappbügel an den Scharnieren an beiden Seiten nach oben drücken (Abb. A). Tür leicht zudrücken, anheben und nach vorne herausziehen. Das Einsetzen der Backofentür erfolgt in umgekehrter Reihenfolge. Beim Einsetzen sicherstellen, dass die Aussparung des Scharnierhalters richtig zu dem Haken des Scharniers passt. Danach sind die beiden Klappbügel unbedingt wieder nach unten zu legen. Ist das nicht der Fall, können Scharniere beim Schließen der Backofentür beschädigt werden.

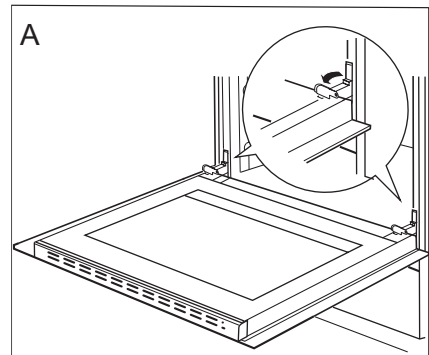

*Klappbügel nach oben drücken*

# ALLGEMEINE PFLEGEHINWEISE

## Herausnahme der inneren Scheibe

1. Mit Hilfe eines flachen Schraubendrehers die obere Türleiste herausheben, indem sie fein an den Seiten angehoben wird (Abb. B).
2. Die obere Türleiste herausnehmen. (Abb. B, C)

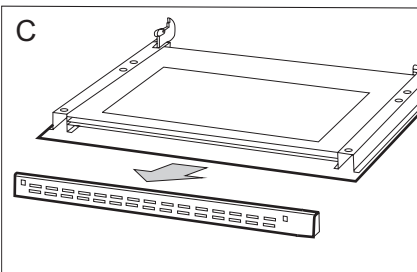
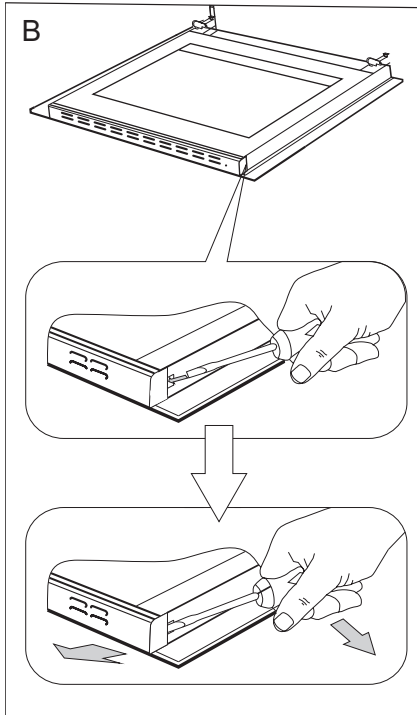

3. Innere Scheibe aus den Befestigungen (im unteren Bereich der Tür) nehmen. Mittlere Scheibe herausnehmen (Zeichnung D).
4. Die Scheibe mit warmem Wasser und einer kleinen Menge Reinigungsmittel abwaschen.

Zwecks erneuter Montage der Scheibe sind oben genannte Handlungen in umgekehrter Reihenfolge auszuführen. Der glatte Teil der Scheibe muss sich im oberen Teil befinden.

**Hinweis! Die obere Leiste sollte nicht gleichzeitig an beiden Seiten der Tür eingedrückt werden.** Zur korrekten Montage der oberen Türleiste sollte zuerst das linke Ende an die Tür gelegt und anschließend das rechte Ende eingedrückt werden, bis es „einrastet“. Anschließend die Leiste an der linken Seite eindrücken, bis sie „einrastet“.

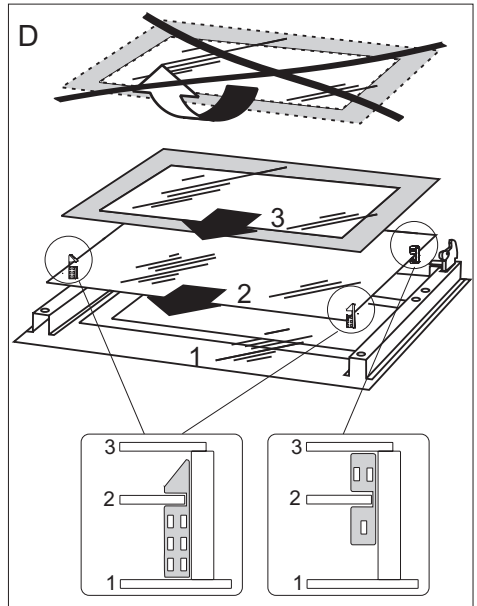

Herausnahme der inneren Scheibe

# ALLGEMEINE PFLEGEHINWEISE

## Technische Kontrollüberprüfungen

Außer der Sauberhaltung des Herdes ist auf folgendes zu achten:

- Funktionsprüfungen für Steuerelemente und Baugruppen des Geräts durchführen. Nach Ablauf der Garantiezeit mindestens alle zwei Jahre eine technische Kontrollüberprüfung des Geräts in einer Kundendienst-Servicewerkstatt durchführen lassen.
- Festgestellte Betriebsstörungen beheben.
- Eine regelmäßige Wartung der Baugruppen gemäß den Wartungsintervallen durchführen.

## Achtung!

Sämtliche Reparaturen und Regulierungen sind durch eine zuständige Kundendienst-Servicewerkstatt oder einen autorisierten Installateur vorzunehmen.

## WENN ´S MAL EIN PROBLEM GIBT

In jedem Notfall:

- Baugruppen des Gerätes ausschalten
- Stromzufuhr des Geräts abschalten
- Reparatur anmelden
- Einige kleine Störungen können vom Benutzer gemäß den in der nachfolgenden Tabelle angegebenen Anweisungen selbst behoben werden: Bevor Sie sich an den Kundendienst oder an die Kundendienst-Servicewerkstatt wenden, lesen Sie bitte die in der Tabelle dargestellten Probleme durch.

PROBLEM	URSACHE	MASSNAHMEN
1. Das Gerät funktioniert nicht.	Stromausfall	Sicherungen im Haus prüfen, durchgebrannte Sicherungen ersetzen
2. Auf der Zeit-Anzeige erscheint die Uhrzeit „0.00“	Die Stromzufuhr für das Gerät wurde abgeschaltet oder es gab einen kurzzeitigen Stromausfall.	Aktuelle Uhrzeit einstellen (siehe <i>Bedienung Zeitschaltuhr</i> )
3. Backofen-Beleuchtung ist ausgefallen	Glühlampe gelockert oder beschädigt	Glühlampe zudrehen oder durchgebrannte Backofen-Beleuchtung auswechseln (siehe Kapitel <i>Allgemeine Pflegehinweise</i> )



# TECHNISCHE DATEN

Nennspannung 400V 3N~50Hz / 400V 2N~50Hz



Nennleistung max. 11,0 kW

Ausmaße des Geräts (HxBxT) 59,5 x 59,5 x 57,5 cm

Das Produkt erfüllt die Anforderungen der Normen EN 60335-1; EN 60335-2-6, die in der Europäischen Union gelten.

Die Angaben auf den Energieeffizienzkenzeichnung für elektrische Backöfen erfolgen nach der Norm EN 60350-1 / IEC 60350-1. Diese Werte werden bei Standardbelastung durch aktive Funktionen: Unterhitze und Oberhitze (konventioneller Modus) und Unterstützung der Beheizung mit dem Ventilator ermittelt (soweit diese Funktionen verfügbar sind).

Die Ermittlung der Energieeffizienzklasse erfolgte je nach der verfügbaren Funktion gemäß der nachstehenden Priorität:

Umluft ECO (Heißluftheizung + Ventilator)	
Umluft ECO (Unterhitze + Oberhitze + Grill + Ventilator)	
Konventioneller Modus ECO (Unterhitze + Oberhitze)	

Bei der Ermittlung des Stromverbrauchs sind die Teleskop-Führungsschienen auszubauen (soweit diese im Produkt verfügbar sind).

## Übereinstimmungserklärung des Herstellers

Hiermit erklärt der Hersteller, dass das Gerät grundsätzlich den folgenden EU Richtlinien entspricht:

- Niederspannungsrichtlinie 2014/35/EC,
- Elektromagnetische Verträglichkeit 2014/30/EC,
- ErP Richtlinie 2009/125/EC,

Dem Gerät wurde deshalb das  Zeichen zugewiesen und es erhielt die **Konformitätserklärung** vorgesehen für die Marktaufsichtsbehörde.

## CHER CLIENT,

---

*La cuisinière est un mariage réussi de facilité d'utilisation et d'efficacité. Après avoir lu la présente notice, vous pourrez utiliser votre cuisinière en toute simplicité.*

*Chaque cuisinière qui sort de notre usine est soigneusement contrôlée avant son emballage. Nos employés vérifient leur sécurité et fonctionnalité sur les postes de contrôle.*

*Lisez attentivement la notice d'utilisation avant d'installer la cuisinière.  
Suivez les instructions de la notice pour éviter une mauvaise utilisation de l'appareil.*

*Conservez la notice dans un endroit facilement accessible.  
Suivez les consignes de sécurité pour éviter les accidents.*

### **Attention !**

*Lisez attentivement la présente notice avant d'utiliser la cuisinière.*

*La cuisinière est uniquement destinée à l'usage domestique habituel.*

*Le producteur se réserve le droit d'effectuer toute modification n'affectant pas le fonctionnement de l'appareil.*

**Les informations sur le produit concernant le règlement (UE) n° 65/2014 et le règlement (UE) n° 66/2014, peuvent être trouvées sur les dernières pages du notice d'utilisation ou d'autres documents imprimés fournis avec le produit.**

## CONSEILS DE SÉCURITÉ

---

**Attention.** L'appareil ainsi que ses parties accessibles sont chauds durant l'utilisation. Face au risque de brûlure par simple contact, l'utilisateur doit faire preuve d'une vigilance particulière. En l'absence de personnes responsables, les enfants de moins de 8 ans doivent être tenus éloignés de l'appareil.

Le présent appareil peut être utilisé par des enfants à partir de 8 ans, des personnes handicapées physiques, sensorielles ou intellectuelles, ou alors des débutants si ces personnes sont encadrées ou si elles se conforment aux consignes d'utilisation de l'appareil communiquées par une personne responsable de leur sécurité. Ne pas permettre aux enfants de jouer avec l'appareil. Le nettoyage ainsi que la maintenance de l'appareil ne doivent pas être réalisés par des enfants sans surveillance.

**Attention.** Sans surveillance, toute cuisson de graisse ou d'huile sur une plaque de cuisine chauffante comporte une certaine dangerosité avec un risque d'incendie.

Ne JAMAIS essayer d'éteindre le feu avec de l'eau, mais débrancher l'appareil et couvrir la flamme avec un couvercle ou une couverture ininflammable.

**Attention.** Risque d'incendie: ne pas accumuler d'objets sur la surface de cuisson.

**Attention.** Si la surface est fissurée, couper l'alimentation électrique afin d'éviter tout danger d'électrocution.

Il est déconseillé de poser sur la surface de la plaque des objets en métal tels que couteaux, fourchettes, cuillères et

## CONSEILS DE SÉCURITÉ

---

couvercles ainsi que du papier aluminium, car ils peuvent devenir chauds.

Après son utilisation débrancher la plaque chauffante et ne tenir en aucun cas comptes des indications fournies par le détecteur d'ustensiles.

Pendant l'utilisation, l'appareil devient chaud. Il est recommandé de ne pas toucher les éléments chauffants à l'intérieur du four.

Quand vous utilisez l'appareil, les parties accessibles peuvent devenir très chaudes. Gardez les enfants à distance .

**Attention.** Ne pas utiliser des toiles abrasives ou des outils métalliques coupants pour le nettoyage de la porte en verre, cette pratique entraînant le rayage de la surface, voire à terme la fissuration du verre.

**Attention.** Assurez-vous que l'appareil est débranché avant de remplacer la lampe pour éviter le risque d'un choc électrique.

L'utilisation d'appareils de nettoyage fonctionnant à la vapeur est formellement proscrite en hygiène de l'appareil.

Risque de brûlure ! De la vapeur chaude peut s'échapper lors de l'ouverture de la porte du four. Ouvrez la porte du four avec précaution lors de la cuisson ou à la fin de la cuisson. Ne vous penchez pas au-dessus de la porte du four lors de son ouverture. Rappelez-vous qu'en fonction de la température, la vapeur peut être invisible.

## CONSEILS DE SÉCURITÉ

---

- Faites particulièrement attention aux enfants qui sont à proximité de la cuisinière. Ne touchez pas l'appareil en fonctionnement pour éviter des brûlures !
- En branchant les appareils électriques sur une prise de courant située à proximité, assurez-vous que leurs éléments ou le câble d'alimentation ne soient pas en contact avec le four ou la plaque en fonctionnement car l'isolation de ces appareils ne protège pas contre les hautes températures.
- Les cuissons doivent être réalisées sous votre surveillance. Les huiles et les matières grasses peuvent prendre feu suite au surchauffage ou débordement.
- Il faut empêcher que la table de cuisson devienne sale. Ce point concerne en particulier le sucre qui réagit avec la plaque vitrocéramique et peut l'endommager définitivement. Il est nécessaire d'enlever les taches éventuelles au fur et à mesure.
- Il est interdit de mettre des récipients avec le fond mouillé sur les foyers chauds ; cela risque d'endommager définitivement l'appareil (taches indélébiles).
- Les récipients utilisés doivent être conçus pour la plaque céramique.
- Si vous constatez que la plaque céramique est endommagée, qu'elle présente des rayures profondes, des fissures ou des éclats, arrêtez d'utiliser l'appareil et avertissez un point de Service Après Vente.
- Avant de mettre les foyers en fonctionnement, mettez des récipients dessus.
- Il est interdit d'utiliser les récipients à arêtes vives qui risquent d'endommager la plaque céramique.
- Ne regardez pas fixement les foyers halogènes en fonctionnement (sans récipient dessus).
- Ne posez pas de récipients dont le poids dépasse 15 kg sur la porte ouverte du four ni de récipients dont le poids dépasse 25 kg – sur la vitrocéramique.
- Évitez d'utiliser des poudres de nettoyage ou une éponge abrasive pour nettoyer la vitre de la porte ; cela risquerait de rayer la surface provoquant les fissures du verre.
- Il est interdit d'utiliser la cuisinière dont le fonctionnement technique est incorrect. Toutes les réparations doivent être effectuées par des personnes ayant des qualifications adéquates.
- En cas de détection d'une défaillance technique, il faut débrancher obligatoirement l'appareil et avertir un point de Service Après Vente.
- Faites particulièrement attention aux enfants et tenez-les éloignés de l'appareil en fonctionnement.
- **Les personnes porteurs des appareils implantés qui assistent les fonctions vitales (par exemple le stimulateur cardiaque, la pompe à insuline ou l'appareil auditif) doivent s'assurer que le travail de ces appareils ne sera pas perturbé par la plaque à induction (la zone de fréquence de l'activité de la plaque à induction est de 20-50 kHz).**
- L'appareil a été conçu uniquement en tant que l'appareil destiné à la cuisson. Toute une autre utilisation (par exemple pour le chauffage d'ambiances) est contraire à sa destination et peut être dangereuse.

## COMMENT ÉCONOMISER DE L'ÉNERGIE



L'utilisation responsable de l'énergie apporte non seulement des économies au budget du ménage mais permet aussi de préserver l'environnement. C'est pourquoi, il est important d'économiser l'énergie électrique. Comment utiliser économiquement la cuisinière :

- **Utilisez des récipients appropriés.**

Les récipients à fond plat permettent d'économiser jusqu'à 1/3 d'énergie électrique. Mettez le couvercle, sans quoi la consommation d'énergie est quatre fois plus grande !

- **Utilisez les casseroles dont le diamètre du fond correspond aux surfaces chauffantes.**

Évitez d'utiliser des récipients plus petits.

- **Veillez à la propreté des surfaces chauffantes et des fonds de casseroles.**

Les surfaces sales perturbent le passage de la chaleur ; certaines brûlures ne peuvent être éliminées qu'à l'aide des produits de nettoyage polluants.

- **Évitez d'enlever le couvercle, si cela n'est pas nécessaire.**

Évitez d'ouvrir la porte du four, si cela n'est pas nécessaire.

- **Éteignez les foyers avant la fin de la cuisson pour utiliser la chaleur résiduelle.**

Si le temps de la cuisson est long, éteignez les foyers 5–10 minutes avant la fin de la cuisson. Ceci permet d'économiser jusqu'à 20 % d'énergie.

- **Utilisez le four pour préparer des quantités de plats assez grandes.**

Pour préparer 1 kg de viande, utilisez plutôt la vitrocéramique ; ceci est plus économique.

- **Utilisez la chaleur accumulée du four.**

Si le temps de préparation dépasse 40 minutes, il faut éteindre le four 10 minutes avant la fin de cuisson.

- **Pour les grillades, utilisez une chaleur tournante et fermez la porte du four.**

- **Veillez à bien fermer la porte du four.**

Les salissures sur les joints de la porte font perdre la chaleur. Il est recommandé de les éliminer immédiatement.

- **Évitez d'encasturer la cuisinière à proximité des réfrigérateurs/congélateurs.**

Vous risquez de faire augmenter la consommation de l'énergie.

## DÉBALLAGE



L'appareil a été mis sous emballage pour éviter les endommagements pendant le transport. Après avoir déballé l'appareil, veuillez enlever les éléments d'emballage de façon à assurer la préservation

de l'environnement.

Tous les matériaux utilisés pour emballer l'appareil ne nuisent pas à l'environnement, ils sont entièrement recyclables et ont été marqués d'un symbole approprié.

Attention ! Lors du déballage, ne pas laisser les éléments d'emballage (sachets plastiques, morceaux de polystyrène, etc.) à la portée des enfants.

## RETRAIT D'EXPLOITATION



Après la fin de la période d'utilisation, l'appareil ne peut pas être traité comme un déchet ménager normal ; il doit être transmis au point de collecte et de recyclage des appareils électriques

et électroniques. Le symbole

approprié a été apposé sur le produit et reproduit dans l'instruction et sur l'emballage pour en informer.

L'appareil est fabriqué à partir de matières recyclables qui peuvent être réutilisées conformément à leur étiquetage. Les recyclages et autres formes d'utilisation des appareils hors exploitation permettent de contribuer à la préservation de l'environnement.

Les informations sur les points de ramassages des appareils hors exploitation sont fournies par les autorités communales.

## DESCRIPTION DU PRODUIT

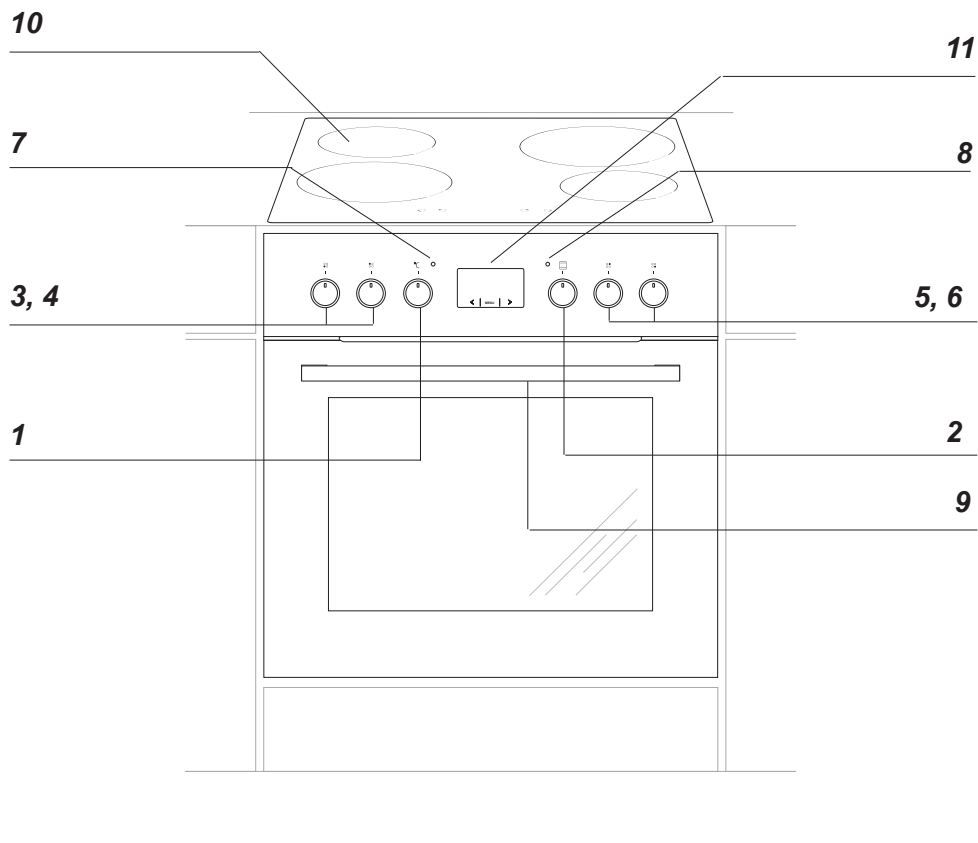

1 Manette de régulation de la température

2 Manette de sélection des fonctions du four

3, 4, 5, 6 Manettes de régulation des sur faces chauffantes

7 Voyant de contrôle du thermostat **L**

8 Voyant de contrôle du fonctionnement **R**

de la cuisinière fonctionnement de la cuisinière

9 Poignée de la porte du four

10 Plaque vitrocéramique

11 Programmeur électronique



## CARACTÉRISTIQUE DU PRODUIT

---

Équipement de la cuisinière – récapitulatif :

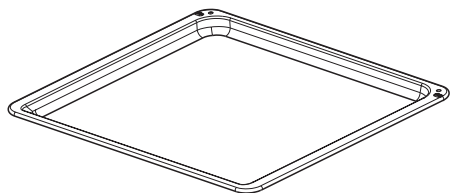

*Plat à pain\**

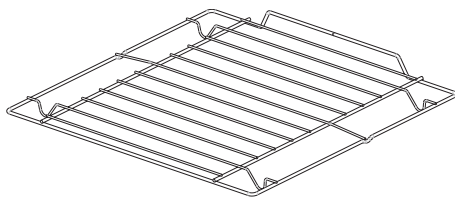

grille pour grillades  
(grille à gratiner)

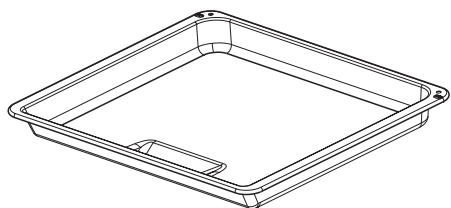

*Plat à rôtissage\**

Gradins fils  
de la paroi latérale

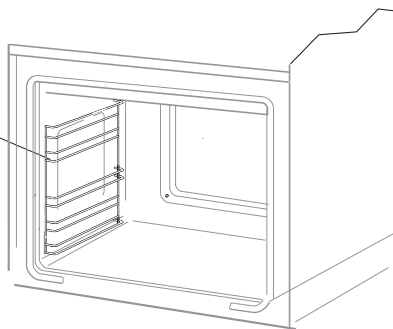

*\*en fonction du modèle*

# INSTALLATION

## Préparation du dessus du meuble pour l'aménagement par la plaque

- La cuisine devrait être un endroit sec et bien aéré, avec une ventilation efficace. La disposition de la cuisinière devrait garantir un accès libre à tous les éléments de commande. La cuisinière est encastree dans la classe Y, l'une des cotes d'encastrement peut donc être un meuble haut ou un mur.
- L'épaisseur du dessus devrait être de 28 à 40 mm, la profondeur du dessus de minimum 600 mm. Le dessus devrait être plat et bien orienté horizontalement. Il faut étancher ainsi que protéger le dessus du côté du mur contre des inondations et contre l'humidité.
- La distance entre le bord de l'ouverture et le bord du dessus devrait être devant de minimum 60 mm et derrière de minimum 50 mm.
- Les meubles pour l'aménagement doivent savoir un garnissage ainsi qu'une colle afin de la fixer qui résistent à une température de 100 °C. Le non-remplissage de cette condition peut provoquer une déformation de la surface ou le décollement du garnissage.
- Les bords de l'ouverture doivent être protégés par un matériau résistant à l'absorption de l'humidité.
- L'ouverture dans le dessus du meuble doit être effectué selon les dimensions se trouvant sur la fig. 1.
- Dans la partie arrière de la plaque de protection, effectuer une découpe d'une largeur d'au moins de 80 mm (Fig. 1a)

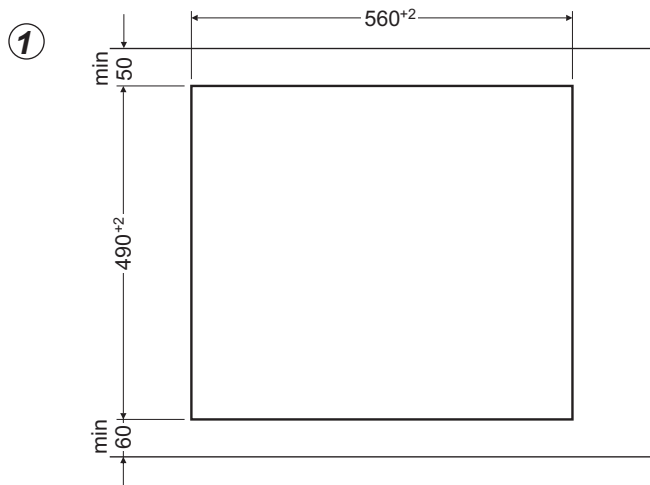

# INSTALLATION

1a

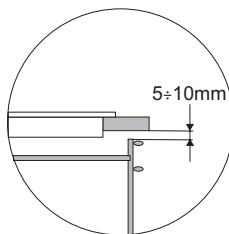
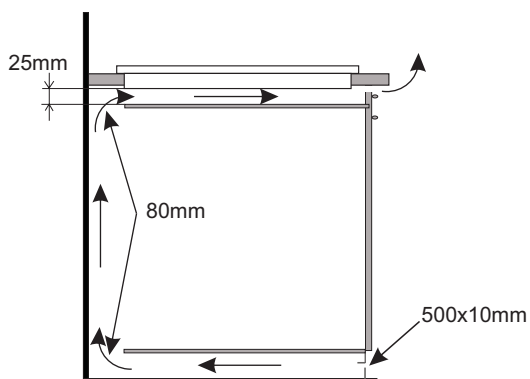

L'encastrement dans le panneau du meuble portant

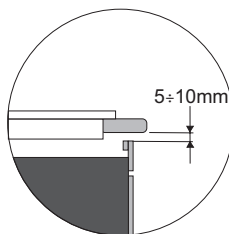
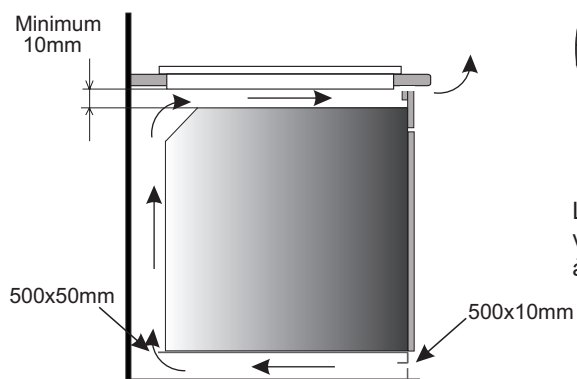

L'encastrement dans la table de travail au-dessus d'un four de cuisine à ventilation



**Il est interdit d'encaster l'appareil au-dessus d'un four de cuisine qui n'est pas muni d'un système de ventilation**

# INSTALLATION

## Montage du joint

Dans certains modèles, le joint est déjà fixé par le fabricant (fig. 1)

Si le joint n'est pas fixé par le fabricant, suivre les consignes ci-dessous :

Avant d'encastrer l'appareil dans l'orifice du plan de travail, fixer le joint fourni avec le produit (fig. 2) sur la partie inférieure de la plaque.

Pour ce faire, enlever d'abord le film de protection du joint et ensuite, coller le joint le plus près possible du bord de la plaque (fig.3,4).

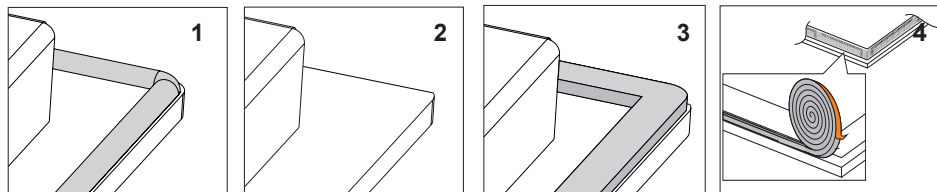

 **Il est interdit d'encastrer l'appareil sans joint.**

Placer la plaque dans l'orifice du meuble, la positionner de manière symétrique dans l'orifice de manière à ce que les fentes entre la plaque et les bords du plan de travail soient égales de chaque côté (fig. 5).

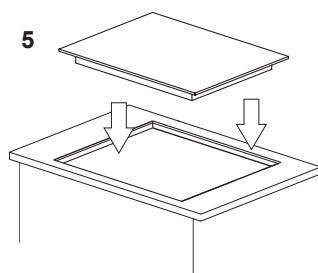

# INSTALLATION

## Installation du four :

- préparez une découpe dans un meuble à encastrer selon les dimensions indiquées sur l'image (schéma A),
- avant de brancher le four à l'installation électrique, coupez l'alimentation,
- insérez partiellement le four dans la découpe et raccordez le four avec la plaque vitrocéramique (schéma B).
- connectez absolument le câble mettant à zéro la fraise-mère (jaune-vert) avec la pince mettant à zéro du four (symbole  $\oplus$ ) se trouvant à proximité du raccordement,
- insérez le four entièrement dans la découpe et vissez quatre vis (dans les endroits indiqués sur le dessin) pour le protéger de glissements (schéma C).



Schéma B



Schéma A

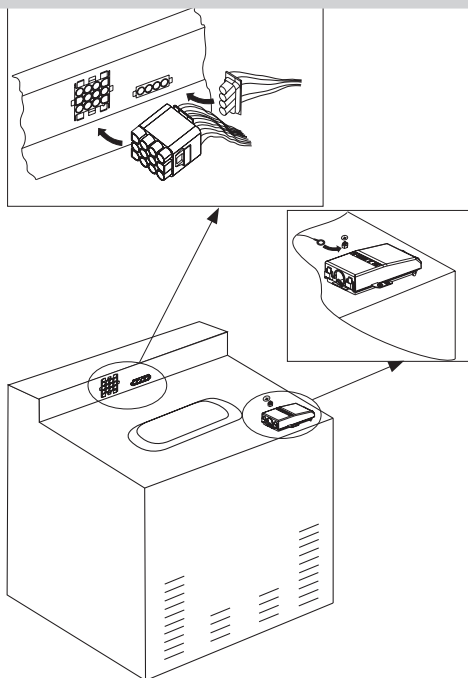

Schéma C

### Attention !

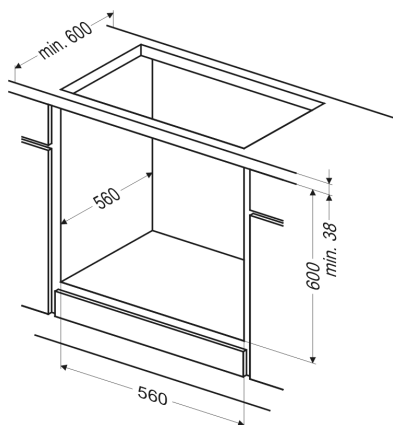
Avant de commencer l'installation, coupez l'alimentation.

# INSTALLATION

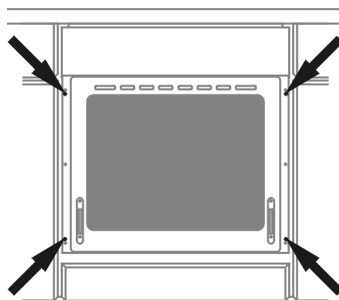
## Raccordement électrique

### Attention !

L'installation ne peut être effectuée que par un installateur qualifié. Les modifications de l'installation électrique effectuées de façon autonome sont à proscrire.

### Consignes pour l'installateur

La cuisinière doit être alimentée par un courant alternatif triphasé (400V 3N~50Hz). La tension nominale des éléments chauffants est de 230 V. L'adaptation de la cuisinière au courant biphasé (400V 2N~50 Hz) est possible par la réalisation d'un pont sur la barre de raccordement des broches selon le schéma des raccordements. Le schéma des jonctions est également indiqué dans la trappe de protection. Pour accéder au bornier, ôtez la trappe. Veuillez choisir correctement le câble de raccordement compte tenu du type de jonction et de la puissance nominale de la cuisinière.

### Attention !

Veuillez raccorder le câble de protection au serre-câble sur le bornier selon le marquage .

L'installation électrique qui alimente la cuisinière doit avoir un interrupteur de sécurité permettant de couper l'alimentation en cas de panne. La distance entre les joints de travail de l'interrupteur de sécurité doit s'élever au minimum à 3 mm.

Avant de brancher la cuisinière à l'installation électrique, lisez les informations sur la plaque signalétique et sur le schéma de jonction.

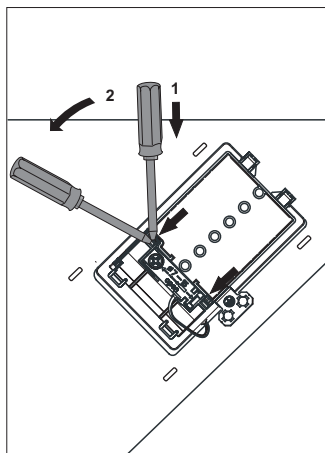

# INSTALLATION



Schéma des jonctions possibles  
Attention ! Tension des éléments chauffants 230 V

Attention ! Pour chaque jonction, le câble de protection doit être mis dans le serre-câble (⊕) PE.

Type de câble de raccordement recommandé

1	<p>Pour un réseau électrique de 400V 2N~50Hz, branchement biphasé avec câble neutre, les ponts raccordent les broches 2-3 et 4-5, les conducteurs de phase sont raccordés à 1 et 2-3, le câble neutre à 4-5, le câble de protection à (⊕).</p>	2N~		H05VV-F4G4
2	<p>Pour un réseau 400V 3N~50Hz, branchement triphasé avec câble neutre, le pont raccorde les bornes 4-5, les conducteurs de phase sont raccordés 1, 2 et 3, le câble neutre à 4-5, le câble de protection à (⊕).</p>	3N~		H05VV-F5G1,5

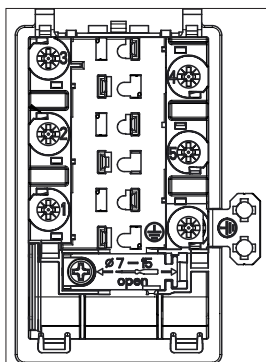
L1, L2, L3 - conducteurs de phase; N - câble neutre; PE - câble de protection  
Les flèches sur les schémas ci-dessus indiquent les endroits de raccordement des câbles.

# FONCTIONNEMENT

## Avant la première mise en route du four

- retirez les éléments d'emballage,
- retirez doucement les étiquettes de la porte du four sans en enlever la bande de colle,
- videz le tiroir, nettoyez bien la cavité du four pour ne pas laisser de traces de produits d'entretien,
- retirez les éléments d'équipement du four et nettoyez-les dans de l'eau chaude avec du liquide vaisselle,
- allumez un dispositif de ventilation ou ouvrez une fenêtre,
- chauffez le four (à la température 250 °C, pendant environ 30 min.), éliminez les salissures et nettoyez soigneusement

Les sélecteurs rotatifs se trouvent dans le panneau de commande, afin de choisir une fonction, il faut :

1. délicatement pousser le sélecteur rotatif et le lâcher,
2. mettre sur la fonction choisie. Le marquage du sélecteur rotatif sur son pourtour répond aux fonctions réalisées par le four.

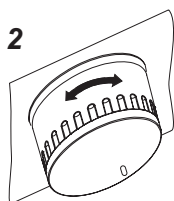
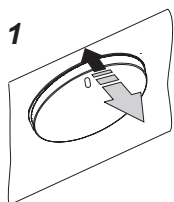

## Attention !

Dans les fours équipés d'un programmeur électronique Ts, après le branchement au réseau, dans le pôle du panneau d'affichage, l'heure „0.00” apparait en pulsations cycliques.

**Il faut enregistrer l'heure actuelle dans le programmeur (Voir L'utilisation du programmeur). L'absence de réglage de l'heure actuelle rend impossible le fonctionnement du four.**

## Important !

Le programmeur électronique Ts est équipé de sensors fonctionnant par le toucher avec le doigt sur des surfaces indiquées.

Chaque modification de commande du sensor est validée par un signal sonore.

Les surfaces des sensors doivent être maintenues propres.

**Pour laver la cavité du four, utilisez de l'eau chaude avec du liquide vaisselle.**



# FONCTIONNEMENT

## Programmateur électronique\*

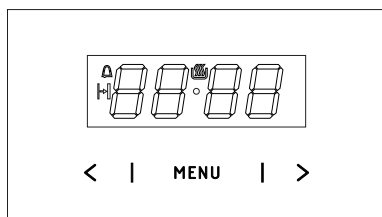

**MENU** - senseur de sélection du mode de fonctionnement

**>** - senseur plus

**<** - senseur moins

- symbole prêt

- symbole du minuteur

- symbole de la durée

### Réglage de l'heure actuelle

Après la connexion au réseau ou la reconnexion après une panne de courant, l'écran affiche le message 0.00 qui clignote,

- appuyer et maintenir le senseur **MENU** (ou simultanément les senseurs **</>**) jusqu'à l'apparition du symbole sur l'afficheur, le point sous le symbole clignote,
- régler l'heure dans les 7 secondes qui suivent, en utilisant les senseurs **</>**.

Après le réglage de l'heure, au bout de 7 secondes environ, les nouvelles données sont sauvegardées et le point sous le symbole cesse de clignoter.

La modification de l'heure peut être effectuée plus tard en appuyant simultanément sur les senseurs **</>**, lorsque le point sous le symbole clignote, il est possible de modifier l'heure actuelle.

### Attention !

Le four peut être mis en marche après l'apparition du symbole sur l'afficheur.

*\*en fonction du modèle*

## Minuteur

Il est possible d'activer le minuteur à tout moment, indépendamment des autres fonctions activées ou non. Le décompte se fait de 1 minutes à 23 heures 59 minutes.

Pour régler le minuteur il faut :

- appuyer sur le senseur **MENU**, le symbole
- régler le minuteur à l'aide des senseurs **</>**, l'afficheur indique le temps réglé sur le minuteur et la fonction activée une fois le temps réglé écoulé, un signal sonore est émis et le symbole clignote,
- Pour éteindre le signal sonore, toucher et maintenir pressée la touche sensitive **MENU** ou toucher et maintenir pressées simultanément les touches sensibles **</>**, le symbole s'éteint et l'écran d'affichage affiche l'heure actuelle.

### Attention !



Si le signal sonore n'est pas désactivé manuellement, il s'arrête automatiquement après environ 7 minutes.

### Durée de fonctionnement

Pour éteindre le four à une heure fixée au préalable, il faut :

- Pour activer la fonction de la durée, régler la manette des fonctions du four sur la fonction voulue et la manette de la température sur la valeur adéquate.
- appuyer sur le senseur **MENU** jusqu'à ce que l'afficheur affiche brièvement *dur* et le symbole commence à clignoter,
- régler la durée de cuisson requise à l'aide des senseurs **</>**, dans une étendue de 1 minute à 10 heures.

## FONCTIONNEMENT

Le temps réglé est sauvegardé après environ 7 secondes, l'afficheur indique de nouveau l'heure actuelle et le symbole  est allumé. Une fois le temps défini écoulé, le four s'éteint automatiquement, un signal sonore est émis, le symbole  commence à clignoter.

- régler les boutons régulateurs des fonctions du four et de la température sur la position éteint,
- Pour éteindre le signal sonore, toucher et maintenir pressé la touche sensitive **MENU** ou toucher et maintenir pressées simultanément les touches sensibles **< / >**, le symbole  s'éteint et l'écran d'affichage affiche l'heure actuelle.

### Suppression des réglages

Vous pouvez à tout moment supprimer les réglages du minuteur ou de la durée de travail.

- Pour supprimer les réglages de la durée de travail, appuyer simultanément sur les touches sensibles **< / >**.

Suppression des réglages du minuteur :

- à l'aide du senseur **MENU** sélectionner la fonction du minuteur,
- appuyer de nouveau sur les senseurs **< / >**,

### Modification de la tonalité du signal sonore

La tonalité du signal sonore peut être modifiée de la manière suivante :

- appuyer simultanément sur les senseurs **< / >**,
- à l'aide du senseur **MENU** sélectionner la fonction *tonalité*, les indications sur l'afficheur clignotent :
- à l'aide des senseurs **< / >** choisir la tonalité :

dans une étendue de 1 à 3 à l'aide du senseur **>**

dans une étendue de 3 à 1 à l'aide du senseur **<** .

### Modification de la luminosité de l'afficheur

Il est possible de modifier la luminosité de l'afficheur dans une étendue de 1 à 9, où 1 correspond au réglage le plus sombre et 9 au réglage le plus claire. Les nouvelles valeurs sont introduites si l'horloge n'est pas active (à savoir l'utilisateur n'a touché aucun senseur pendant au moins 7 secondes).

La luminosité de l'afficheur peut être modifiée de la manière suivante :

- appuyer simultanément sur les senseurs **< / >**,
- À l'aide du senseur **MENU**, sélectionner la fonction *bri* (une première pression fait passer au mode *tonalité* et la deuxième au mode *bri*).
- à l'aide des senseurs **< / >** choisir le degré de luminosité :
  - dans une étendue de 1 à 9, à l'aide du senseur **>**
  - dans une étendue de 9 à 1, à l'aide du senseur **<** .

### Attention !

Si l'horloge est activée, (à savoir l'utilisateur n'a touché aucun senseur pendant au moins 7 secondes), la luminosité est maximale.

### Mode nocturne

Entre 22:00 et 6:00, l'afficheur diminue automatiquement la luminosité.

# FONCTIONNEMENT

## Les principes de fonctionnement du champ d'induction

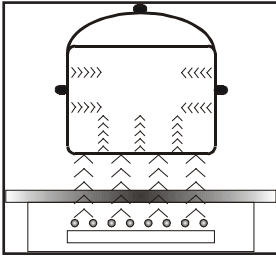

Un générateur électrique alimente une bobine placée à l'intérieur de l'appareil. Cette bobine produit un champ magnétique, alors dès qu'on place une casserole sur la plaque de cuisson, des courants induits s'infiltrent dans la casserole.

Ces courants agissent directement sur le fond de la casserole et le réchauffe pendant que la surface en verre de la plaque reste froide.

Les plaques de cuisson à induction ne fonctionnent qu'avec les casseroles à fonds magnétiques.

En général, la technologie d'induction se caractérise par deux qualités.

- puisque la chaleur est émise uniquement à l'aide de la casserole, l'utilisation de la chaleur est possiblement maximale,
- l'effet de l'inertie thermique n'a pas lieu parce que la cuisson commence automatiquement à partir du moment où une casserole est placée sur la plaque et se termine quand on l'enlève de la plaque.

### Dispositif de sécurité:

Si la plaque de cuisson est installée correctement et utilisée normalement, on a rarement besoin des dispositifs de sécurité.

**Ventilateur:** sert à protéger et à refroidir des éléments de commande et d'alimentation. Il peut travailler sur deux différentes vitesses, il fonctionne d'une façon automatique. Il fonctionne quand les zones de cuisson sont déclenchées et il fonctionne jusqu'à ce que le système électronique soit suffisamment refroidi.

**Transistor:** la température des éléments électroniques est sans cesse mesurée à l'aide d'une sonde. Si la chaleur augmente d'une façon dangereuse, ce système débranche automatiquement les zones de chauffage qui se trouvent le plus près des éléments électroniques surchauffés.

**Détection:** la plaque de cuisson fonctionne et par cela même se réchauffe grâce au détecteur de reconnaissance de casserole. De petits objets placés sur la zone de cuisson (par exemple une petite cuillère, un couteau, une bague) ne seront pas traités en tant que casseroles et la plaque de cuisson ne s'activera pas.

# FONCTIONNEMENT

## Appareil de protection :

Si la plaque a été correctement installée et si elle est bien utilisée, les appareils de protection sont rarement nécessaires.

**Ventilateur** : sert à la protection et au refroidissement des éléments de commande et d'alimentation. Il peut travailler à deux vitesses différentes ; il fonctionne de façon automatique. Le ventilateur fonctionne jusqu'au refroidissement suffisant du système électronique, que les zones de cuisson soient activées ou non.

**Transistor** : La température des éléments électroniques est continuellement mesurée à l'aide de la sonde. Si la chaleur augmente d'une façon dangereuse, ce circuit réduit automatiquement la puissance du foyer ou déconnecte les foyers se trouvant le plus près des éléments électroniques chauffés.

**Détection** : le détecteur de présence d'une casserole permet le fonctionnement de la plaque, et donc le chauffage. Les petits objets placés sur la surface chauffante (p. ex. une petite cuillère, un couteau, une bague...) ne seront pas considérés comme une casserole et la plaque ne se mettra pas en marche.

## ▶ Détecteur de présence d'une casserole dans le champ d'induction.

Un détecteur de présence de casserole est installé dans les plaques possédant les champs d'induction. Lors du fonctionnement de la plaque, le détecteur de présence de casserole commence puis arrête automatiquement l'émission de chaleur dans le foyer de cuisson quand la casserole est placée sur la plaque puis quand elle en est retirée. Cela garantit donc des économies d'énergie.

- Si le foyer de cuisson est utilisé avec une casserole appropriée, le niveau de chaleur s'affiche sur l'afficheur.
- L'induction exige l'utilisation de casseroles adaptées, dont le fond est en matériau magnétique (Tableau).

Si, sur le foyer de cuisson, on n'a pas placé de casserole ou placé une casserole inappropriée, le symbole  s'affiche sur l'afficheur. Le foyer ne s'allume pas. Si au bout de 1 minutes aucune casserole n'est détectée, l'opération de mise en marche de la plaque est supprimée.

L'extinction du foyer de cuisson s'effectue à l'aide du senseur de commande, retirer la casserole n'est pas suffisant.



**Le détecteur de casserole ne fonctionne pas comme le senseur principal de la plaque.**

La plaque chauffante à induction est équipée de senseurs qui fonctionnent par le toucher du doigt des surfaces marquées. Tout réglage du senseur est confirmé par un signal sonore.

Lors de la mise en marche et de l'extinction ainsi que lors du réglage de niveau de puissance de cuisson, faire attention à n'appuyer que sur un seul senseur. Si on appuie simultanément sur plusieurs senseurs (à l'exception de l'horloge et de la clef), le système ignore les signaux de commande introduits, et si les senseurs restent longtemps appuyés, le signal d'anomalie retentit.

Une fois l'utilisation terminée, éteindre le foyer de cuisson avec le régulateur et ne pas tenir compte des indications du détecteur d'ustensiles.

## FONCTIONNEMENT

La qualité des ustensiles de cuisine est une condition de base pour que le fonctionnement de la plaque soit efficace.

### Le choix de récipients de cuisson sur le champ à induction

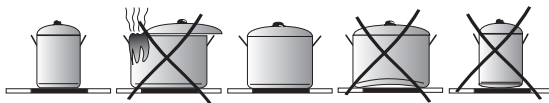

#### Caractéristique des récipients.

- Utiliser toujours des casseroles de haute qualité, avec un fond idéalement plat : l'utilisation de ce type de casseroles empêche la formation de points de température trop élevée, où la nourriture pourrait coller pendant la cuisson. Les casseroles et les poêles avec des parois métalliques épaisses assurent une parfaite répartition de la chaleur.
- Faire attention à ce que les fonds de casseroles soient secs : lors du remplissage d'une casserole ou de l'utilisation d'une casserole sortie du réfrigérateur et avant de la placer sur la plaque, vérifier si son fond est complètement sec. Cela empêchera de salir la surface de la plaque.
- Un couvercle sur la casserole évite les pertes de chaleur et réduit ainsi la durée de cuisson et donc la consommation d'énergie.
- Afin de constater si les récipients sont adéquats il faut vérifier si la base du récipient attire un aimant.
- **Afin d'assurer un contrôle optimal de la température par le module d'induction, le fond du récipient doit être plat.**
- **Les fonds de casserole bombés en creux ou avec un logo du fabricant profondément gravé ont une influence négative sur le contrôle de la température par le module d'induction et peuvent causer une surchauffe des récipients.**
- **Ne pas utiliser de récipients endommagés, p. ex. avec un fond déformé par une température trop élevée.**
- En utilisant de grands récipients avec un fond ferromagnétique dont le diamètre est inférieur au diamètre total du récipient, seul la partie ferromagnétique du récipient se réchauffe. Ceci provoque une situation où il est impossible de répartir uniformément la chaleur dans le récipient. La zone ferromagnétique est réduite dans la base du récipient en raison des éléments en aluminium qu'y sont placés, c'est pourquoi la quantité de chaleur fournie peut être inférieure. Des problèmes avec la détection du récipient ou l'absence de son détection peuvent apparaître. Le diamètre de la partie ferromagnétique du récipient devrait être adapté à la dimension de la zone de chauffage afin d'obtenir des résultats optimaux de cuisson. Dans le cas où le récipient n'est pas détecté sur la zone de chauffage il est conseillé de le tester sur une zone de chauffage avec un diamètre respectivement inférieur.

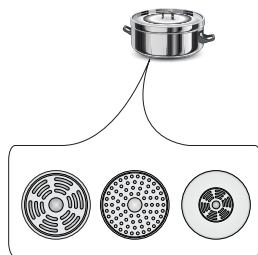

## FONCTIONNEMENT

Pour la cuisson à induction il faut utiliser uniquement des récipients ferromagnétiques en matériaux tels que :

- l'acier émaillé
- la fonte
- les récipients spéciaux en acier inoxydable pour la cuisson à induction.

<b>Symboles sur les ustensiles de cuisine</b>		<b>Vérifier si sur l'étiquette se trouve le symbole informant que la casserole est appropriée aux plaques à induction.</b>
		Utiliser les casseroles magnétiques (en fer émaillé, en acier ferrite inoxydable, en fonte) vérifier en appliquant un aimant sur le fond de casserole (il doit s'y coller).
<b>Acier inoxydable</b>	Ne détecte pas la présence de la casserole A l'exception des casseroles en acier ferromagnétique	
<b>Aluminium</b>	Ne détecte pas la présence de la casserole	
<b>Fonte</b>	Haute efficacité	
	Attention : les casseroles peuvent rayer la plaque	
<b>Acier émaillé</b>	Haute efficacité	
	Les ustensiles de cuisson recommandés devraient posséder un fond plat, épais et lisse	
<b>Verre</b>	Ne détecte pas la présence de la casserole	
<b>Porcelaine</b>	Ne détecte pas la présence de la casserole	
<b>Ustensiles de cuisson possédant un fond en cuivre</b>	Ne détecte pas la présence de la casserole	

Les dimensions du plus petit ustensile utile pour la zone de cuisson est de :

Diamètre de la zone de cuisson	Diamètre minimale du fond de récipient en acier émaillé
(mm)	(mm)
160 - 180	110
180 - 200	
210 - 220	125
220 x 190	
260 - 280	

Les diamètres minimaux pour les récipients fabriqués en d'autres matériaux que l'acier émaillé peuvent être différents.

## FONCTIONNEMENT

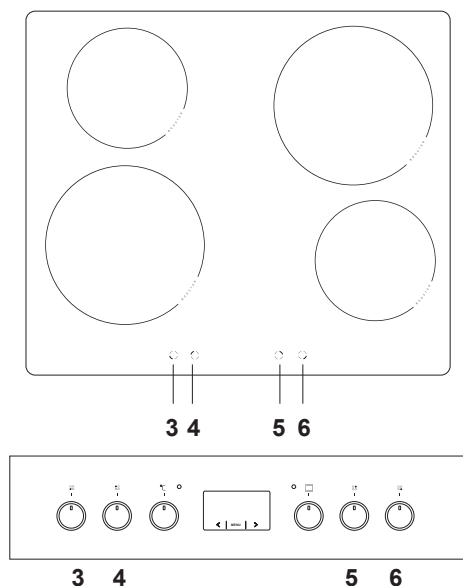

- [3] Foyer avant gauche  
Ø 210 mm 2,0 kW / 3,0 kW
- [4] Foyer arrière gauche  
Ø 160 mm 1,2 kW / 1,4 kW
- [5] Foyer arrière droit  
Ø 210 mm 2,0 kW / 3,0 kW
- [6] Foyer avant droit  
Ø 160 mm 1,2 kW / 1,4 kW

Si la plaque de cuisson est éteinte alors tous les foyers sont déconnectés et les afficheurs sont noirs.



Les foyers possèdent diverses puissances de cuisson. La puissance de chauffe peut être réglée graduellement en tournant le sélecteur à droite ou à gauche.

Puissance de chauffe	Utilisation
0	Éteint. Utilisation des éventuels résidus de chaleur
1-2	Réchauffage des plats chauds. Cuisson douce des petites portions.
3	Cuisson lente avec faible puissance
4-5	Longue cuisson ou friture de plus grosses portions
6	Friture, rissolage
7-8	Friture
9	Début de cuisson d'un plat, friture
A	Réglage de départ automatique
P	Fonction Booster (cuisson accélérée).

### Allumage de la plaque de cuisson

- Allumer un foyer à l'aide du sélecteur situé dans le panneau de commande.
- Les symboles se trouvant à côté des sélecteurs indiquent lequel des foyers chaque sélecteur commande.
- La puissance de chauffe souhaitée peut être réglée d'emblée (1-9).
- La puissance de chauffe réglée est également visible sur l'afficheur de la plaque de cuisson.

Les afficheurs s'éteignent 10 secondes après l'extinction de tous les foyers.

# FONCTIONNEMENT

## Fonction blocage

Il est possible d'empêcher toute utilisation des foyers en activant la sécurité-enfant. Ainsi cette sécurité protège vos enfants.

Activation de la sécurité-enfant

- La sécurité-enfant peut être activée lorsque les boutons de sélection sont tournés sur la position « 0 ».
- Tourner en même temps à gauche les deux boutons de sélection [3] et [6], et les maintenir pressés pendant 3 secondes. Tous les écrans d'affichage indiqueront le symbole « L ». La sécurité-enfant est activée.
- Tourner un quelconque sélecteur de la plaque de cuisson provoque l'affichage du symbole „L” sur tous les afficheurs.

Désactivation de la sécurité-enfant

- Tourner en même temps à droite les deux boutons de sélection [3] et [6] sur la position « P » et les maintenir pressés pendant 1 seconde, ensuite les tourner de nouveau sur la position « 0 ». Le symbole de la sécurité-enfant « L » disparaît de l'écran d'affichage et la fonction de sécurité-enfant est désactivée.



### Attention !

Après un débranchement de l'alimentation électrique, le blocage est activé.

## Indicateur de chaleur résiduelle **H**

La plaque de cuisson est également équipée d'un indicateur de chaleur résiduelle „H”. Même si les foyers ne sont pas chauffés directement, ils prennent la chaleur de la base des ustensiles de cuisine. Tant que reste affiché le symbole „H”, on peut utiliser ces restes de chaleur pour réchauffer des ustensiles ou fondre des graisses. Quand cet indicateur s'éteint, on peut toucher le foyer correspondant, sachant que celui-ci est encore plus chaud que la température ambiante.

### Attention !

En cas d'absence d'alimentation électrique, l'indicateur de chaleur résiduelle ne s'allume pas.

## Diminution automatique de puissance

Chacun des quatre foyers est équipée d'un mécanisme spécial qui permet de commencer la cuisson avec une puissance de chauffe maximale indépendamment de la puissance actuellement réglée. Après un certain temps, la puissance de chauffe revient à la puissance réglée (de 1 à 8). Pour profiter de cette fonction, il suffit de choisir le niveau auquel le plat doit être cuisiné ou auquel le foyer doit revenir.

La diminution automatique de puissance est utile lorsque ...

- les plats sont froids au début de leur cuisson et qu'il faut les réchauffer fortement pour ensuite poursuivre la cuisson à faible puissance sans devoir surveiller (p.ex. ragout de bœuf).



## FONCTIONNEMENT

La diminution automatique de puissance n'est pas adaptée lorsque...

- on fait rissoler un plat qu'il faut tourner, mélanger ou arroser ;
- on cuisine des pâtes dans une grande quantité d'eau ;
- on prépare un plat exigeant une longue cuisson à la vapeur en cocotte.

Activation de la diminution automatique de puissance :

- Régler le sélecteur sur la position „A”, et ensuite le tourner sur la puissance souhaitée. L'afficheur montrera en alternance le symbole „A” et le niveau de puissance choisi. Après écoulement du temps de cuisson à forte puissance (p.ex. 5), le foyer revient au niveau de puissance de cuisson indiqué en continu sur l'afficheur.

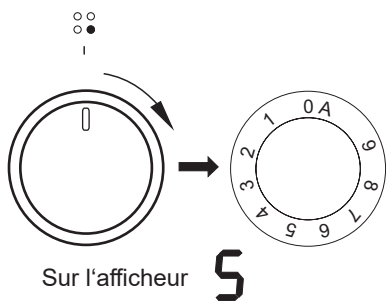
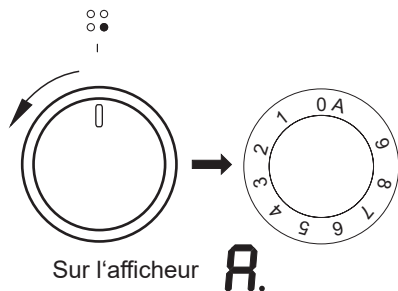

Indications :

- Si le sélecteur se trouve placé sur la position „0” juste après avoir choisi la diminution automatique de puissance (c'est-à-dire puissance de cuisson non choisie), cette fonction est déconnectée après trois secondes.
- Retirer une casserole d'un foyer et la remettre sur ce même foyer dans un délai de dix minutes n'annule pas la fonction de diminution de puissance.

Un foyer est alimenté à pleine puissance pendant une durée dépendant du niveau de puissance de cuisson choisi, il est ensuite alimenté avec ce niveau de puissance.

Niveau de puissance de cuisson	Temps de diminution automatique de puissance (sec.)
1	48
2	72
3	136
4	208
5	264
6	432
7	120
8	192
9	-

# FONCTIONNEMENT

## Fonction Booster „P”

La fonction Booster consiste à augmenter la puissance du foyer  $\varnothing$  210 de 2000W à 3000W,

Du foyer  $\varnothing$  160 de 1200W à 1400W.

Afin de mettre en marche la fonction Booster il faut tourner le sélecteur rotatif en position « P » et le maintenir durant 3 secondes, la mise en marche est signalée par l'apparition de la lettre « P » sur l'écran d'affichage du foyer. L'arrêt de la fonction Booster a lieu après la rotation du sélecteur rotatif sur une autre position quand le foyer d'induction est actif ou après le retraitement du pot du foyer d'induction.

Pour le foyer  $\varnothing$  210 le temps de fonctionnement de la fonction Booster est limité à 5 minutes. Après l'extinction automatique de la fonction Booster, le foyer de cuisson continue à chauffer avec la puissance nominale.

La fonction Booster peut être remise en marche à condition que les détecteurs de température dans les circuits électroniques et dans la bobine donnent cette possibilité.

Si une casserole est retirée du foyer de cuisson lors du fonctionnement de la fonction Booster, la fonction reste active et le comptage de la durée continue.

En cas de dépassement de la température (du circuit électronique ou de la bobine) du foyer de cuisson lors du fonctionnement de la fonction Booster, la fonction Booster s'arrête automatiquement. Le foyer de cuisson revient à la puissance nominale.

Deux foyers de cuisson placés « verticalement » forment une paire.

Lorsqu'on met en marche la fonction Booster, la puissance absolue est trop grande, la puissance de chauffe du deuxième foyer dans la paire sera automatiquement réduite.

## Limitation du temps de travail

Pour augmenter la fiabilité du travail, la plaque de cuisson est équipée d'un limiteur de temps de travail pour chaque foyer. Le temps de travail maximum se règle en fonction du dernier niveau de puissance choisi.

Si le niveau de puissance n'est pas modifié pendant une longue période (voir tableau) alors le foyer correspondant est automatiquement éteint et l'indicateur de chaleur résiduelle est activé. On peut cependant à chaque moment rallumer le foyer concerné et l'utiliser conformément aux instructions.

Niveau de puissance de cuisson	Temps maximum de travail (min.)
1	480
2	480
3	300
4	300
5	300
6	90
7	90
8	90
9	90
P	10

Afin d'économiser l'énergie électrique, au bout de 30 minutes, le niveau de puissance de chauffe « 9 » est automatiquement réduit au niveau de puissance « 8 », mais la durée de fonctionnement ne change pas.

# FONCTIONNEMENT

## Fonctions et utilisation du four

### Four avec circuit d'air forcé (chaleur tournante + ventilateur)

Il est possible de chauffer le four à l'aide de la chaleur de sole et de voûte, du grilloir et de la chaleur tournante. Le four est réglé à l'aide de la manette de fonctions et de la manette de régulation de la température. Pour programmer le four, il faut mettre la manette sur la position choisie, ainsi que les manettes de régulation de la température – il faut positionner la manette sur la température sélectionnée.

Les sélecteurs rotatifs se trouvent dans le panneau de commande, afin de choisir une fonction, il faut :

- délicatement pousser le sélecteur rotatif et le lâcher,
- mettre sur la fonction choisie. Le marquage du sélecteur rotatif sur son pourtour répond aux fonctions réalisées par le four.

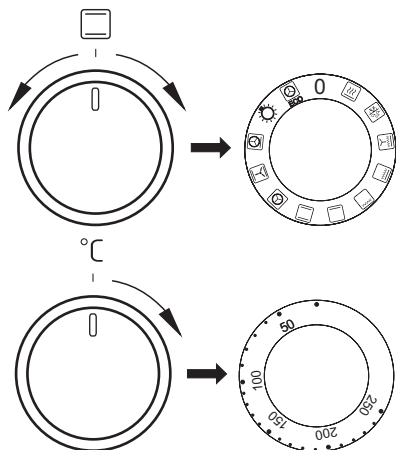

Pour arrêter le four, il faut mettre les deux manettes sur la position „●” / „0”.

### Attention !

Lors du choix d'une fonction (chaleur, etc.), le four est mis en marche une fois la température sélectionnée.

## 0 Réglage zéro



### Chauffage rapide

La résistance chaleur tournante et le grill. Utilisation pour le préchauffage du four.



### Décongélation

Seul le ventilateur se met en marche, sans utiliser aucune résistance.



### Grilloir renforcé (Grilloir et chaleur de voûte)

Lorsque vous sélectionnez la fonction GRIL RENFORCÉ, le gril fonctionne en même temps que la chaleur de voûte. Cette fonction permet d'obtenir une température plus élevée dans la partie haute du four pour griller plus efficacement des quantités plus grandes.



### Gril renforcé (super gril)

Allumer la fonction du „gril renforcé” permet de mener la fonction de gril avec le radiateur supérieur allumé. Cette fonction permet d'obtenir une plus grande température dans la partie supérieure du four ce qui aide à obtenir une couleur plus dorée des plats en permettant aussi de cuire de plus grandes portions.



### Gril allumé

On utilise le „grillage” superficiel pour griller les petites portions de viande : des steaks, des escalopes, des poissons, des toasts, des saucisses, des gratins (l'épaisseur du plat grillé ne doit pas dépasser les 2-3 cm, durant la cuisson il faut les retourner sur l'autre côté).

## FONCTIONNEMENT



### Radiateur inférieur allumé

Sur cette position du sélecteur rotatif, le four réalise le chauffage uniquement en utilisant le radiateur inférieur. Cuisson des gâteaux du dessous (p.ex. les gâteaux humides et fourrés de fruits).



### Radiateur supérieur et inférieur allumés

Le réglage du sélecteur rotatif sur cette position permet de réaliser le chauffage du four à l'aide de la méthode conventionnelle. Cela convient parfaitement pour cuire des gâteaux, des viandes, des poissons, des pains, des pizzas (il est nécessaire de chauffer préliminairement le four en utilisant des plaques foncées), cuisson sur un niveau.



### Chaleur tournante allumée

Le réglage du sélecteur rotatif sur la fonction „chaleur tournante allumée” permet de réaliser le chauffage du four de façon forcée à l'aide du thermo-ventilateur se trouvant dans l'endroit central de la paroi arrière du caisson du four. Par rapport au four conventionnel, on utilise des températures de cuisson plus basses.

L'utilisation de cette méthode de chauffage permet une circulation uniforme de la chaleur autour du met se trouvant dans le four.



### Ventilateur allumé et radiateur supérieur et inférieur.

Dans cette position du sélecteur rotatif, le four réalise la fonction gâteau. Four conventionnel avec ventilateur (fonction conseillée lors de la cuisson).



### Chaleur tournante et radiateur allumés

Sur cette position du sélecteur rotatif le four réalise la fonction de chaleur tournante et de radiateur inférieur allumé ce qui provoque une augmentation de la température du dessous de la cuisson. Grand nombre de chaleur apporté du dessous de la cuisson, pâtes humides, pizzas.



### Eclairage indépendant du four

En réglant le sélecteur rotatif sur cette position, nous obtenons l'éclairage du caisson du four.



ECO

### Chaleur tournante eco

Cette fonction permet de chauffer les plats de manière optimisée pour permettre l'économie d'énergie. Sur cette position, l'éclairage du four est éteint.

Lorsque vous allumez le four, deux voyants de contrôle, **R** et **L**, s'allument. Le voyant **R** de contrôle signale le fonctionnement du four. Si le voyant **L** de contrôle s'éteint, le four a atteint la température demandée. A moins que les recettes culinaires recommandent de mettre le plat dans un four préchauffé, il est nécessaire de le faire seulement après que le voyant **L** de contrôle se soit éteint. Lors de la cuisson, le voyant **L** s'allume et s'éteint périodiquement (maintien de la température à l'intérieur du four). Le voyant **R** de contrôle peut également rester allumé lorsque la manette est mise sur la position « Éclairage du four ».



# CUISSON DANS LE FOUR – CONSEILS PRATIQUES

## Utilisation du grilloir

Beim Grillen wird das Gericht mittels der Infrarotstrahlen vom erhitzten Grillheizelement zubereitet.

Pour mettre en marche le grilloir :

Imettez la manette du four sur la position

- marquée du symbole   
- chauffez le four pendant environ 5 minutes (la porte du four doit être fermée),
- mettez le plat au four, dans les gradins appropriés ; lorsque vous utilisez une grille pour les grillades, insérez un plat lèchefrites
- directement sous la grille, il recueille les graisses des grillades,

**Pour la fonction gril et supergril nous vous conseillons de régler votre thermostat sur 250°C et pour la fonction sur 190°C.**

### Attention !

Pour la cuisson en fonction , la porte du four doit être fermée.

Quand vous utilisez la fonction, les parties accessibles peuvent devenir très chaudes.

Gardez les enfants à distance !

## Cuissons

- il est recommandé d'utiliser les plats fournis avec la cuisinière pour la cuisson des pâtisseries,
- les cuissons peuvent être aussi effectuées dans les moules disponibles sur le marché (il faut les poser sur la grille), **pour les cuissons, optez plutôt pour les moules noirs qui permettent de réduire le temps de cuisson,**
- il n'est pas recommandé d'utiliser les moules à surface claire et brillante en mode de cuisson conventionnelle (chaleur de voûte + de sole), avec ce type des moules, les plats risquent de ne pas être assez cuits en dessous,
- vous utilisez la fonction de la chaleur tournante, le préchauffage du four n'est pas nécessaire, en ce qui concerne les autres modes de cuisson, il faut préchauffer le four avant d'y mettre le plat,
- avant de sortir une pâtisserie du four, vérifiez la qualité de la cuisson à l'aide d'une baguette en bois (si la pâtisserie est prête, la baguette doit ressortir propre et sèche),
- il est recommandé de laisser la cuisson au four pendant environ 5 minutes après avoir arrêté le four,
- si vous utilisez la fonction de la chaleur tournante, les températures de cuisson sont d'habitude de 20–30 degrés plus basses que pendant le mode de cuisson conventionnel (avec la chaleur de voûte et de sole),
- les paramètres des cuissons dans les tableaux sont indiqués à titre d'exemple et peuvent être modifiés selon l'expérience et les goûts culinaires de l'utilisateur,
- si les informations précisées dans les recettes diffèrent considérablement des valeurs indiquées dans la notice d'utilisation, veuillez suivre les consignes de la notice.

# CUISSON DANS LE FOUR – CONSEILS PRATIQUES







## Rôtissage

- les viandes dont le poids excède 1 kg doivent être préparées dans le four, il est recommandé de préparer les morceaux plus petits sur les brûleurs gaz de la cuisinière,
- utilisez les récipients résistants à la chaleur pour le rôtissage, les poignées de ces récipients doivent être également résistantes aux hautes températures,
- si vous utilisez les grilles pour le rôtissage, placez le plat à rôtissage avec une petite quantité d'eau au niveau le plus bas,
- au moins une fois pendant la cuisson, tournez la viande, nappez-la avec du jus ou de l'eau chaude et salée (n'ajoutez pas d'eau froide dans le plat).

## La fonction de cuisson – chaleur tournante ECO

















- en utilisant la fonction chaleur tournante ECO, la cuisson optimisée se met en route pour économiser de l'énergie lors de la préparation des aliments.
- la durée de cuisson ne peut être réduite par un réglage plus élevé de la température, le préchauffage du four avant la cuisson est également déconseillé
- ne pas modifier le réglage de la température ni ouvrir la porte pendant la cuisson.

### Paramètres recommandés lors de l'utilisation de la fonction chaleur tournante ECO

Type de cuissons Plat	Fonction du four	Température (°C)	Niveau	Durée [Min]
Biscuit	 ECO	180 - 200	2 - 3	50 - 70
Gâteau à la levure / gâteau quatre-quarts	 ECO	180 - 200	2	50 - 70
Poissons	 ECO	190 - 210	2 - 3	45 - 60
Bœuf	 ECO	200 - 220	2	90 - 120
Porc	 ECO	200 - 220	2	90 - 160
Poulet	 ECO	180 - 200	2	80 - 100

## CUISSON DANS LE FOUR – CONSEILS PRATIQUES

Four avec circuit d'air forcé (chaleur tournante + ventilateur)

Type de plat/ cuisson	Fonction du four	Température (°C)	Niveau	Temps [min.]
Biscuit		160 - 200	2 - 3	30 - 50
Gâteau à la levure / gâteau quatre-quarts		160 - 170 <sup>1)</sup>	3	25 - 40 <sup>2)</sup>
Gâteau à la levure / gâteau quatre-quarts		155 - 170 <sup>1)</sup>	3	25 - 40 <sup>2)</sup>
Pizza		200 - 230 <sup>1)</sup>	2 - 3	15 - 25
Poissons		210 - 220	2	45 - 60
Poissons		160 - 180	2 - 3	45 - 60
Poissons		190	2 - 3	60 - 70
Saucisses		230 - 250	4	14 - 18
Bœuf		225 - 250	2	120 - 150
Bœuf		160 - 180	2	120 - 160
Porc		160 - 230	2	90 - 120
Porc		160 - 190	2	90 - 120
Poulet		180 - 190	2	70 - 90
Poulet		160 - 180	2	45 - 60
Poulet		175 - 190	2	60 - 70
Légumes		190 - 210	2	40 - 50
Légumes		170 - 190	3	40 - 50

Sauf indication contraire, les durées sont indiquées pour un four non préchauffé. Raccourcir les durées d'environ 5-10 minutes pour un four préchauffé.











<sup>1)</sup>Préchauffer le four vide

<sup>2)</sup>Les durées sont indiquées pour des produits dans de petits moules

Attention : Les paramètres sont indiqués dans le tableau à titre indicatif et peuvent être modifiés selon votre propre expérience et préférences.

## PLATS DE TEST. Conformément à la norme EN 60350-1.

### Cuisson de gâteaux

Type de plat	Accessoires	Niveau	Fonctions de cuisson	Température (°C)	Temps de cuisson <sup>2)</sup> (min.)
Petits gâteaux	Plaque pour pain	3		160 - 170 <sup>1)</sup>	25 - 40 <sup>2)</sup>
	Plaque pour pain	3		155 - 170 <sup>1)</sup>	25 - 40 <sup>2)</sup>
	Plaque pour pain	3		155 - 170 <sup>1)</sup>	25 - 40 <sup>2)</sup>
	Plaque pour pain Plaque pour rôti	2 + 4 2 – plaque pour pain ou pour rôti 4 – plaque pour pain		155 - 170 <sup>1)</sup>	25 - 50 <sup>2)</sup>
Pâte Brisée (bandes)	Plaque pour pain	3		150 - 160 <sup>1)</sup>	30 - 40 <sup>2)</sup>
	Plaque pour pain	3		150 - 170 <sup>1)</sup>	25 - 35 <sup>2)</sup>
	Plaque pour pain	3		150 - 170 <sup>1)</sup>	25 - 35 <sup>2)</sup>
	Plaque pour pain Plaque pour rôti	2 + 4 2 – plaque pour pain ou pour rôti 4 – plaque pour pain		160 - 175 <sup>1)</sup>	25 - 35 <sup>2)</sup>
Génoise sans graisse	Grille + moule pour gâteau revêtu de noir Ø 26 cm	3		170 - 180 <sup>1)</sup>	30 - 45 <sup>2)</sup>
Tarte aux pommes	Grille + deux moules pour gâteau revêtus de noir Ø 20 cm	2 Les moules ont été disposés sur la grille en diagonale, droite arrière, gauche avant		180 - 200 <sup>1)</sup>	50 - 70 <sup>2)</sup>



<sup>1)</sup> Préchauffer le four vide, ne pas utiliser la fonction de réchauffement rapide .

<sup>2)</sup> Sauf indication contraire, les durées sont indiquées pour un four non préchauffé. Raccourcir les durées d'environ 5-10 minutes pour un four préchauffé.



## PLATS DE TEST. Conformément à la norme EN 60350-1.



### Mode gril

Type de plat	Accessoires	Niveau	Fonctions de cuisson	Température (°C)	Durée (min.)
Pain blanc grillé	Grille	4		250 <sup>1)</sup>	1,5 - 2,5
	Grille	4		250 <sup>2)</sup>	2 - 3
Hamburgers de bœuf	Grille + plaque pour rôti (pour récupérer les égouttages)	4 - grille 3 – plaque pour rôti		250 <sup>1)</sup>	1 page 10 - 15 2 page 8 - 13

<sup>1)</sup>Préchauffer le four vide en l'allumant pour 5 minutes, ne pas utiliser la fonction de réchauffement rapide.

<sup>2)</sup> Préchauffer le four vide en l'allumant pour 8 minutes, ne pas utiliser la fonction de réchauffement rapide.

### Cuisson

Type de plat	Accessoires	Niveau	Fonctions de cuisson	Température (°C)	Durée (min.)
Poulet entier	Grille + plaque pour rôti (pour récupérer les égouttages)	2 - grille 1 – plaque pour rôti		180 - 190	70 - 90
	Grille + plaque pour rôti (pour récupérer les égouttages)	2 - grille 1 – plaque pour rôti		180 - 190	80 - 100

Sauf indication contraire, les durées sont indiquées pour un four non préchauffé. Raccourcir les durées d'environ 5-10 minutes pour un four préchauffé.

## NETTOYAGE ET ENTRETIEN DE LA CUISINIÈRE

Le nettoyage régulier et l'entretien approprié de la cuisinière permettent de rallonger la période de son exploitation.

**Avant de commencer le nettoyage, débranchez la cuisinière et mettez toutes les manettes sur la position « ● »/« 0 ». Avant de procéder au nettoyage, laissez refroidir l'appareil.**

### Plaque vitrocéramique

- La plaque doit être nettoyée régulièrement après chaque usage. Si possible, il est conseillé de nettoyer la plaque lorsqu'elle est chaude (p.ex. après que l'indicateur du chauffage des foyers ne s'éteigne). Évitez une accumulation excessive des salissures sur la plaque et en particulier les incrustations suite aux débordements.
- N'utilisez pas de produits abrasifs forts, tels que poudres, pâtes, pierres abrasives, éponges abrasives ou métalliques, etc. Ils peuvent rayer la plaque et endommager définitivement l'appareil.
- Pour nettoyer des accumulations des salissures recuites, utilisez un grattoir spécial pour dégrossir. Procéder avec attention pour ne pas endommager la plaque vitrocéramique.

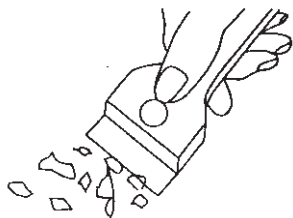

*Grattoir à nettoyer la plaque vitrocéramique*

**Attention ! Protégez la lame vive du grattoir en positionnant la protection (il suffit d'appuyer avec le pouce). Faites attention en utilisant le grattoir – il y a un risque de blessure. Eloignez les enfants.**

- Il est conseillé d'utiliser les produits de nettoyage doux, les produits spéciaux de commerce, tels que liquides ou crèmes pour enlever les matières grasses. Si les produits ci-dessus ne sont pas disponibles, utilisez de l'eau chaude avec du liquide vaisselle ou des produits de nettoyage pour les surfaces en inox.
- Pour le lavage et le nettoyage, utilisez des chiffons doux et hygroscopiques. Après le nettoyage, essuyez bien la plaque vitrocéramique.
- Procédez avec attention pour ne pas endommager la plaque vitrocéramique, la rayer ou provoquer des éclats suite aux chutes de couvercles en métal et d'objets pointus ou tranchants.

# NETTOYAGE ET ENTRETIEN DE LA CUISINIÈRE

## Four

- Nettoyez le four après chaque utilisation. Pour nettoyer la cavité, allumez l'éclairage du four. Vous aurez ainsi une meilleure visibilité de l'espace de travail.
- Pour laver la cavité du four, utilisez de l'eau chaude avec du liquide vaisselle.
- **Nettoyage à la vapeur – Steam Clean:**
  - versez 0,25 l d'eau (1 verre) dans un récipient et posez-le sur la grille au niveau le plus bas,
  - fermez la porte du four,
  - mettez la manette de régulation de la température sur la position 50° C et la manette de fonctions sur la position ,
  - faites chauffer le four pendant environ 30 minutes,
  - ouvrez la porte du four, essuyez la cavité avec un chiffon ou une éponge, ensuite lavez la en utilisant de l'eau chaude avec du liquide vaisselle.
- Essuyez la cavité du four.

## Comment changer l'ampoule halogène de l'éclairage du four

**Afin d'éviter la possibilité d'électrocution il faut s'assurer avant le remplacement de l'ampoule halogène que l'équipement est éteint.**

- Positionner toutes les manettes sur '●' / '0' et débrancher l'appareil de sa source d'alimentation.
- Retirer et laver le globe de la lampe et ne pas oublier de l'essuyer.
- Retirer l'ampoule halogène en utilisant pour cela un chiffon ou du papier, en cas de besoin il faut remplacer l'ampoule halogène par une nouvelle:
  - tension 230V
  - puissance 25W
  - G9
- Placer précisément l'ampoule halogène dans le siège d'encastrement.
- Retirer le globe de la lampe.

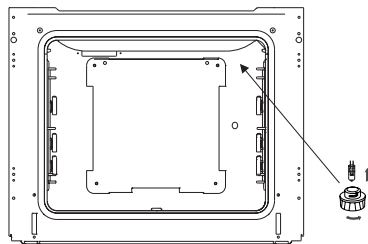

*Lampe du four*

**Attention! Prendre soin de ne pas toucher l'ampoule halogène directement avec les doigts.**

## NETTOYAGE ET ENTRETIEN DE LA CUISINIÈRE

- Les cuisinières marqués par la lettre **D** ont été équipés de glissières en grille(échelles) pour les inserts du four facilement retirables. Afin de les retirer pour le lavage il faut tirer l'accroche qui se trouve à l'avant ensuite écarter la glissière et la-retirer de l'accroches arrière.

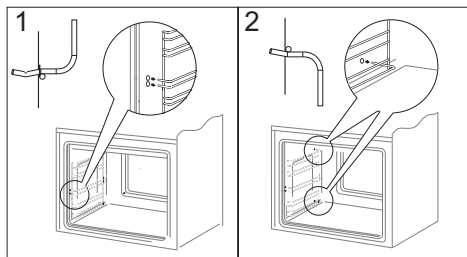

Retirement des échelles latérales

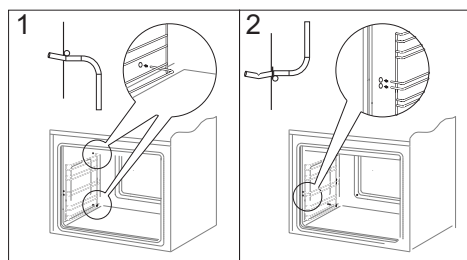

Retirement des échelles latérales

- Les cuisinières marqués par les lettres **Dp** possèdent des glissières en inox télescopiques rétractables fixées aux glissières en grille. Les glissières doivent être retirées et lavées avec les glissières en grille. Avant de placer sur elles les plaques il faut les tirer (si le four est chauffé les glissières doivent être tirées en accrochant le bord arrière des plaques contre les buttoirs qui se trouvent dans la partie avant des glissières) et ensuite les pousser avec la plaque.

### Attention!

Les glissières télescopiques ne devraient pas être lavées dans les lave-vaisselles.

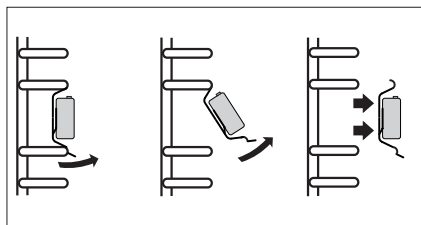

Retirement des glissières télescopiques

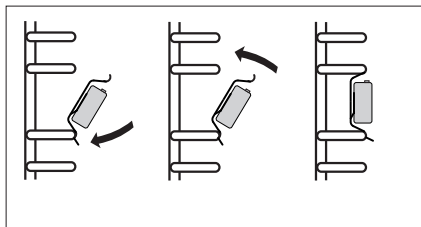

Placement des glissières télescopiques

# NETTOYAGE ET ENTRETIEN DE LA CUISINIÈRE

## Retrait de la porte

Vous pouvez retirer la porte du four pour avoir un meilleur accès à la cavité lors du nettoyage. Pour ce faire, il faut ouvrir la porte et soulever le dispositif de verrouillage dans la charnière (fig.A). Soulevez légèrement la porte et tirez-la vers vous sous l'angle d'environ 45° par rapport au niveau horizontal. Afin de remonter la porte, procédez dans l'ordre inverse. Faites attention à mettre correctement le cran de la charnière sur l'ergot de la porte-charnière. Après avoir remis la porte du four, baissez obligatoirement le dispositif de verrouillage. Si vous ne le faites pas, vous risqueriez d'endommager la charnière lors de la fermeture de la porte.

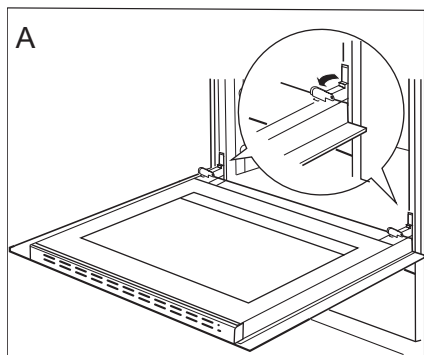

*Écartement des dispositifs de verrouillage des charnières*

## Démontage de la vitre intérieure

1. Décrocher la plinthe supérieure de la porte à l'aide d'un tournevis plat, en la soulevant délicatement sur les côtés (fig.B).
2. Retirer la plinthe supérieure de la porte. (fig.B, C)

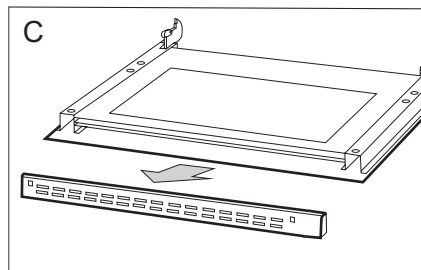
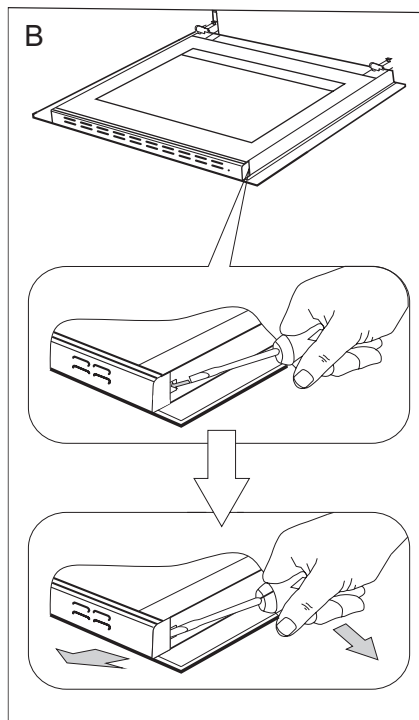

## NETTOYAGE ET ENTRETIEN DE LA CUISINIÈRE

3. Décrochez la vitre intérieure de sa fixation (en partie inférieure de la porte). Extraire la vitre intérieure (schéma D).

4. Laver la vitre à l'eau chaude avec un peu de produit de nettoyage.

La repose de la vitre se fait dans l'ordre inverse des opérations du démontage. La partie lisse doit se trouver en haut.

**Attention ! Il ne faut pas pousser simultanément la plinthe supérieure des deux côtés de la porte.** Afin de placer correctement la plinthe supérieure de la porte il faut en premier placer l'extrémité gauche de la plinthe sur la porte et enfoncer l'extrémité droite jusqu'à ce qu'un « clic » se fasse entendre. Ensuite il faut enfoncer la plinthe du côté gauche jusqu'à ce qu'un « clic » se fasse entendre.

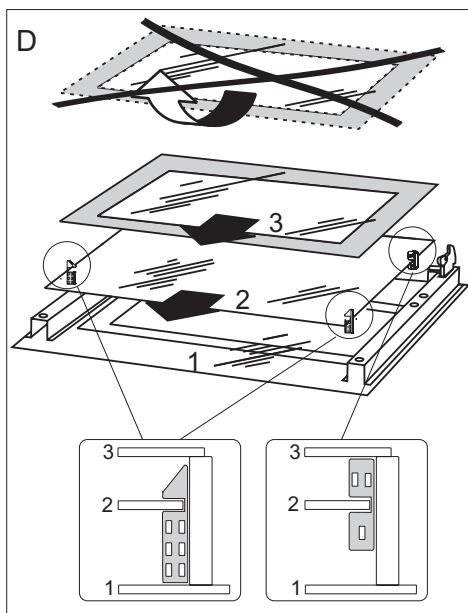

*Démontage de la vitre intérieure*

### Contrôles périodiques

En dehors de l'entretien et du nettoyage courant de la cuisinière, il est nécessaire de :

- Procéder aux contrôles périodiques de fonctionnement des dispositifs électroniques et mécaniques de la cuisinière. A l'expiration du délai de garantie, et tous les deux ans au minimum, il est nécessaire de prévoir une maintenance technique de la cuisinière,
- réparer les éventuels défauts constatés,
- procéder à la maintenance des dispositifs mécaniques de la cuisinière.



**Note :** les réparations et réglages doivent être effectués par un professionnel agréé ou par le service après-vente.

## COMMENT PROCÉDER EN CAS DE PANNE

---

En cas de panne, il faut :

- éteindre les éléments de travail de la cuisinière
- couper l'alimentation électrique
- avertir le service après vente
- l'utilisateur peut réparer certaines petites pannes en suivant les indices dans le tableau ci-dessous. Avant de vous adresser au service après vente, vérifiez les points présentés dans le tableau.

PROBLÈME	CAUSE	PROCÉDURE
Le dispositif électrique ne fonctionne pas	coupure de courant	vérifiez le coupe-circuit dans votre installation, si nécessaire, changez-le
l'afficheur du programmeur indique les chiffres „0.00” clignotant à intervalles réguliers	l'appareil a été débranché ou il y avait une coupure momentanée de courant	programmez l'heure actuelle (cf. <i>commande du programmeur</i> )
L'éclairage du four ne fonctionne pas	l'ampoule est dévissée ou défectueuse	vissez ou changez l'ampoule (cf. <i>chapitre Nettoyage et entretien</i> )



## DONNÉES TECHNIQUES

Tension nominale	400V 3N~50Hz / 400V 2N~50Hz
Puissance nominale	max. 11,0 kW
Dimensions de la cuisinière (Largeur/Hauteur/Profondeur)	59,5 x 59,5 x 57,5 cm

Le produit est conforme aux normes EN 60335-1, EN 60335-2-6, en vigueur dans l'Union européenne.

Les données sur l'étiquetage énergétique des fours électriques sont indiquées conformément à la norme EN 60350-1 /CEI 60350-1. Ces données sont définies pour des charges standard avec les fonctions actives : éléments chauffants inférieur et supérieur (mode conventionnel) et réchauffement avec l'assistance du ventilateur (si ces fonctions sont accessibles).

La classe d'efficacité énergétique est définie selon la fonction accessible dans le produit conformément à la priorité ci-dessous :

Circuit d'air forcé ECO (chaleur tournante + ventilateur)	
Circuit d'air forcé ECO (élément chauffant inférieur + supérieur + grill + ventilateur)	
Mode conventionnel ECO (élément chauffant inférieur + supérieur)	

Pour définir la consommation d'énergie, démonter les glissières télescopiques (si le produit dispose de cet équipement).

### *Déclaration du producteur*

Le producteur déclare que le produit est conforme aux exigences déterminées dans les directives UE :

- directive « basse tension » **2014/35/EC**,
- directive « compatibilité électromagnétique » **2014/30/EC**,
- directive « ErP » **2009/125/EC**,

c'est pourquoi, le produit porte une marque appropriée **CE** et est accompagné d'une **déclaration de conformité** destinée aux autorités de surveillance du marché.



## DEAR CUSTOMER,

---

*The cooker is exceptionally easy to use and extremely efficient. After reading the instruction manual, operating the cooker will be easy.*

*Before being packaged and leaving the manufacturer, the cooker was thoroughly checked with regard to safety and functionality.*

*Before using the appliance, please read the instruction manual carefully. By following these instructions carefully you will be able to avoid any problems in using the appliance.*

*It is important to keep the instruction manual and store it in a safe place so that it can be consulted at any time.*

*It is necessary to follow the instructions in the manual carefully in order to avoid possible accidents.*

### **Caution!**

*Do not use the cooker until you have read this instruction manual.*

*The cooker is intended for household use only.*

*The manufacturer reserves the right to introduce changes which do not affect the operation of the appliance.*

**Information about the product concerning Regulation (EU) No 65/2014 and Regulation (EU) No 66/2014, can be found on the last pages of the user manual or in other printed documents provided with the product.**

## SAFETY INSTRUCTIONS

---

**Warning.** The appliance and its accessible parts become hot during use. Care should be taken to avoid touching heating elements. Children less than 8 years of age shall be kept away unless continuously supervised.

This appliance can be used by children aged from 8 years and above and persons with reduced physical, sensory or mental capabilities or lack of experience and knowledge if they have been given supervision or instruction concerning use of the appliance in a safe way and understand the hazards involved. Children shall not play with the appliance. Cleaning and user maintenance shall not be made by children without supervision.

Warning: Unattended cooking on a hob with fat or oil can be dangerous and may result in fire.

NEVER try to extinguish a fire with water, but switch off the appliance and then cover flame e.g. with a lid or a fire blanket.

**Warning.** Danger of fire: do not store items on the cooking surfaces.

**Warning.** If the surface is cracked, switch off the appliance to avoid the possibility of electric shock.

Metallic objects, such as knives, forks, spoons and lids should not be placed on the hob surface since they can get hot.

## SAFETY INSTRUCTIONS

---

After use, switch off the hob element by its control and do not rely on the pan detector.

During use the appliance becomes hot. Care should be taken to avoid touching heating elements inside the oven. Accessible parts may become hot during use. Young children should be kept away.

**Warning.** Do not use rough cleaning products or sharp metal objects to clean the glass in the doors as they may scratch the surface resulting in glass breaking.

**Warning:** Ensure that the appliance is switched off before replacing the lamp to avoid the possibility of electric shock.

You should not use steam cleaning devices to clean the appliance.

Danger of burns! Hot steam may escape when you open the oven door. Be careful when you open the oven door during or after cooking. Do NOT lean over the door when you open it. Please note that depending on the temperature the steam can be invisible.

## SAFETY INSTRUCTIONS

---

- Always keep children away from the cooker.  
While in operation direct contact with the cooker may cause burns!
- Ensure that small items of household equipment, including connection leads, do not touch the hot oven or the hob as the insulation material of this equipment is usually not resistant to high temperatures.
- Do not leave the cooker unattended when frying. Oils and fats may catch fire due to overheating or boiling over.
- Do not allow the hob to get soiled and prevent liquids from boiling over onto the surface of the hob. This refers in particular to sugar which can react with the ceramic hob and cause irreversible damage. Any spillages should be cleaned up as they happen.
- Do not place pans with a wet bottom on the warmed up heating zones as this can cause irreversible changes to the hob (irremovable stains).
- Use pans that are specified by the manufacturer as designed for use with a ceramic hob.
- If any defects, deep scratches, cracks or chips appear on the ceramic hob, stop using the cooker immediately and contact the service centre.
- Do not switch on the hob until a pan has been placed on it.
- Do not use pans with sharp edges that may cause damage to the ceramic hob.
- Do not look directly at the halogen heating zones (not covered by a pan) when they are warming up.
- Do not put pans weighing over 15 kg on the opened door of the oven and pans over 25 kg on the hob.
- Do not use harsh cleaning agents or sharp metal objects to clean the door as they can scratch the surface, which could then result in the glass cracking.
- Do not use the cooker in the event of a technical fault. Any faults must be fixed by an appropriately qualified and authorised person.
- In the event of any incident caused by a technical fault, disconnect the power and report the fault to the service centre to be repaired.
- Never allow children to remain unattended near the cooktop nor to play with the control panel.
- **People with life function support implants (such as a heart pacemaker, an insulin pump, or a hearing aid) must make sure that the operation of these devices is not disturbed by the induction plate (induction plate frequency range is 20 to 50 kHz).**
- The appliance has been designed only for cooking. Any other use (for example for heating) does not comply with its operating profile and may cause danger.

## HOW TO SAVE ENERGY



Using energy in a responsible way not only saves money but also helps the environment. So let's save energy! And this is how you can do it:

- **Use proper pans for cooking.**

Pans with thick, flat bases can save up to 1/3 on electric energy. Remember to cover pans if possible otherwise you will use four times as much energy!

- **Match the size of the saucepan to the surface of the heating zone.**

A saucepan should never be smaller than a heating zone.

- **Ensure heating zones and pan bases are clean.**

Soils can prevent heat transfer – and repeatedly burnt-on spillages can often only be removed by products which cause damage to the environment.

- **Do not uncover the pan too often (a watched pot never boils!).**

Do not open the oven door unnecessarily often.

- **Switch off the oven in good time and make use of residual heat.**

For long cooking times, switch off heating zones 5 to 10 minutes before finishing cooking. This saves up to 20% on energy.

- **Only use the oven when cooking larger dishes.**

Meat of up to 1 kg can be prepared more economically in a pan on the cooker hob.

- **Make use of residual heat from the oven.**

If the cooking time is greater than 40 minutes switch off the oven 10 minutes before the end time.

**Important!** When using the timer, set appropriately shorter cooking times according to the dish being prepared.

- **Only grill with the ultrafan after closing the oven door.**

- **Make sure the oven door is properly closed.**

Heat can leak through spillages on the door seals. Clean up any spillages immediately.

- **Do not install the cooker in the direct vicinity of refrigerators/freezers.**

Otherwise energy consumption increases unnecessarily.

## UNPACKING

---



During transportation, protective packaging was used to protect the appliance against any damage. After unpacking, please dispose of all elements of packaging in a way that will not cause

damage to the environment.

All materials used for packaging the appliance are environmentally friendly; they are 100% recyclable and are marked with the appropriate symbol.

Caution! During unpacking, the packaging materials (polythene bags, polystyrene pieces, etc.) should be kept out of reach of children.

## DISPOSAL OF THE APPLIANCE

---



Old appliances should not simply be disposed of with normal household waste, but should be delivered to a collection and recycling centre for electric and electronic equipment. A symbol shown on the product, the instruction manual or the packaging shows that

it is suitable for recycling.

Materials used inside the appliance are recyclable and are labelled with information concerning this. By recycling materials or other parts from used devices you are making a significant contribution to the protection of our environment.

Information on appropriate disposal centres for used devices can be provided by your local authority.

## DESCRIPTION OF THE APPLIANCE

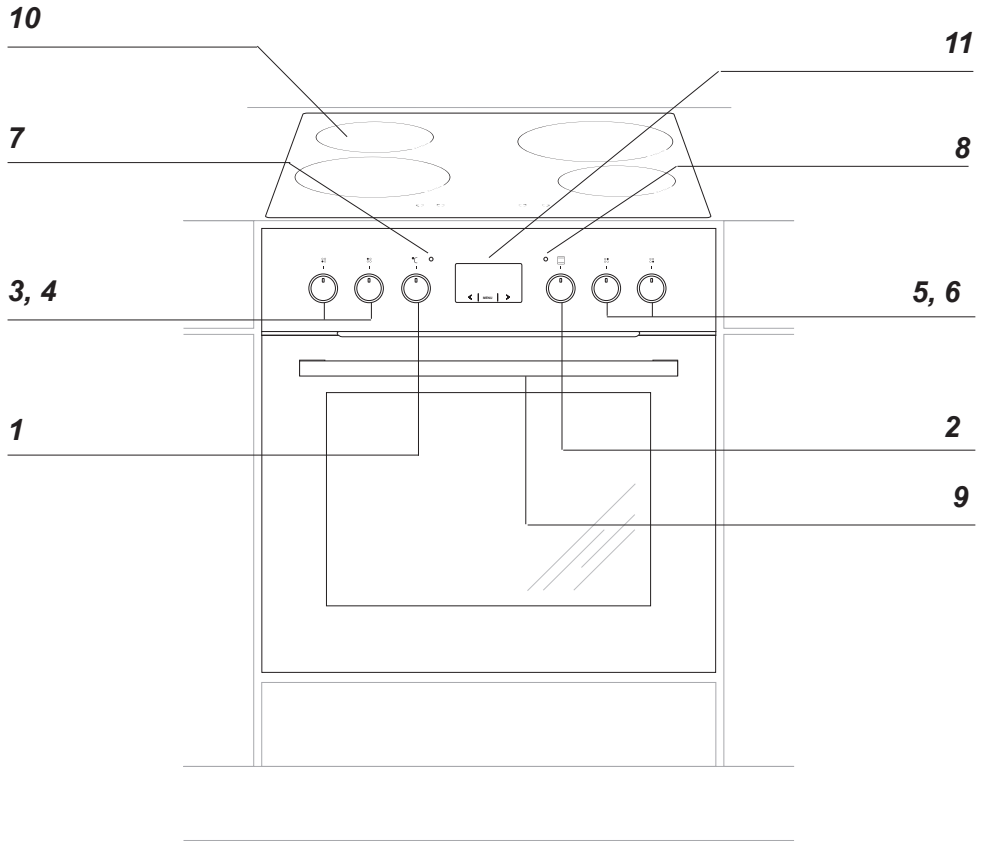

- 1** Temperature control knob
- 2** Oven function selection knob
- 3, 4, 5, 6** Heating zone control knobs
- 7** Temperatureregulatorsignal light **L**
- 8** Cooker operation signal light **R**
- 9** Oven door handle
- 10** Ceramic hob
- 11** Electronic programmer

## SPECIFICATIONS OF THE APPLIANCE

---

Cooker fittings:

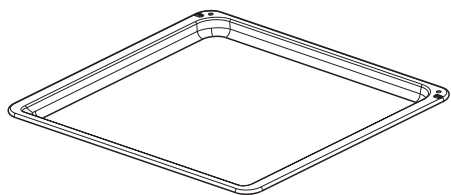

*Baking tray\**

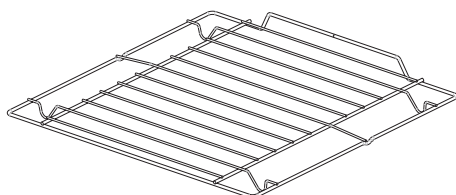

*Grill grate  
(drying rack)*

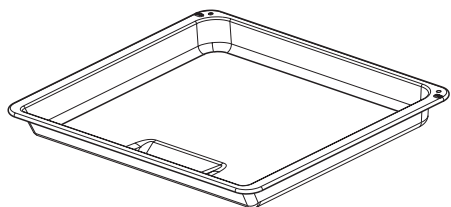

*Roasting tray\**

*Sideracks*

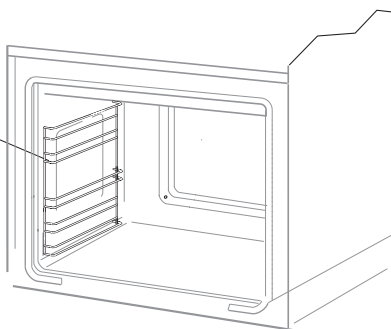

\*optional



# INSTALLATION

## Making the worktop recess

- The kitchen area should be dry and aired and equipped with efficient ventilation. When installing the cooker, easy access to all control elements should be ensured. This is a Y-type design built-in cooker, which means that its back wall and one side wall can be placed next to a high piece of furniture or a wall.
- Worktop thickness should be 28 - 40 mm, while its width at least 600 mm. The worktop must be flat and level. Edge of the worktop near the wall must be sealed to prevent ingress of water or other liquids.
- There should be sufficient spacing around the opening, in particular, at least 50 mm distance to the wall and 60 mm distance to the front edge of worktop.
- Worktop must be made of materials, including veneer and adhesives, resistant to a temperature of 100°C. Otherwise, veneer could come off or surface of the worktop become deformed.
- Edge of the opening should be sealed with suitable materials to prevent ingress of water.
- Worktop opening must cut to dimensions as shown on figure 1.
- In the back section of the protection plate a notch should be made with a width of at least 80 mm (Fig. 1a.).

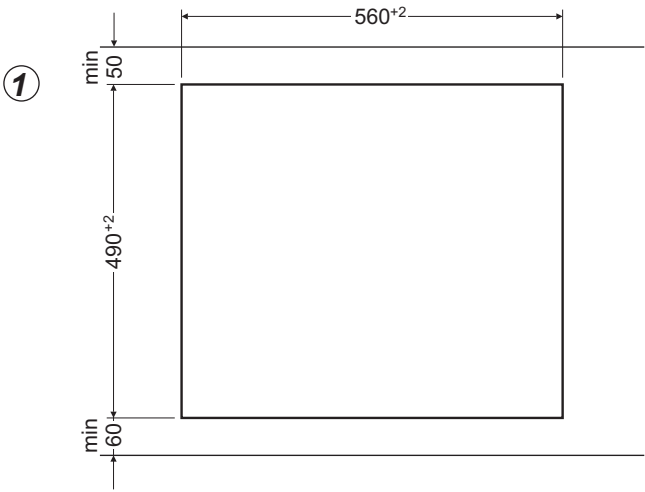

# INSTALLATION

1a

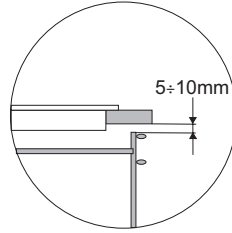
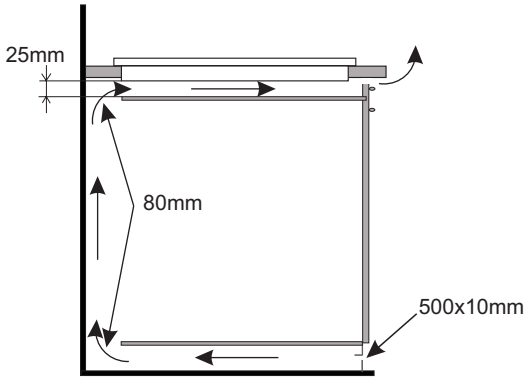

Fitted in the top of a carrying cupboard

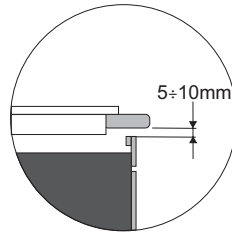
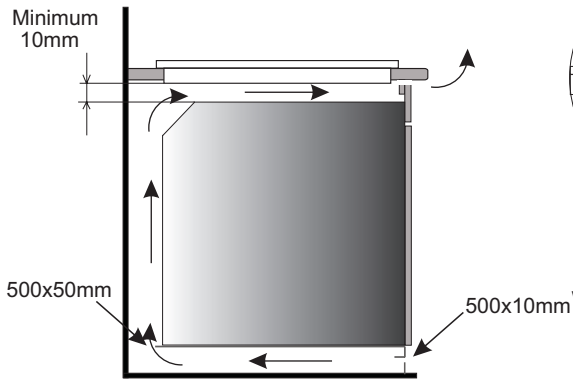

Fitted in a working top over an oven with ventilation



**Fitting the plate over non-ventilated oven is prohibited**

# INSTALLATION

## Assembly of the gasket

Depending on the model, the seal is already installed at the factory (fig.1)

If the seal has not been fitted at the factory, proceed as follows:

Before installing the hob in the cut-out worktop, the gasket is to be attached to the back of the hob (pic. 2)

To do this, first peel off the protective film from the self-adhesive seal and glue the gasket as close as possible to the outer edge of the hob (fig. 3,4).

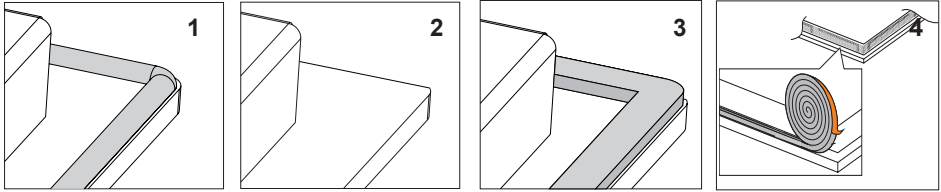

 **Do not install the appliance without the foam gasket.**

Then turn the hob over insert it into the cut-out of the furniture. Align the positioning symmetrically so that the distances between the hob and the countertop is the same on all sides. (fig. 5)

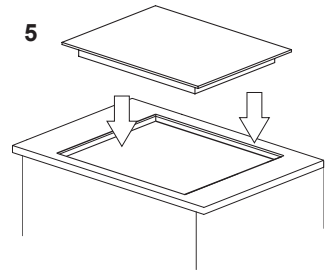

# INSTALLATION

## Assembly of the oven:

- Make an opening with the dimensions given in the diagram for the oven to be fitted. (Fig.A)
- Make sure the mains plug is disconnected and then connect the oven to the mains supply.
- Partially insert the oven into the prepared opening and connect the oven to the hob. (Fig.B)
- The appliance must be earthed. Connect the earth lead of the hob (yellow-green) with the earth terminal of the oven (marked  $\oplus$ ) which is located near the connection box
- Insert the oven completely into the opening without allowing the four screws in the places shown in the diagram to fall out. (Fig.C)

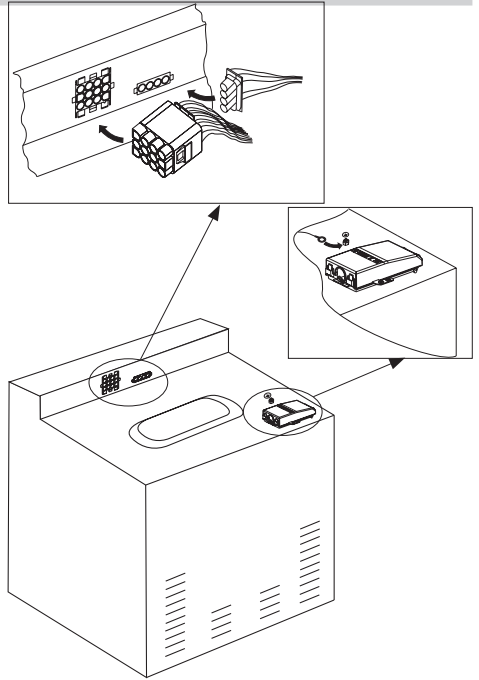

Fig. B

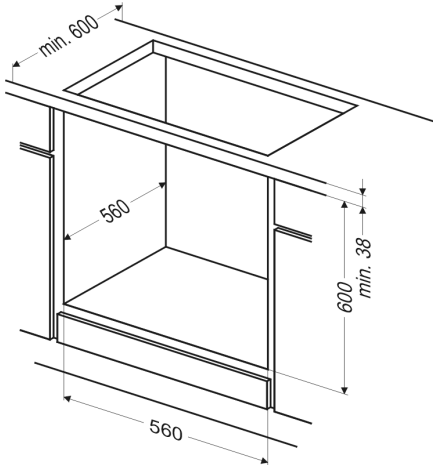

Fig. A

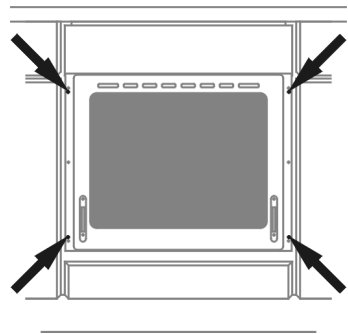

Fig. C

# INSTALLATION

## Electrical connection

### Warning!

All electrical work should be carried out by a suitably qualified and authorised electrician. No alterations or wilful changes in the electricity supply should be carried out.

### Fitting guidelines

The cooker is manufactured to work with three-phase alternating current (400V 3N~50Hz). The voltage rating of the cooker heating elements is 230V. The appliance can be configured for two phase power supply (400V 2N~50 Hz) by bridging the appropriate terminals according to wiring diagram. The connection diagram is also found on the cover of the connection box. Remember that the connection wire should match the connection type and the power rating of the cooker.

The connection cable must be secured in a strain-relief clamp.

### Warning!

Remember to connect the safety circuit to the connection box terminal marked with  $\ominus$ . The electricity supply for the cooker must have a safety switch which enables the power to be cut off in case of emergency. The distance between the working contacts of the safety switch must be at least 3 mm.

Before connecting the cooker to the power supply it is important to read the information on the data plate and the connection diagram.

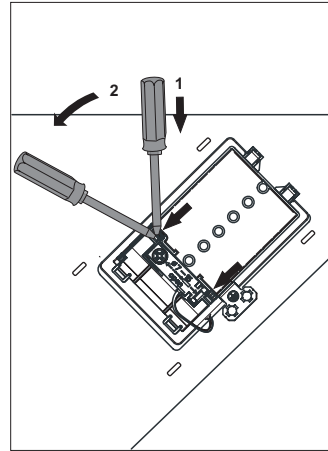

# INSTALLATION

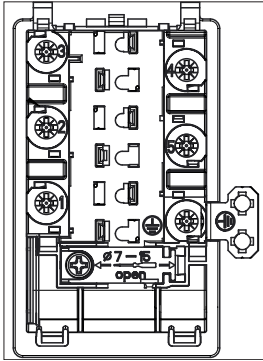

## Connection diagram

Caution! Voltage of heating elements 230V

Caution! In the event of any connection the safety wire must be connected to the  $\oplus$  PE terminal.

Recommended type of connection lead

1	<p>For 400 V 2N~50Hz two-phase connection with a neutral conductor, terminals 2-3 are bridged and terminals 4-5 are bridged, individual phase conductors are connected to terminals 1 and 2-3 respectively, neutral conductor is connected to bridged terminals 4-5, and the protective earth conductor is connected to the earthing terminal <math>\oplus</math>.</p>	2N~		H05VV-F4G4 4x 4 mm <sup>2</sup>
2	<p>For 400 V 3N~50Hz three-phase connection with a neutral conductor, terminals 4-5 are bridged, individual phase conductors are connected to terminals 1, 2, and 3 respectively, neutral conductor is connected to bridged terminals 4-5, and the protective earth conductor is connected to the earthing terminal <math>\oplus</math>.</p>	3N~		H05VV-F5G1,5 5x 1,5 mm <sup>2</sup>

L1, L2, L3 - phase conductors; N - neutral conductor; PE - protective earth (grounding) conductor

The arrows in the above diagrams indicate where you need to connect the individual cable conductors.

# OPERATION

## Before using the oven for the first time

- Remove packaging, clean the interior of the oven and the hob.
- Take out and wash the oven fittings with warm water and a little washing-up liquid.
- Switch on the ventilation in the room or open a window.
- Heat the oven (to a temperature of 250°C, for approx. 30 min.), remove any stains and wash carefully; the heating zones of the hob should be heated for around 4 min. without a pan.

The oven is equipped with a retractable knobs. In order to select a function do the following:

1. Gently press and release a knob which will pop out,
2. Turn the oven functions selection knob to the desired function.

Symbols printed around the knob indicate available oven functions.

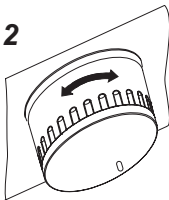
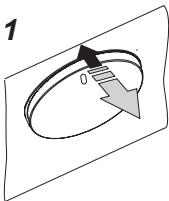

### Important!

In ovens equipped with the electronic programmer Ts, the time “0.00” will start flashing in the display field upon connection to the power supply.

**The programmer should be set with the current time. (See *Electronic programmer* ). If the current time is not set operation of the oven is impossible.**

The electronic programmer Ts is equipped with electronic sensors which are switched on by touching or pressing the sensor surface for at least one second. Each sensor reaction is confirmed by the beep. Keep the sensor surface clean at all times.

### Important!

To clean the oven, only use a cloth well rang out with warm water to which a little washing-up liquid has been added.

# OPERATION

## Electronic timer\*

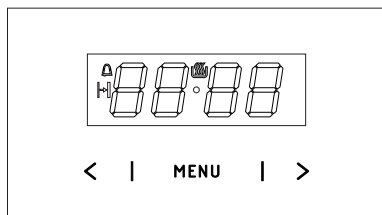

- MENU** — select the mode of operation  
> — higher setting sensor  
< — lower setting sensor  
🔌 — appliance on indicator  
⏰ — Kitchen timer  
⏱️ — Duration

### Setting the time

When the appliance is plugged into the electrical mains supply, or when power is restored after power outage, the digital display will show flashing 0.00.

- Touch and hold **MENU** ((or simultaneously touch < / >) until you will see 🔌 on the display and the dot below the symbol is flashing,
- Touch < / > within 7 seconds to set the current time.

To store the new time setting, wait approximately 7 seconds after time has been set. The dot below the 🔌 symbol will stop flashing.

You can adjust the time later. To do this touch < / > simultaneously and adjust the current time while the dot below the 🔌 symbol is flashing.

#### Note:

The oven can be turned on when you see the 🔌 symbol on the display.

\*optional

## Kitchen Timer

You can active the Kitchen Timer at any time, regardless of the status of other functions. The Kitchen Timer can be set from 1 minute up to 23 hours and 59 minutes.

To set the Kitchen Timer:

- Touch **MENU**, then the display will show blinking ⏰:
- Use the < / >, sensors to set the Kitchen Timer. The display will show the set time and Kitchen Timer symbol ⏰. Once the set time elapses, alarm sounds and the ⏰ icon flashes,
- Touch and hold **MENU** or simultaneously touch and hold < / > to mute the alarm, the ⏰ will be off and the display will show the current time.

#### Note!

If no button is touched, alarm will turn off automatically after approximately 7 minutes.

### Timed operation

To set the appliance to switch off after a specific duration:

- Set the operation mode knob and the temperature control knob to your preferred settings.
- Touch **MENU** repeatedly until the display shows *dur* (duration) briefly and the ⏱️ symbol will be flashing,
- Set the desired duration from 1 minute to 10 hours using the < / > sensors.

The set duration will be memorised after about 7 seconds. The display will show the current time and the ⏱️ symbol.

Once the Duration has elapsed the oven will turn off automatically. You will hear an alarm and the ⏱️ symbol will be flashing.



## OPERATION

---

- Set the oven function selector knob and the temperature selector knob in off position.,
- Touch and hold **MENU** or simultaneously touch and hold **< / >** to mute the alarm, the  will be off and the display will show the current time.
- Use the **< / >** sensors to select your preferred brightness:
  - Use **>** to select the setting 1 to 9
  - Use **<** to select the setting 9 to 1

### **Note:**

The display is at its brightest setting when active, i.e. a control was touched within the last 7 seconds.

### **Cancel settings**

Timer and Timed operation settings may be cancelled at any time.

Cancel Timed operation settings:

- Simultaneously touch and hold the **< / >** sensors.

Cancel timer settings:

- Touch the **MENU** sensor to select the Kitchen Timer,
- simultaneously touch the **< / >** sensors

### **Change the beep tone**

You can change the beep tones as follows:

- Simultaneously touch the **< / >**, sensors
- Touch **MENU** repeatedly to select the ton (tone). The display will be flashing:
- Use the **< / >** sensors to select your preferred tone:
  - Use **>** to select the setting 1 to 3
  - Use **<** to select the setting 3 to 1

### **Adjust display brightness**

You can adjust display brightness 1 to 9, where 1 is the darkest and 9 is the brightest. The brightness setting applies to an inactive control panel, i.e. when no controls are touched for 7 seconds.

You can adjust display brightness as follows:

- Simultaneously touch the **< / >** sensors,
- Touch **MENU** repeatedly to select the *bri* (brightness) setting — the settings can be accessed in sequence *ton* (tone) and *bri* (brightness).

## OPERATION

---

### ▶ Induction cooking zone operation principle

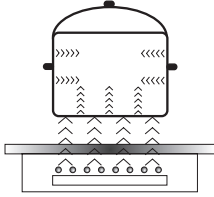

Electric oscillator powers a coil placed inside the appliance. This coil produces a magnetic field, which induces eddy currents in the cookware. These eddy currents induced by the magnetic field cause the cookware to heat up.

This requires the use of pots and pans whose base is ferromagnetic, in other words susceptible to magnetic fields.

Overall, induction technology is characterized by two advantages:

- the heat is only emitted by the cookware and its use is maximised,
- there is no thermal inertia, since the cooking starts immediately when the pot is placed on the hob and ends once it is removed.

Certain sounds can be heard during normal use of the induction hob, which do not affect its correct operation.

- Low-frequency humming. This noise arises when the cookware is empty and stops when water is poured or food is placed in the cookware.
- High-frequency whizz. This noise arises in cookware made of multiple layers of different materials at maximum heat setting. The noise intensifies when using two or more cooking zones at maximum heat setting. The noise will stop or reduce when heat setting is reduced.
- Creaking noise. This noise arises in cookware made of multiple layers of different materials. The noise intensity depends on how the food is cooked.
- Buzzing. Buzzing can be heard when electronics cooling fan operates.

The noises that can be heard during the normal appliance operation are the result of the cooling fan operation, cooking method, cookware dimensions, cookware material and the heat setting. These noises are normal and do not indicate a fault.

## OPERATION

---

### The protective device:

If the hob has been installed correctly and is used properly, any protective devices are rarely required.

**Fan:** protects and cools controls and power components. It can operate at two different speeds and is activated automatically. Fan runs until the electronic system has sufficiently cooled down regardless of the appliance or the cooking zones being turned on or off.

**Temperature sensor:** Temperature of electronic circuits is continuously monitored by a temperature sensor. If temperature is raised beyond a safe level, this protection system will reduce cooking zone heat setting or shut down the cooking zones adjacent to the overheated electronic circuits.

**Pan detection:** allows the hob to detect pans placed on a cooking zone. Small objects placed on the cooking zone (eg, spoon, knife, ring ...) will not be recognised as pans and the hob will not operate.

### Pan detector

Pan detector is installed in induction hobs. Pan detector starts heating automatically when a pan is detected on a cooking zone and stops heating when it is removed. This helps save electricity.

- When a suitable pan is placed on a cooking zone, the display shows the heat setting.
- Induction requires the use of suitable cookware with ferromagnetic base (see Table).

If a pan is not placed on a cooking zone or the pan is unsuitable, the  symbol is displayed. The cooking zone will not operate. If a pan is not detected within 1 minute, the cooking zone will be switched off.

Switch off the cooking zone using the touch control sensor field rather than by removing the pan.

### Pan detector does not operate as the on/off sensor.

The induction hob is equipped with electronic touch control sensor fields, which are operated by touching the marked area with a finger.

Each time a sensor field is touched, an acoustic signal can be heard.

When switching the appliance on or off or changing the heat setting, attention should be paid that only one sensor field at a time is touched. When two or more sensor fields are touched at the same time (except timer and child lock), the appliance ignores the control signals and may trigger a fault indication if sensor fields are touched for a long time.

When you finish cooking switch off the cooking zone using touch control sensor fields and do not rely solely on the pan detector.

## OPERATION

The high-quality cookware is an essential condition for efficient induction cooking.

### Select cookware for induction cooking

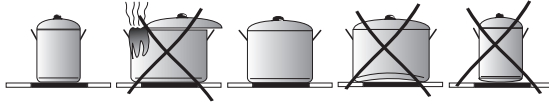

#### Cookware characteristics.

- Always use high quality cookware, with perfectly flat base. This prevents the formation of local hot spots, where food might stick. Pots and pans with thick steel walls provide superior heat distribution.
- Make sure that cookware base is dry: when filling a pot or when using a pot taken out of the refrigerator make sure its base is completely dry before placing it on the cooking zone. This is to avoid soiling the surface of the hob.
- Lid prevents heat from escaping and thus reduces heating time and lowers energy consumption.
- To determine if cookware is suitable, make sure that its base attracts a magnet.
- **Cookware base has to be flat for optimal temperature control by the induction module.**
- **The concave base or deep embossed logo of the manufacturer interfere with the temperature induction control module and can cause overheating of the pot or pan.**
- **Do not use damaged cookware such as cookware with deformed base due to excessive heat.**
- When you use large ferromagnetic base cookware, whose diameter is less than the total diameter of the cookware, only the ferromagnetic base heats up. This results in a situation where it is not possible to uniformly distribute the heat in the cookware. If the ferromagnetic area is reduced due to inclusion of aluminium parts then the effective heated area can be reduced. Problems with the detection of the cookware could arise or cookware may not be detected at all. To achieve optimum cooking results, the diameter of the ferromagnetic base should match that of the cooking zone. If cookware is not detected in a given cooking zone, it is advisable to try it in a smaller cooking zone.

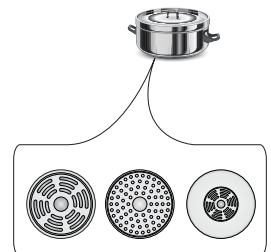

## OPERATION

For induction cooking us only ferromagnetic base materials such as:

- enamelled steel
- cast iron
- special stainless steel cookware designed for induction cooking.

<b>Marking of kitchen cookware</b>		<b>Check for marking indicating that the cookware is suitable for induction cooking.</b>
	Use magnetic cookware (enamelled steel, ferrite stainless steel, cast iron). The easiest way to determine if your cookware is suitable is to perform the „magnet test“. Find a generic magnet and check if it sticks to the base of the cookware.	
<b>Stainless Steel</b>	Cookware is not detected	
	With the exception of the ferromagnetic steel cookware	
<b>Aluminium</b>	Cookware is not detected	
<b>Cast iron</b>	High efficiency	
	Caution: cookware can scratch the hob surface	
<b>Enamelled steel</b>	High efficiency	
	Cookware with a flat, thick and smooth base is recommended	
<b>Glass</b>	Cookware is not detected	
<b>Porcelain</b>	Cookware is not detected	
<b>Cookware with copper base</b>	Cookware is not detected	

The smallest useful diameter of cookware for a cooking zone:

Cooking zone diameter	The minimum diameter of the bottom of an enamelled steel cookware
(mm)	(mm)
160 - 180	110
180 - 200	
210 - 220	125
220 x 190	
260 - 280	

The minimum diameter of cookware made of materials other than enamelled steel may vary.

## OPERATION

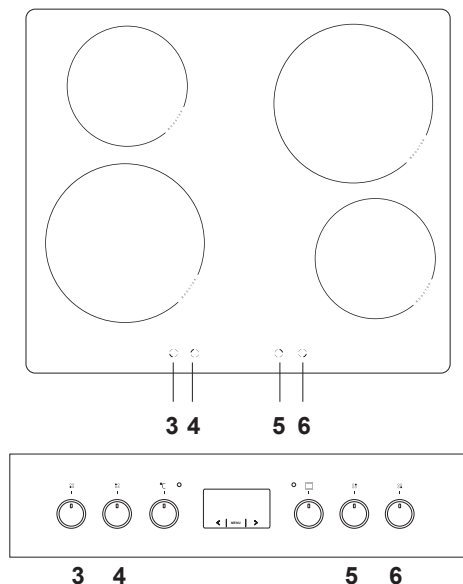

- [3] Front left cooking zone  
Ø 210 mm 2,0 kW / 3,0 kW
- [4] Back left cooking zone  
Ø 160 mm 1,2 kW / 1,4 kW
- [5] Back right cooking zone  
Ø 210 mm 2,0 kW / 3,0 kW
- [6] Front right cooking zone  
Ø 160 mm 1,2 kW / 1,4 kW

When the induction hob is switched off then all the cooking zones are disconnected and the indicators are off.



The cooking zones have variable heating power. The heating power can be adjusted by turning the dial left or right.

Heating power	Use
0	Switched off Use of residual heat.
1-2	Heating up hot meals. Slow cooking of smaller portions
3	Slow cooking on low power
4-5	Long preparation of larger portions and frying larger portions
6	Frying, roasting
7-8	Frying
9	Starting to prepare dishes, frying
A	Automatic parboiling function
P	Booster function (extra boost energy for quicker cooking).

### Switching on the induction hob

- Switch on the cooking zone using the dial on the control panel.
- The symbols by the knobs indicate which dial operates each cooking zone.
- The desired heating power can be set immediately (1-9).
- The set heating power is also shown on the hob's display.

The indicator lights go out automatically 10 seconds after all the cooking zones are switched off.

# OPERATION

## The child lock function

You can disable any of the cooking zones by activating the child lock function. This protects your children.

Activating the child lock function.

- The child lock function can be activated when all knobs are set to "0" position.
- Simultaneously turn both knobs [3] and [6] to the left and hold for 3 seconds. All the indicators show the "L" symbol. The child lock function has been activated.
- Turning any of the hob's knob causes all the indicators to show the "L".

Deactivate child lock.

- Simultaneously turn both control knobs [3] and [6] to the right to position "P" and hold both knobs at this position for 1 second and then turn both knobs back to "0". The child lock "L" symbol will disappear from displays and child lock will deactivate.



### Important!

After disconnecting from the mains, the child lock function is activated.

## The residual heat indicator **H**

The hob is also equipped with a residual heat indicator "H". Even if a cooking zone is not directly heated, it takes in heat from the base of a pot or pan. As long as the "H" symbol is lit, any residual heat can be used for heating a pot or pan or melting fat. When the indication goes out, you can touch the cooking zone, bearing in mind that it still does not have the ambient temperature.

### Important!

When there is no power, the residual heat indicator does not light up.

## Automatic parboiling function

All four cooking zones are fitted with a special function which allows each of them to start on full heating power regardless of the power currently set. After a certain time the heating power returns to that which is set (from 1 to 8). To use this function, choose the level which is to be used to heat the dish, or to which the power is to return.

The auto parboiling function is useful when...

- dishes are cold at the start of cooking and need intensive heating, so that they can then be cooked on low power so that they do not need to be constantly watched (e.g. beef ragout).

The auto parboiling function is not useful when...

- baking or steaming a dish which needs to be stirred, mixed or have water added;
- you are boiling pasta or dumplings in a large amount of water;
- you are preparing dishes which require long cooking in a pressure cooker.

## OPERATION

Activating the auto parboiling function:

- Set the dial to „A”, then turn it back to the required power. The indicator will alternate between showing the „A” symbol and the chosen power level. After the increased power cooking (e.g. 5) is finished, the cooking zone returns to the power level shown on the display

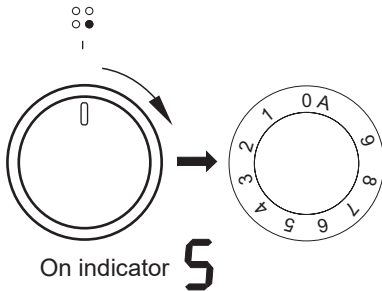
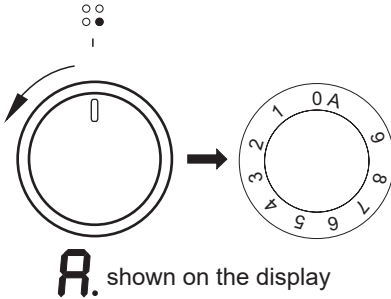

Instructions:

- If the knob is in the “0” position immediately after selecting the auto parboiling function (i.e. no cooking power level has been set), the auto parboiling function switches off after three seconds.
- Removing a pan from a cooking zone and replacing it on the same cooking zone within ten minutes does not cancel the set auto parboiling function.

The cooking zone is switched on at full power for a time depending on the heat setting selected, and is then switched back to the heat setting set.

Cooking heat level	Time automatic parboiling function is active (seconds)
1	48
2	72
3	136
4	208
5	264
6	432
7	120
8	192
9	-



# OPERATION

## Booster function “P”

The Booster Function increases the nominal power of the  $\varnothing$  210 mm cooking zone from 2000W to 3000W,

$\varnothing$  160 mm cooking zone from 1200W to 1400W.

Turn the knob to “P” position and hold it there for 3 seconds. Cooking zone display will show the letter “P”.

To deactivate the Booster function turn the knob to another position or simply lift the pot off the cooking zone.

**For 210 mm cooking zone, operation of the Booster function is limited to 5 minutes. Once the Booster function is automatically deactivated, the cooking zone continues to operate at its nominal power.**

**The Booster function can be reactivated, provided the appliance electronic circuits and induction coils are not overheated.**

**When the pot is lifted from the cooking zone when the Booster function is in operation, it remains active and the countdown continues.**

**When the appliance electronic circuits or induction coils overheat when the Booster function is in operation, it is automatically deactivated. The cooking zone continues to operate at its nominal power.**

**Two cooking zones arranged vertically form a pair.**

**If activating Booster function causes the overall power limit of a pair to be exceeded, the heat setting of the other cooking zone in a pair will be automatically reduced.**

## Limiting the operating time

In order to increase efficiency, the induction hob is fitted with a operating time limiter for each of the cooking zones. The maximum operating time is set according to the last heating power level selected. If you do not change the heating power level for a long time (see table) then the associated cooking zone is automatically switched off and the residual heat indicator is activated. However, we you switch on and operate individual cooking zones at any time in accordance with the operating instructions.

Cooking heat level	Maximum operating time (min)
1	480
2	480
3	300
4	300
5	300
6	90
7	90
8	90
9	90
P	10

**In order to conserve electricity, after 30 minutes heating setting “9” will be automatically reduced to the heat setting “8”, but cook time will not change.**

# OPERATION

## Oven functions and operation.

### Oven with automatic air circulation (including a fan and ring heater)

The oven can be heated up using the bottom and top heaters, the grill or the ultra-fan heater. Operation of the oven is controlled by the oven function knob – to set a required function you should turn the knob to the selected position, and the temperature regulator knob – to set a required function you should turn the knob to the selected position.

The oven is equipped with retractable knobs. In order to select a function do the following:

- Gently press and release a knob which will pop out,
- Turn the oven functions selection knob to the desired function.

Symbols printed around the knob indicate available oven functions.

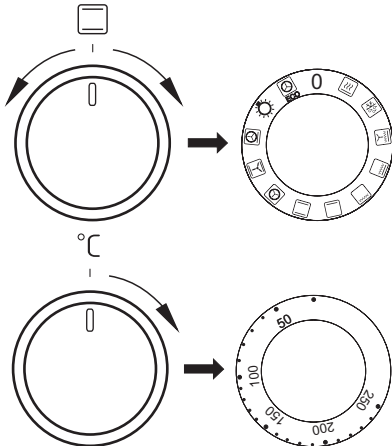

The oven can be switched off by setting both of these knobs to the position "●"/"0".

### Caution!

When selecting any heating function (switching a heater on etc.) the oven will only be switched on after the temperature has been set by the temperature regulator knob.

**0** Oven is off



### Rapid Preheating

Ring heater and roaster on. Use to preheat the oven.



### Defrosting

Only fan is on and all heaters are off.



### Fan and combined grill on

When the knob is turned to this position, the oven activates the combined grill and fan function. In practice, this function allows the grilling process to be speeded up and an improvement in the taste of the dish. You should only use the grill with the oven door shut.



### Enhanced roaster (super roaster)

In this setting both roaster and top heater are on. This increases temperature in the top part of the oven's interior, which makes it suitable for browning and roasting of larger portions of food.



### Roaster on.

Roasting is used for cooking of small portions of meat: steaks, schnitzel, fish, toasts, Frankfurter sausages, (thickness of roasted dish should not exceed 2-3 cm and should be turned over during roasting).



### Bottom heater on

When the knob is set to this position the oven is heated using only the bottom heater. Baking of cakes from the bottom until done (moist cakes with fruit stuffing).



### Top and bottom heaters on

Set the knob in this position for conventional baking. This setting is ideal for baking cakes, meat, fish, bread and pizza (it is necessary to preheat the oven and use a baking tray) on one oven level.

## OPERATION



### Convection with ring heating element

Setting the knob in this position allows the oven to be heated up by a heating element with air circulation forced by a rotating fan fitted in the central part of the back wall of the oven chamber. Lower baking temperatures than in the conventional oven can be used. Heating the oven up in this manner ensures uniform heat circulation around the dish being cooked in the oven.



### Top heater, bottom heater and fan are on.

This knob setting is most suitable for baking cakes. Convection baking (recommended for baking).

When the  functions have been selected but the temperature knob is set to zero only the fan will be on. With this function you can cool the dish or the oven chamber.



### Convection with ring heating element and bottom heater on

With this setting the convection fan and bottom heater are on, which increases the temperature at the bottom of the cooked dish. Intense heat from the bottom, moist cakes, pizza.



### Independent oven lighting

Set the knob in this position to light up the oven interior.



ECO

### Eco fan assisted heating



This is an optimised heating function designed to save energy when preparing food. At this knob position, the oven lighting is off.

Switching on the oven is indicated by two signal lights, **R**, **L**, turning on. The **R** light turned on means the oven is working. If the **L** light goes out, it means the oven has reached the set temperature. If a recipe recommends placing dishes in a warmed-up oven, this should be not done before the **L** light goes out for the first time. When baking, the **L** light will temporarily come on and go out (to maintain the temperature inside the oven). The **R** signal light may also turn on at the knob position of "oven chamber lighting".

## Use of the grill

The grilling process operates through infra-red rays emitted onto the dish by the incandescent grill heater.

In order to switch on the grill you need to:

- Set the oven knob to the position marked grill   ,
- Heat the oven for approx. 5 minutes (with the oven door shut).
- Insert a tray with a dish onto the appropriate cooking level; and if you are grilling on the grate insert a tray for dripping on the level immediately below (under the grate).
- Close the oven door.

**For grilling with the function grill and combined grill the temperature must be set to 250°C, but for the function fan and grill it must be set to a maximum of 190°C.**

### Warning!

When using function grill it is recommended that the oven door is closed. When the grill is in use accessible parts can become hot. It is best to keep children away from the oven.

## BAKING IN THE OVEN – PRACTICAL HINTS

---

### Baking

- we recommend using the baking trays which were provided with your cooker;
- it is also possible to bake in cake tins and trays bought elsewhere which should be put on the drying rack; for baking it is better to use black trays which conduct heat better and shorten the baking time;
- shapes and trays with bright or shiny surfaces are not recommended when using the conventional heating method (top and bottom heaters), use of such tins can result in undercooking the base of cakes;
- when using the ultra-fan function it is not necessary to initially heat up the oven chamber, for other types of heating you should warm up the oven chamber before the cake is inserted;
- before the cake is taken out of the oven, check if it is ready using a wooden stick (if the cake is ready the stick should come out dry and clean after being inserted into the cake);
- after switching off the oven it is advisable to leave the cake inside for about 5 min.;
- temperatures for baking with the ultra-fan function are usually around 20 – 30 degrees lower than in normal baking (using top and bottom heaters);
- the baking parameters given in Table are approximate and can be corrected based on your own experience and cooking preferences;
- if information given in recipe books is significantly different from the values included in this instruction manual, please apply the instructions from the manual.

### Roasting meat







- cook meat weighing over 1 kg in the oven, but smaller pieces should be cooked on the gas burners.
- use heatproof ovenware for roasting, with handles that are also resistant to high temperatures;
- when roasting on the drying rack or the grate we recommend that you place a baking tray with a small amount of water on the lowest level of the oven;
- it is advisable to turn the meat over at least once during the roasting time and during roasting you should also baste the meat with its juices or with hot salty water – do not pour cold water over the meat.

# BAKING IN THE OVEN – PRACTICAL HINTS

## ECO Fan Heater

















- ECO Fan Heater is an optimised heating function designed to save energy when preparing food.
- You cannot reduce the cooking time by setting a higher temperature; preheating the oven is not recommended.
- Do not change the temperature setting and do not open the oven door during cooking.

### Recommended setting for ECO Fan Heater

Type of dish	Oven functions	Temperature (°C)	Level	Time in minutes
Sponge cake	 ECO	180 - 200	2 - 3	50 - 70
Yeast cake/ Pound cake	 ECO	180 - 200	2	50 - 70
Fish	 ECO	190 - 210	2 - 3	45 - 60
Beef	 ECO	200 - 220	2	90 - 120
Pork	 ECO	200 - 220	2	90 - 160
Chicken	 ECO	180 - 200	2	80 - 100

## BAKING IN THE OVEN – PRACTICAL HINTS

Oven with automatic air circulation (including a fan and ring heater)

Type of dish	Type of heating	Temperature (°C)	Level	Time (min.)
Sponge cake		160 - 200	2 - 3	30 - 50
Yeast cake/ Pound cake		160 - 170 <sup>1)</sup>	3	25 - 40 <sup>2)</sup>
Yeast cake/ Pound cake		155 - 170 <sup>1)</sup>	3	25 - 40 <sup>2)</sup>
Pizza		200 - 230 <sup>1)</sup>	2 - 3	15 - 25
Fish		210 - 220	2	45 - 60
Fish		160 - 180	2 - 3	45 - 60
Fish		190	2 - 3	60 - 70
Sausages		230 - 250	4	14 - 18
Beef		225 - 250	2	120 - 150
Beef		160 - 180	2	120 - 160
Pork		160 - 230	2	90 - 120
Pork		160 - 190	2	90 - 120
Chicken		180 - 190	2	70 - 90
Chicken		160 - 180	2	45 - 60
Chicken		175 - 190	2	60 - 70
Vegetables		190 - 210	2	40 - 50
Vegetables		170 - 190	3	40 - 50

The times apply to dishes that are placed into a cold oven. For the preheated oven, the times should be reduced by about 5-10 minutes.











<sup>1)</sup> Preheat

<sup>2)</sup> Baking smaller items

Note: The figures given in Tables are approximate and can be adapted based on your own experience and cooking preferences.

## TEST DISHES. According to standard EN 60350-1.

### Baking



Type of dish	Accessory	Level	Type of heating	Temperature (°C)	Baking time <sup>2)</sup> (min.)
Small cakes	Baking tray	3		160 - 170 <sup>1)</sup>	25 - 40 <sup>2)</sup>
	Baking tray	3		155 - 170 <sup>1)</sup>	25 - 40 <sup>2)</sup>
	Baking tray	3		155 - 170 <sup>1)</sup>	25 - 40 <sup>2)</sup>
	Baking tray Roasting tray	2 + 4 2 - baking tray or roasting tray 4 - baking tray		155 - 170 <sup>1)</sup>	25 - 50 <sup>2)</sup>
Shortbread	Baking tray	3		150 - 160 <sup>1)</sup>	30 - 40 <sup>2)</sup>
	Baking tray	3		150 - 170 <sup>1)</sup>	25 - 35 <sup>2)</sup>
	Baking tray	3		150 - 170 <sup>1)</sup>	25 - 35 <sup>2)</sup>
	Baking tray Roasting tray	2 + 4 2 - baking tray or roasting tray 4 - baking tray		160 - 175 <sup>1)</sup>	25 - 35 <sup>2)</sup>
Fatless sponge cake	Wire rack + black baking tin diameter 26cm	3		170 - 180 <sup>1)</sup>	30 - 45 <sup>2)</sup>
Apple pie	Wire rack + 2 black baking tins diameter 20cm	2 black baking tins placed after the dia- gonal, back right, front left		180 - 200 <sup>1)</sup>	50 - 70 <sup>2)</sup>

<sup>1)</sup>Preheat, do not use Rapid preheat function.

<sup>2)</sup>The times are apply to dish that is placed into a cold oven. For the preheated oven, the times should be reduced by about 5-10 minutes.

## TEST DISHES. According to standard EN 60350-1.



### Grilling

Type of dish	Accessory	Level	Type of heating	Temperature (°C)	Time (min.)
White bread toast	Wire rack	4		250 <sup>1)</sup>	1,5 - 2,5
	Wire rack	4		250 <sup>2)</sup>	2 - 3
Beef burgers	Wire rack + roasting tray (to gather drops)	4 - wire rack 3 - roasting tray		250 <sup>1)</sup>	1st side 10 - 15 2nd side 8 - 13

<sup>1)</sup>Preheat for 5 minutes, do not use Rapid preheat function.

<sup>2)</sup>Preheat for 8 minutes, do not use Rapid preheat function.

### Roasting

Type of dish	Accessory	Level	Type of heating	Temperature (°C)	Time (min.)
Whole chicken	Wire rack + roasting tray (to gather drops)	2 - wire rack 1 - roasting tray		180 - 190	70 - 90
	Wire rack + roasting tray (to gather drops)	2 - wire rack 1 - roasting tray		180 - 190	80 - 100

The times are apply to dish that is placed into a cold oven. For the preheated oven, the times should be reduced by about 5-10 minutes.



## CLEANING AND MAINTENANCE

By ensuring proper cleaning and maintenance of your cooker you can have a significant influence on the continuing fault-free operation of your appliance.

**Before you start cleaning, the cooker must be switched off and you should ensure that all knobs are set to the “●”/“0” position. Do not start cleaning until the cooker has completely cooled.**

### Ceramic hob

- The hob should be cleaned regularly after each use. If possible, it is recommended that the hob is washed while still warm (after the heating zone indicator goes off). Do not allow the hob to get heavily stained; particularly from burnt-on spillages from boiled over liquids.
- When cleaning do not use cleaning agents with a strong abrasive effect, such as e.g. scouring powders containing an abrasive, abrasive compounds, abrasive stones, pumice stones, wire brushes and so on. They may scratch the hob surface, causing irreversible damage.
- Large spillages that are firmly stuck to the hob can be removed by a special scraper; but be careful not to damage the ceramic hob frame when doing this.

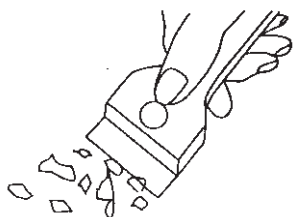

*Scraper for cleaning the hob*

**Caution! The sharp blade should always be protected by adjusting the cover (just push it with your thumb). Injuries are possible so be careful when using this instrument – keep out of reach of children.**

- Appropriate light cleaning or washing products are recommended, such as e.g. any kind of liquids or emulsions for fat removal. If the recommended products are not available, it is advisable to use a solution of warm water with a little washing-up liquid or cleaning products for stainless steel sinks.

### Oven

- The oven should be cleaned after every use. When cleaning the oven the lighting should be switched on to enable you to see the surfaces better.
- The oven chamber should only be washed with warm water and a small amount of washing-up liquid.
- After cleaning the oven chamber wipe it dry.
- **Steam Cleaning function:**
  - pour 250ml of water (1 glass) into a bowl placed in the oven on the first level from the bottom,
  - close the oven door,
  - set the temperature knob to 50°C, and the function knob to the bottom heater position
  - heat the oven chamber for approximately 30 minutes,
  - open the oven door, wipe the chamber inside with a cloth or sponge and wash using warm water with washing-up liquid.,
- After cleaning the oven chamber wipe it dry.

### Caution!

Do not use cleaning products containing abrasive materials for the cleaning and maintenance of the glass front panel.

# CLEANING AND MAINTENANCE

## Replacement of the oven light bulb\*

In order to avoid the possibility of an electric shock ensure that the appliance is switched off before replacing the bulb.

- Set all control knobs to the position “●”/“0” and disconnect the mains plug,
- unscrew and wash the lamp cover and then wipe it dry.
- unscrew the light bulb from the socket, replace the bulb with a new one – a high temperature bulb (300°C) with the following parameters:
  - voltage 230 V
  - power 25 W
  - thread E14.
- Screw the bulb in, making sure it is properly inserted into the ceramic socket.
- Screw in the lamp cover.

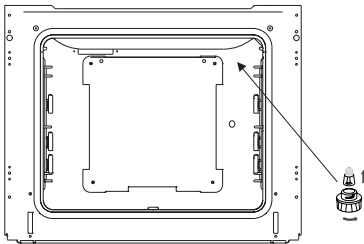

Oven light

## Replacing the halogen bulb in the oven\*

Before replacing the halogen bulb, make sure the appliance is disconnected from the electric mains to avoid a possible electric shock.

- Set all control knobs to the position “●”/“0” and disconnect the mains plug,
- Unscrew and wash the lamp cover and then wipe it dry.
- Pull the halogen bulb out using a cloth or paper. If necessary, replace the halogen bulb with a new one.
  - voltage 230V
  - power 25W
  - G9
- Replace the halogen bulb in its socket.
- Screw in the lamp cover.

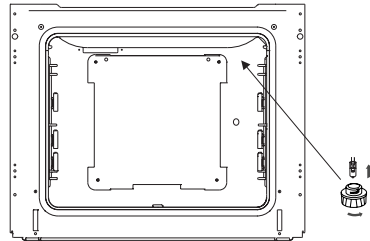

Oven lighting

**Note! Make sure not to touch the halogen directly with your fingers.**

\*optional

# CLEANING AND MAINTENANCE

- Ovens in cookers marked with the letter **D** are equipped with easily removable wire shelf supports. To remove them for washing, pull the front catch, then tilt the support and remove from the rear catch.

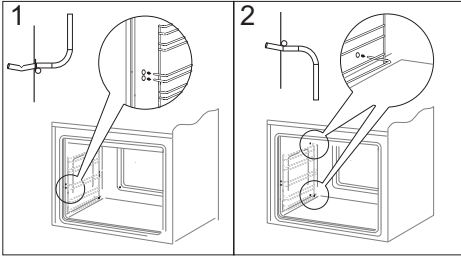

Removing wire shelf supports

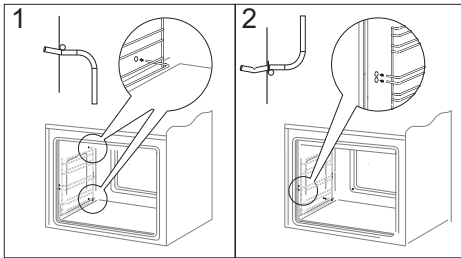

Installing wire shelf supports

- Ovens in cookers marked with the letters **Dp** have stainless steel sliding telescopic runners attached to the wire shelf supports. The telescopic runners should be removed and cleaned together with the wire shelf supports. Before you put the baking tray on the telescopic runners, they should be pulled out (if the oven is hot, pull out the telescopic runners by hooking the back edge of the baking tray on the bumpers in the front part of the telescopic runners) and then insert them together with the tray.

### Important!

Do not wash telescopic runners in a dishwasher.

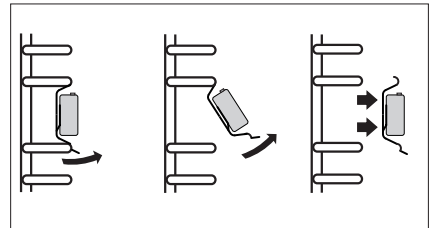

Removing telescopic runners

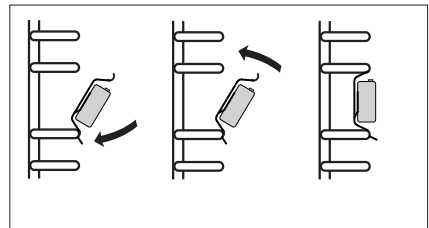

Installing telescopic runners

# CLEANING AND MAINTENANCE

## Door removal

In order to obtain easier access to the oven chamber for cleaning, it is possible to remove the door. To do this, tilt the safety catch part of the hinge upwards (fig. A). Close the door lightly, lift and pull it out towards you. In order to fit the door back on to the cooker, do the inverse. When fitting, ensure that the notch of the hinge is correctly placed on the protrusion of the hinge holder. After the door is fitted to the oven, the safety catch should be carefully lowered down again. If the safety catch is not set it may cause damage to the hinge when closing the door.

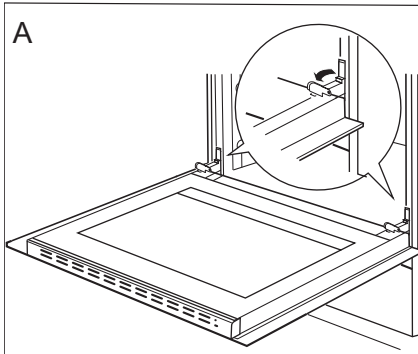

*Tilting the hinge safety catches*

## Removing the inner panel

1. Using a flat screwdriver unhook the upper door slat, prying it gently on the sides (fig. B).
2. Pull the upper door slat loose. (fig. B, C)

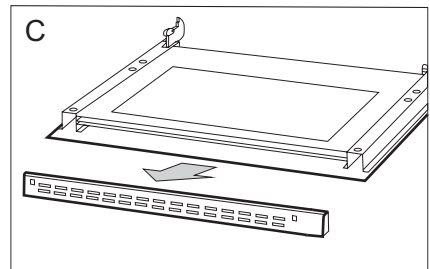
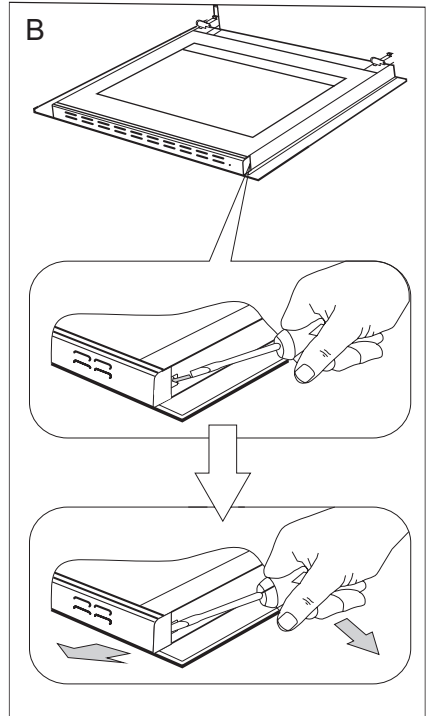

## CLEANING AND MAINTENANCE

---

3. Pull the inner glass panel from its seat (in the lower section of the door). Remove the inner panel (fig. D).

4. Clean the panel with warm water with some cleaning agent added.

Carry out the same in reverse order to reassemble the inner glass panel. Its smooth surface shall be pointed upwards.

**Important! Do not force the upper strip in on both sides of the door at the same time.** In order to correctly fit the top door strip, first put the left end of the strip on the door and then press the right end in until you hear a “click”. Then press the left end in until you hear a “click”.

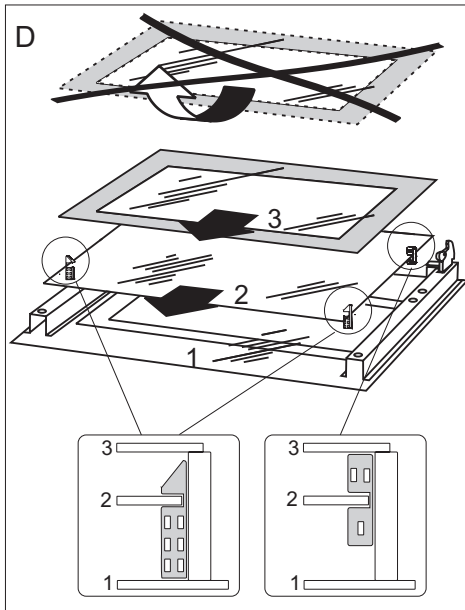

*Removal of the internal glass panel*

## CLEANING AND MAINTENANCE

---

### ▶ Regular inspections

Besides keeping the oven clean, you should:

- carry out periodic inspections of the control elements and cooking units of the cooker. After the guarantee has expired you should have a technical inspection of the cooker carried out at a service centre at least once every two years,
- fix any operational faults,
- carry out periodical maintenance of the cooking units of the oven.

### Caution!

All repairs and regulatory activities should be carried out by the appropriate service centre or by an appropriately authorised fitter.

## OPERATION IN CASE OF EMERGENCY

---

In the event of an emergency, you should:

- switch off all working units of the oven
- disconnect the mains plug
- call the service centre
- some minor faults can be fixed by referring to the instructions given in the table below. Before calling the customer support centre or the service centre check the following points that are presented in the table.

PROBLEM	REASON	ACTION
1. The appliance does not work.	Break in power supply.	Check the household fuse box; if there is a blown fuse replace it with a new one.
2. The programmer display shows "0:00".	The appliance was disconnected from the mains or there was a temporary power cut.	Set the current time (see ' <i>Use of the programmer</i> ').
3. The oven lighting does not work.	The bulb is loose or damaged.	Tighten up or replace the blown bulb (see ' <i>Cleaning and Maintenance</i> ').



## TECHNICAL DATA

Voltage rating	400V 3N~50Hz / 400V 2N~50Hz
Power rating	max. 11,0 kW
Cooker dimensions H/W/D	85 / 60 / 60 cm

The product meets the requirements of European standards EN 60335- 1; EN60335-2-6.

The data on the energy labels of electric ovens is given according to standard EN 60350-1 / IEC 60350-1. These values are defined with a standard workload a with the functions active: bottom and top heaters (conventional heating) and fan assisted heating (forced air heating), if these functions are available.

The energy efficiency class was assigned depending on the function available in the product in accordance with the priority below:

Forced air circulation ECO (ring heater + fan)	 ECO
Forced air circulation ECO (bottom heater + top + roaster + fan)	 ECO
Conventional mode ECO (bottom heater + top)	 ECO

During energy consumption test, remove the telescopic runners (if the product is fitted with any).

### *Certificate of compliance CE*

*The Manufacturer hereby declares that this product complies with the general requirements pursuant to the following European Directives:*

- *The Low Voltage Directive 2014/35/EC,*
- *Electromagnetic Compatibility Directive 2014/30/EC,*
- *ErP Directive 2009/125/EC,*

*and therefore the product has been marked with the **CE** symbol and the **Declaration of Conformity** has been issued to the manufacturer and is available to the competent authorities regulating the market.*

## GEACHTE KLANT,

---

*De fornuizen combineren uitzonderlijk gebruiksgemak en optimale doeltreffendheid. Na het lezen van deze gebruikershandleiding zult u zonder problemen dit fornuis kunnen bedienen.*

*Voor het ingepakt werd en de fabriek verliet, werd dit fornuis bij de controleposten grondig gecontroleerd op het gebied van veiligheid en functionaliteit.*

*Voordat u het toestel aanschakelt, dient u deze gebruikershandleiding grondig door te lezen. De instructies uit deze handleiding helpen u om verkeerd gebruik van het toestel te voorkomen.*

*Bewaar deze gebruikershandleiding goed en zorg dat ze altijd binnen bereik is. Om ongelukken te vermijden moeten de instructies uit deze handleiding precies nageleefd worden.*

### **Opgelet!**

*Het fornuis mag pas gebruikt worden nadat u deze gebruikershandleiding grondig doorgelezen heeft.*

*Het toestel is uitsluitend ontworpen voor huishoudelijke kookdoeleinden.*

*De producent behoudt zich het recht voor om wijzigingen aan te brengen die geen invloed hebben op de werking van het toestel.*

**Informatie over het product met betrekking tot Verordening (EU) Nr. 65/2014 en Verordening (EU) Nr. 66/2014, is te vinden op de laatste pagina's van de gebruikershandleiding of in ander gedrukte documenten die bij het product worden geleverd.**



## VEILIGHEIDSINSTRUCTIES

---

**Attentie.** Dit apparaat en de bereikbare onderdelen ervan worden tijdens het gebruik heet. Wees bijzonder voorzichtig bij het aanraken van de verwarmingselementen. Zorg dat kinderen die jonger zijn dan 8 jaar niet bij het apparaat kunnen komen, tenzij ze onder permanent toezicht staan.

Dit apparaat mag gebruikt worden door kinderen van 8 jaar en ouder en personen met lichamelijke of geestelijke beperkingen of personen zonder ervaring met of kennis van het apparaat, als dit gebruik plaatsvindt onder toezicht of in overeenstemming met de gebruiksaanwijzing van het apparaat, door personen die verantwoordelijk zijn voor hun veiligheid. Zorg ervoor dat kinderen niet met het apparaat kunnen spelen. Kinderen mogen de kookplaat niet zonder toezicht schoonmaken of onderhoudswerkzaamheden verrichten.

**Attentie.** Het koken van vetten of olie op de kookplaat zonder toezicht kan erg gevaarlijk zijn en leiden tot brand.

Probeer het vuur NOOIT met water te blussen, maar schakel het apparaat uit en bedek de vlammen met een deksel of een niet-brandbare deken.

**Attentie.** Brandgevaar: geen voorwerpen verzamelen op de kookoppervlakte.

**Attentie.** Schakel de stroom uit als de oppervlakte is gebarsten, om elektrische schokken te voorkomen.

## VEILIGHEIDSINSTRUCTIES

---

Leg geen metalen voorwerpen als messen, vorken, lepels, deksels en aluminiumfolie op de oppervlakte van de kookplaat, zij kunnen heet worden.

Schakel de kookplaat na afloop van het gebruik uit met de regelaar, vertrouw niet op de pandetectie.

Tijdens het gebruik wordt het toestel heet. Wees voorzichtig en raak de hete onderdelen in de oven niet aan.

Als dit apparaat gebruikt wordt, kunnen de bereikbare onderdelen heet worden. Laat geen kinderen bij de oven komen.

**Attentie.** Gebruik geen schurende schoonmaakmiddelen of scherpe metalen voorwerpen voor het schoonmaken van het glas van de deur, omdat deze krassen kunnen veroorzaken op het oppervlak. Dit kan leiden tot barsten van het glas.

**Attentie.** Om elektrocutie te vermijden dient u het toestel uit te schakelen vooraleer u het lampje vervangt.

Gebruik geen stoomreinigers voor het schoonmaken van het fornuis.

Gevaar voor verbranding! Bij het openen van de ovendeur kan hete stoom ontsnappen. Wees voorzichtig met het openen van de deur tijdens of na afloop van het koken. Buig u bij het openen niet over de deur. Vergeet niet dat stoom bij bepaalde temperaturen onzichtbaar kan zijn.

# VEILIGHEIDSINSTRUCTIES

---

- Wees bijzonder voorzichtig als er kinderen in de buurt van het fornuis zijn, want ze kennen de bedieningsprincipes van het fornuis niet. De hete branders van de gaskookplaat, de ovenkamer, het rooster, de ruit van de deur, en potten en pannen met hete vloeistoffen kunnen brandwonden veroorzaken!
- Zorg ervoor dat er geen kleine keukentoeestellen of hun kabels in direct contact komen met de hete oven of de kookplaat, want de isolatie van deze toestellen is niet bestand tegen hoge temperaturen.
- Laat het fornuis niet achter zonder toezicht terwijl u kookt. Oliën en vetten kunnen ontvlammen als gevolg van oververhitting of overkoken.
- Zorg ervoor dat de kookplaat niet vuil wordt of onderloopt door overlopende spijzen. Eventueel vuil moet onmiddellijk verwijderd worden.
- Plaats geen potten of pannen met een natte bodem op de hete kookvelden, want dit kan onomkeerbare wijzigingen aan de plaat veroorzaken (onverwijderbare vlekken).
- Gebruik enkel potten en pannen die volgens de aanwijzingen van de producent geschikt zijn om te koken op een keramische plaat.
- Als het oppervlak van de kookplaat gebarsten is, moet het toestel van het stroomnet ontkoppeld worden om elektrocutie te vermijden.
- Schakel de kookplaat niet aan zonder er eerst een pot of pan op te plaatsen.
- Het is verboden om potten of pannen met scherpe randen te gebruiken, want die kunnen de keramische plaat beschadigen
- Kijk niet naar de halogene kookvelden terwijl ze opwarmen (als ze niet afgedekt zijn met een pot of pan).
- Plaats geen potten of pannen met een gewicht van meer dan 15 kg op de open deur van de oven, en geen potten of pannen met een gewicht van meer dan 25 kg op de kookplaat.
- Gebruik geen schurende reinigingsmiddelen of scherpe metalen voorwerpen om de glazen deur te reinigen. Hierdoor kan het oppervlak gekrast raken, wat kan leiden tot barsten in het glas.
- Het is aan te raden het deksel te reinigen vooraleer u het opent. U laat het oppervlak van de kookplaat best eerst afkoelen voordat u het deksel sluit.
- Het is verboden om een fornuis met technische defecten te gebruiken. Defecten mogen enkel hersteld worden door een erkend technicus met gepaste kwalificaties.
- Bij problemen veroorzaakt door technische defecten, moet het fornuis van het stroomnet ontkoppeld worden en moet het defect gemeld worden voor herstelling.
- Er mogen geen toestellen voor reiniging met stoom gebruikt worden om het fornuis te reinigen.
- **Personen met ingeplante toestellen die lichaamsfuncties ondersteunen (bv. een pacemaker, een insulinepomp of een hoorapparaat) moeten er zich van vergewissen, dat de werking van deze toestellen niet verstoord wordt door de inductieplaat (de inductieplaat werkt binnen het frequentiebereik 20-50 kHz).**
- Het toestel is uitsluitend ontworpen voor kookdoeleinden.  
Elke andere toepassing (bv. voor het verwarmen van ruimtes) stemt niet overeen met de bestemming van het toestel en kan gevaar veroorzaken.

## ENERGIEBESPARING

---



Door op verantwoorde wijze energie te gebruiken bespaart u niet alleen op de kosten van het huishouden, maar werkt u ook bewust mee aan de bescherming van het milieu. Laten we

daarom ons steentje bijdragen aan energiebesparing! Dat kan op de volgende manier:

● **Gebruik goede potten en pannen om te koken.**

Kookpotten en pannen mogen niet kleiner zijn dan de kroon van de vlam van de brander. Dek de potten en pannen steeds af met een deksel.

● **Zorg ervoor dat de branders, het rooster en de gaskookplaat rein zijn.**

Vuil verstoort de warmteoverdracht – sterk aangebrand vuil kan soms enkel verwijderd worden met gebruik van reinigingsmiddelen die niet milieuvriendelijk zijn.

Let er bijzonder op dat de vlamopeningen in de ring onder de branderdop en de openingen van de branderkoppen rein zijn.

● **Vermijd onnodig opheffen van deksels om het kookproces te controleren.**

Open ook niet onnodig vaak de deur van de oven.

● **Gebruik de oven enkel voor grotere hoeveelheden.**

Porties vlees tot 1 kg kunnen spaarzamer bereid worden in een pot op een brander van het fornuis.

● **Gebruik de restwarmte in de oven.**

Schakel bij baktijden van meer dan 40 minuten de oven 10 minuten voor het einde van de bakbeurt uit.

**Opgelet!** Hou rekening met de kortere baktijd bij het instellen van de programmator.

● **Sluit de deur van de oven zorgvuldig.** Otherwise energy consumption increases unnecessarily.

● **Bouw het fornuis niet in in de onmiddellijke nabijheid van koelkasten of diepvriezers.**

Het energiegebruik van deze toestellen stijgt hierdoor onnodig.

## UITPAKKEN



Het toestel wordt door zijn verpakking beveiligd tegen beschadigingen tijdens het transport. Na het uitpakken van het toestel dient u de verpakkingselementen te recyclen op milieuvriendelijke wijze.

Alle materialen die gebruikt worden voor de verpakking zijn onschadelijk voor het milieu. Ze zijn 100% geschikt voor recyclage en zijn aangeduid met het gepaste symbool.

Opgelet! De verpakkingsmaterialen (zakjes uit polyethyleen, stukken piepschuim, enz.) moeten tijdens het uitpakken buiten het bereik van kinderen gehouden worden.

## RECYCLAGE VAN GEBRUIKTE TOESTELLEN



Op het einde van de gebruiksperiode mag dit product niet bij het gewone huisvuil geplaatst worden, maar moet afgegeven worden bij een verzamelpunt voor recyclage van elektrische en elektronische toestellen. Dit wordt aangegeven door het gepaste symbool op het product, in de gebruikershandleiding of op de verpakking.

De materialen die gebruikt zijn bij de productie van het toestel, zijn geschikt voor hergebruik volgens hun aanduiding. Dankzij dit hergebruik, de verwerking van materialen of andere vormen van hergebruik van afgedankte toestellen draagt u bij tot de bescherming van het milieu.

Informatie over het verzamelpunt voor gebruikte toestellen kunt u krijgen bij de gemeentediensten.

## BESCHRIJVING VAN HET TOESTEL

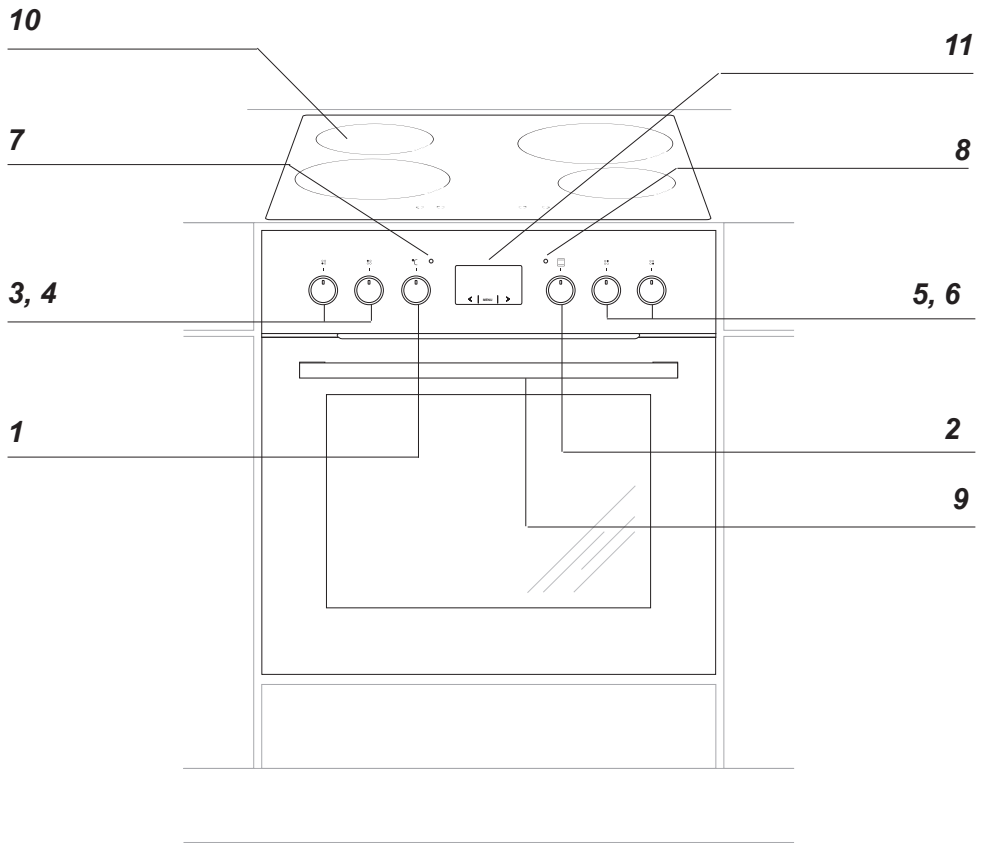

- 1** Draaiknop van de temperatuurregelaar
- 2** Draaiknop voor de keuze van de functie van de oven
- 3, 4, 5, 6** Draaiknoppen voor de bediening van de kookplaten
- 7** Controlelampje van de temperatuurregelaar **L**
- 8** Controlelampje voor de werking van het fornuis **R**
- 9** Greep van de deur van de oven
- 10** Keramische plaat
- 11** Elektronische programmator

## KENMERKEN VAN HET TOESTEL

---

Uitrusting van het fornuis – overzicht:

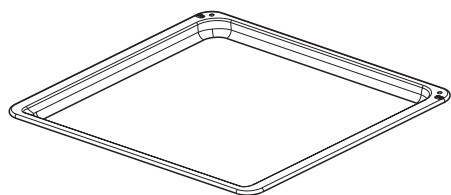

*Bakplaat voor gebak\**

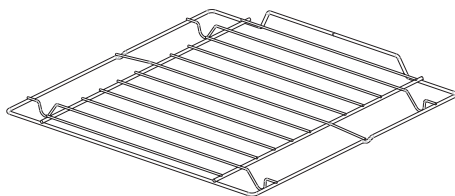

*Grillrooster  
(droogrekje)*

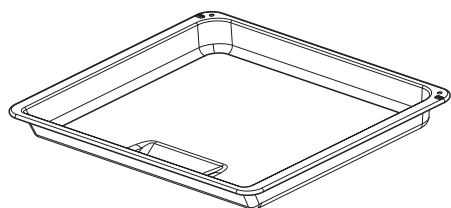

*Bakplaat voor gebrad\**

*Laddertjes*

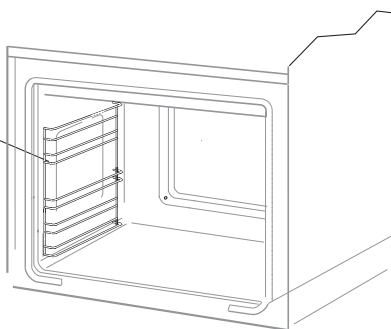

*\*Bepaalde modellen*

# INSTALLATIE

## Vorbereiding van het meubelblad om de plaat in te bouwen

- De keukenruimte moet droog en goed verlucht zijn en een goed werkende ventilatie bezitten. De opstelling van het fornuis moet een vrije toegang tot alle bedieningselementen garanderen. Het fornuis is ontworpen volgens klasse Y, d.w.z. dat het aan één zijde ingebouwd kan worden tegen een hoog meubel of een muur.
- Het meubelblad moet tussen 28 en 40 mm dik en minimum 600 mm diep zijn. Het blad moet vlak zijn en goed waterpas staan. Het blad moet aan de kant van de muur afgedicht en beveiligd zijn tegen insijpelend water en vocht.
- De afstand tussen de rand van de opening en de rand van het blad moet vooraan min. 60 mm en achteraan min. 50 mm bedragen.
- De bekleding en lijm die voor de inbouwmeubelen gebruikt zijn, moeten tegen een temperatuur van 100°C bestand zijn. Als deze voorwaarde niet voldaan is, kan het oppervlak vervormd raken of kan de bekleding loskomen.
- De randen van de opening moeten beveiligd worden met vochtbestendig materiaal.
- De opening in het blad moet volgens de afmetingen op fig. 1 gemaakt worden.
- In het achterste gedeelte van de beschermplaat moet een opening worden gemaakt die minimaal 80 mm breed is (Afb. 1a).

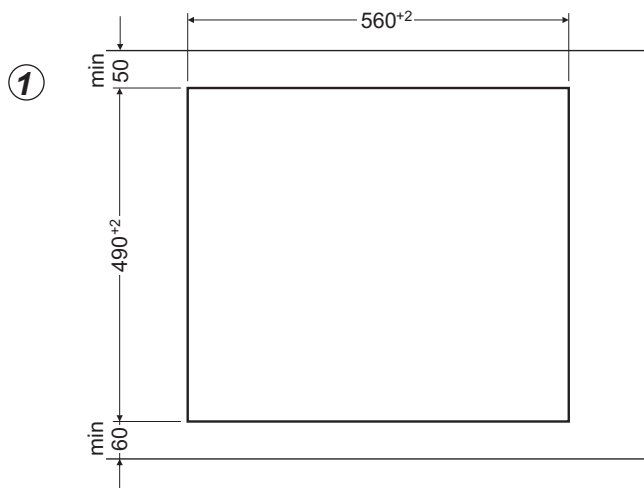



# INSTALLATIE

1a

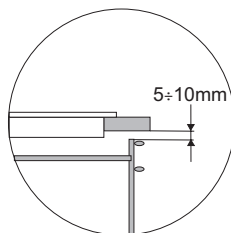
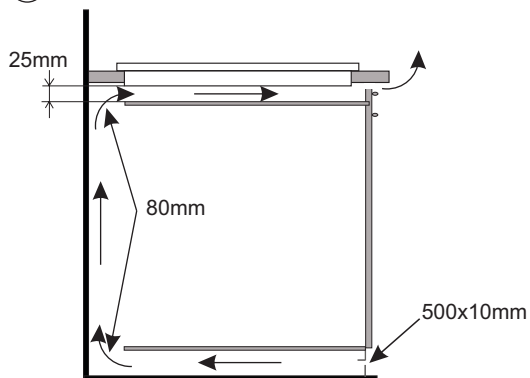

Inbouw in het blad van het ondersteunende kastje

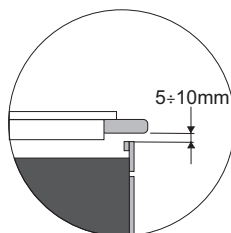
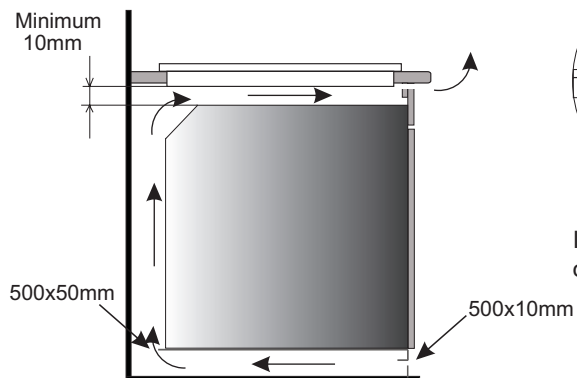

Inbouw in het werkblad boven een oven met ventilatie



Het is verboden om de plaat boven een oven zonder ventilatie te installeren.

# INSTALLATIE

## Aanbrengen van de pakking

Afhankelijk van het model is de pakking door de fabrikant aangebracht (fig. 1)

Als de pakking niet door de fabrikant is aangebracht, ga dan als volgt te werk:

Voordat u het apparaat in de aanrechtopening installeert, dient u de meegeleverde pakking op de onderzijde van de plaat aan te brengen (fig. 2).

Verwijder daartoe eerst de beschermfolie van de pakking en plak deze vervolgens zo dicht mogelijk tegen de rand van de plaat (fig. 3, 4).

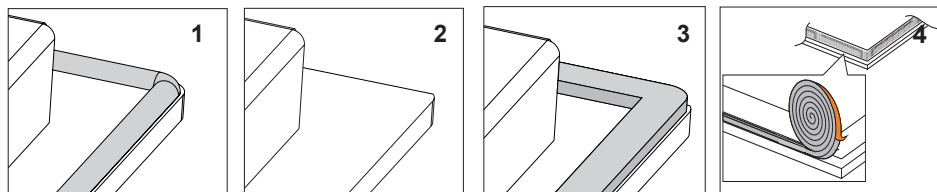

 **Installatie van het apparaat zonder pakking is niet toegestaan.**

Plaats de kookplaat symmetrisch in de meubelopening, zodanig dat de spleten tussen de kookplaat en de rand van het werkblad aan alle kanten gelijk zijn (fig. 5).

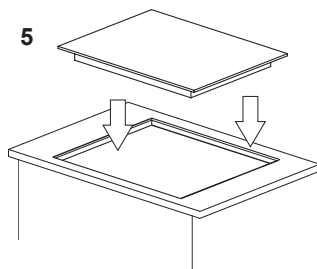

# INSTALLATIE

## Montage van de oven:

- bereid de montageopening voor de oven voor in het meubel volgens de afmetingen die op de figuur aangeduid zijn (fig.A),
- sluit de oven aan op het stroomnet terwijl de stroom uitgeschakeld is,
- schuif de oven gedeeltelijk in de voorbereide opening in het meubel en sluit de oven aan op de kookplaat (fig.B).
- de aardkabel van de plaat (geel-groen) moet verbonden worden met de aardklem van de oven (aangeduid met  $\oplus$ ) die zich bij de aansluiting bevindt.
- schuif de oven volledig in de opening en beveilig hem tegen uitschuiven met behulp van vier schroeven op de plaatsen die op de figuur aangeduid zijn (fig.C).

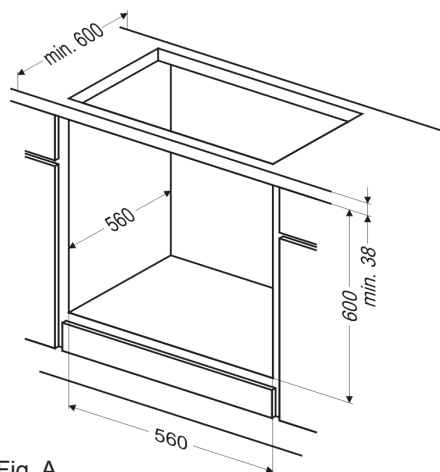

Fig. A

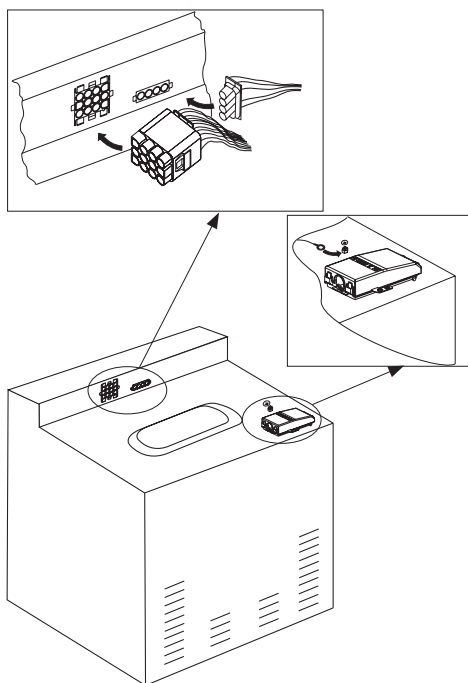

Fig. B

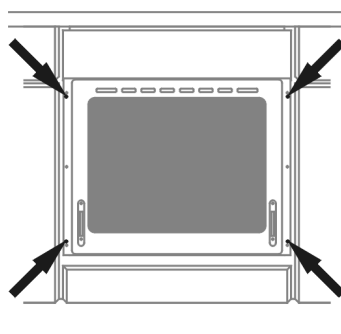

Fig. B

# INSTALLATIE

## Aansluiting van het fornuis op de elektrische installatie

### Opgelet!

De plaat mag enkel op de elektrische installatie aangesloten worden door een erkend installateur met de gepaste kwalificaties. Het is verboden om zelfstandig wijzigingen of aanpassingen aan te brengen aan de elektrische installatie.

### Instructies voor de installateur

Het fornuis is in de fabriek aangepast aan voeding met driefasige wisselstroom (400V 3N~50Hz). De nominale spanning van de verwarmingselementen van het fornuis bedraagt 230V. De keuken kan aan een tweefasige voeding (400V 2N~50Hz) worden aangepast door de klemmen op de aansluitstrip overeenkomstig het aansluitschema te overbruggen. Er is ook een aansluitschema bij de aansluiting van het fornuis geplaatst. De contactstrip is bereikbaar nadat u het deksel van de aansluiting wegneemt door de klemmen te deblokken met een platte sleutel. Vergeet niet een gepaste leiding te kiezen volgens het soort aansluiting en het nominale vermogen van het fornuis.

De aansluitleiding moet gemonteerd worden op de steun voor de aansluiting van het fornuis. **Opgelet!**

Vergeet niet het aardingscircuit aan te sluiten op de klem van de contactstrip, die aangegeven is met het teken  $\oplus$ . De elektrische installatie die het fornuis van stroom voorziet, moet beveiligd zijn met een gepaste zekering die de stroom afsluit in noodgevallen. De afstand tussen de werkcontacten van de zekering moet min. 3 mm bedragen.

Voordat u het fornuis op de elektrische installatie aansluit, moet u de informatie op het typeplaatje en het aansluitschema lezen.

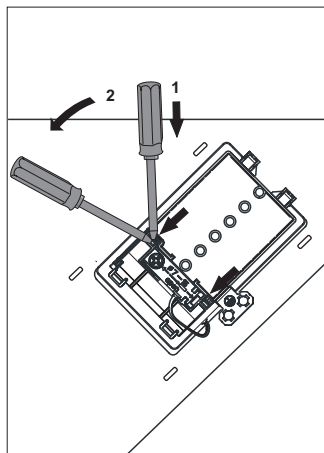

# INSTALLATIE

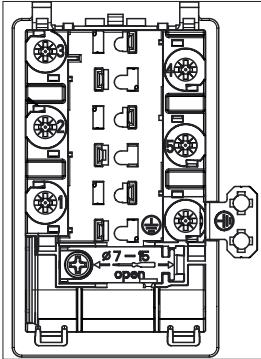

## Schema met mogelijke aansluitingen

Opgelet! Spanning van de verwarmingselementen 230V

Opgelet! Bij elke aansluitingsvariant moet de aardingsleiding aangesloten zijn op de klem  $\oplus$  PE

Aanbevolen soort aansluitleiding

1	<p>Voor het 400V 2N~50Hz lichtnet een tweefasige aansluiting met nulleiding, de geleidingsbruggen verbinden de klemmen 2-3 en 4-5, de faseleidingen aan 1, 2 en 3, nulleiding aan 4, de aardleiding aan <math>\oplus</math>.</p>	2N~		<p>H05VV-F4G4 4x 4 mm<sup>2</sup></p>
2	<p>Voor het 400V 3N~50Hz lichtnet een driefasige aansluiting met nulleiding, de geleidingsbrug verbindt de klemmen 4-5, de faseleidingen aan 1, 2 en 3, nulleiding aan 4, de aardleiding aan <math>\oplus</math>.</p>	3N~		<p>H05VV-F5G1,5 5x 1,5 mm<sup>2</sup></p>
<p>L1, L2, L3 - faseleidingen; N - nulleiding; PE - aardleiding De pijlen in bovenstaande diagrammen geven aan waar de draden zijn aangesloten.</p>				

# BEDIENING

## voor u de oven voor de eerste maal aanschakelt

- verwijder alle verpakkingsonderdelen, verwijder de onderhoudsmiddelen die in de fabriek aangebracht zijn, uit de kamer van de oven en van de kookplaat,
- neem de uitrusting uit de oven en reinig die in warm water met afwasmiddel,
- schakel de ventilatie in de ruimte aan of open een raam,
- warm de oven op (op een temp. van 250°C, ong. 30 min.), verwijder vuil en reinig hem grondig. Warm de kookvelden van de plaat ong. 4 minuten op zonder potten of pannen.

De draaiknoppen zijn “verborgen” in het bedieningspaneel, om een functie te kiezen gaat u als volgt tewerk:

1. druk zachtjes de draaiknop in en laat hem weer los,

2. stel de gewenste functie in. De aanduiding rond de draaiknop komt overeen met de opeenvolgende functies die door de oven uitgevoerd kunnen worden.

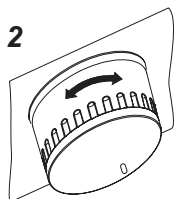
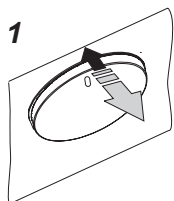

### Attentie!

In ovens die zijn uitgerust met de elektronische programmeerfunctie Ts, verschijnt na aansluiting op het lichtnet op het display de pulserende tijdsaanduiding „0:00”.

**Stel de actuele tijd van de programmeerfunctie in. (Zie bediening van de programmeerfunctie) De oven werkt niet als u de actuele tijd niet instelt.**

### Belangrijk!

De elektronische programmeerfunctie Ts is uitgerust met sensors die worden geactiveerd door met de vinger een gemerkt oppervlak aan te raken (tiptoetsen).

Elke aanraking van een sensor gaat gepaard met een geluidssignaal.

Houd de oppervlakte van de sensors schoon.

### Belangrijk!

Was de binnenkant van de oven enkel met warm water met een kleine hoeveelheid afwasmiddel.

# BEDIENING

## Voor de elektronische programmator\*

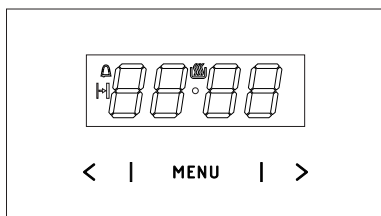

**MENU** - tiptoets voor keuze werkingsmodus

> - Plus-tiptoets

< - Min-tiptoets

 - symbool klaar voor werking

 - symbool kookwekker

 - symbool werkingsduur

### Instelling van de actuele tijd

Na aansluiting op het lichtnet of opnieuw inschakelen na een stroomstoring toont de display de knipperende cijfers *0.00*,

- Houd de tiptoets **MENU** (of tegelijkertijd de tiptoetsen < / >) ingedrukt, totdat het symbool  verschijnt op de display, de punt onder het symbool gaat knipperen,
- Stel binnen 7 s de actuele tijd in met de tiptoetsen < / >.

Ca. 7 s na het instellen van de tijd worden de nieuwe gegevens opgeslagen en stopt de punt onder het symbool  met knipperen.

U kunt de tijd corrigeren door later tegelijkertijd de tiptoetsen < / > in te drukken; zolang de punt onder het symbool  knippert kunt u de actuele tijd corrigeren.

### Attentie!





U kunt de oven aanzetten nadat het symbool  op de display is verschenen.

\*Bepaalde modellen

## Kookwekker

De kookwekker kan op ieder moment worden geactiveerd, onafhankelijk van de activiteit van andere functies. De kooktijd kan worden ingesteld van 1 minuut tot 23 uur en 59 minuten.

Om de kookwekker in te stellen:

- Druk op de tiptoets **MENU**, op de display knippert het symbool .
- Stel de tijd van de kookwekker in met de tiptoetsen < / >, op de display worden de ingestelde tijd van de kookwekker en de actieve functie  getoond, na het verstrijken van de ingestelde tijd klinkt een geluidssignaal en knippert .
- Om het geluidssignaal uit te schakelen raakt u de tiptoets **MENU** of de beide tiptoetsen < / > tegelijkertijd aan, het symbool  dooft en de display toont de actuele tijd.

### Attentie!

Als het geluidssignaal niet handmatig wordt uitgezet, schakelt het zichzelf na circa 7 minuten automatisch uit.

### Werkingsduur

Als u wilt dat de oven op een bepaalde tijd uitschakelt, handelt u als volgt:

- Om de functie werkingsduur in te schakelen, zet u de functiekноп van de oven op de door u gekozen functie en de temperatuurknop op de gewenste temperatuur.
- Druk op de tiptoets **MENU** totdat op de display kort *dur* verschijnt en het symbool  gaat knipperen,
- Stel de gewenste werkingstijd in met de tiptoetsen < / > binnen een bereik van 1 minuut tot 10 uur.

## BEDIENING

De ingestelde tijd wordt na circa 7 s in het geheugen opgeslagen, het display toont opnieuw de actuele tijd terwijl het symbool  is verlicht.

Na het verstrijken van de ingestelde tijd schakelt de oven automatisch uit, het geluidssignaal klinkt en het symbool  gaat knipperen.

- Zet de functiedraaiknop van de oven en de temperatuurregelaar in de positie uitgeschakeld,
- Om het geluidssignaal uit te schakelen raakt u de tiptoets **MENU** of de beide tiptoetsen **</>** tegelijkertijd aan, het symbool  dooft en de display toont de actuele tijd.

### Wissen instellingen

U kunt de instelling van de kookwekker of de werkingsduur op ieder moment wissen.

- Om de werkingsduur te wissen raakt u de tiptoetsen **</>** tegelijkertijd aan.

Wissen instellingen kookwekker:

- Kies met de tiptoets **MENU** de kookwekkerfunctie,
- Druk opnieuw op de tiptoetsen **</>**;

### De toon van het geluidssignaal wijzigen

U kunt de toon van het geluidssignaal als volgt wijzigen:

- Druk tegelijkertijd op de tiptoetsen **</>**;
- Kies met de tiptoets **MENU** de functie *ton*, de aanduidingen gaan knipperen:
- Kies met de tiptoetsen **</>** de gewenste toon:  
binnen het bereik van 1 naar 3 met de tiptoets **>**.  
binnen het bereik van 3 naar 1 met de tiptoets **>**.

### Wijzigen van de helderheid van de display

Het is mogelijk om de helderheid van de display te wijzigen in het bereik van 1 tot 9, waarbij 1 de donkerste instelling is en 9 de helderste. De ingevoerde waarde is van toepassing wanneer de klok inactief is (nl. als de gebruiker gedurende ten minste 7 seconden geen van de tiptoetsen heeft aangeraakt).

U kunt de helderheid van de display op de volgende wijze veranderen:

- Druk tegelijkertijd op de tiptoetsen **</>**,
- Kies met de tiptoets **MENU** de functie *bri* (met de eerste keer indrukken krijgt u de functie *ton*, met de tweede de functie *bri*).
- Kies met de tiptoetsen **</>** de gewenste helderheid:  
binnen het bereik van 1 naar 9 met de tiptoets **>**.  
binnen het bereik van 9 naar 1 met de tiptoets **>**.

### Attentie!

Wanneer de klok actief is (nl. als de gebruiker de sensor binnen de afgelopen 7 seconden heeft aangeraakt), is de helderheid van het scherm maximaal.

### Nachtmodus

Van 22:00 tot 6:00 uur vermindert de klok automatisch de helderheid.



### Principes van de werking van een inductieveld

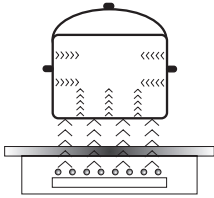

De elektrische generator voedt de spoel die in het apparaat is geplaatst.

Deze spoel genereert een magnetisch veld dat wordt doorgegeven aan het kookgerei.

Het magnetische veld veroorzaakt dat het kookgerei opwarmt.

Dit systeem vereist het gebruik van kookgerei dat gevoelig is voor de werking van een magnetisch veld.

De inductietechnologie heeft twee grote voordelen:

- de warmte wordt uitsluitend door het kookgerei overgedragen, het is mogelijk de warmte maximaal aan te wenden;
- het warmtetraagheidsverschijnsel treedt niet op, omdat het kookproces automatisch begint op het moment dat het kookgerei op de kookplaat wordt gezet en eindigt, zodra hij weer van de kookplaat wordt afgehaald.

Bij normaal gebruik van de inductiekookplaat kunt u verschillende geluiden horen die geen invloed hebben op de werking van de kookplaat.

- Fluittoon met een lage frequentie. Dit geluid hoort u wanneer het kookgerei leeg is. Zodra u het gerei vult met water of een gerecht stopt het.
- Fluittoon met een hoge frequentie. Dit geluid ontstaat bij maximaal vermogen in kookgerei dat is opgebouwd uit meerdere lagen van verschillende materialen. Dit geluid is ook hoorbaar wanneer u tegelijkertijd twee of meer kookzones op maximaal vermogen gebruikt. Het geluid verdwijnt of wordt minder intensief zodra u het vermogen verlaagt.
- Krakend geluid. Dit geluid ontstaat in kookgerei dat is opgebouwd uit meerdere lagen van verschillende materialen. De intensiteit van het geluid hangt af van de kookwijze.
- Zoemend geluid. Dit geluid ontstaat tijdens de werking van de koelventilator voor de elektronische componenten.

De geluiden die hoorbaar kunnen zijn bij juiste exploitatie worden veroorzaakt door de werking van de koelventilator, de afmetingen van het kookgerei en het materiaal waarvan het is gemaakt, de bereidingswijze van het gerecht en het toegepaste vermogen.

Deze geluiden zijn een normaal verschijnsel en betekenen niet dat de kookplaat defect is.

# BEDIENING

## Veiligheidsinrichting:

Bij juiste installatie en correct gebruik van de kookplaat is slechts zelden een veiligheidsinrichting noodzakelijk.

**Ventilator:** dient voor bescherming en koeling van de besturings- aan aandrijvingsonderdelen. Hij werkt automatisch met twee verschillende snelheden. De ventilator gaat werken zodra u de kookzones uitschakelt en werkt bij een uitgeschakelde kookplaat totdat het elektrische systeem voldoende is afgekoeld.

**Transistor:** De temperatuur van de elektronische onderdelen wordt doorlopend gemeten met een sensor. Als de temperatuur op gevaarlijke wijze stijgt, verlaagt dit onderdeel automatisch het vermogen van de kookzone of schakelt de kookzones uit die zich het dichtst bij de oververhitte elektronische onderdelen bevinden.

**Detectie:** pandetectie maakt de werking van de kookplaat en daarmee de verwarming mogelijk. Kleine voorwerpen die op de kookzone worden gelegd (bv. een lepeltje, mes, ring ...) worden niet herkend als pan en de kookplaat schakelt niet in.

## Pandetectie in de inductiekookzone

Pandetectie is geïnstalleerd in kookplaten met inductiekookzones. Tijdens de werking van de kookplaat schakelt de pandetectie de warmteafgifte in de kookzone automatisch in of uit op het moment dat er een pan op wordt geplaatst, respectievelijk weggenomen. Dit zorgt dus voor energiebesparing.

- De display toont het warmteniveau als de kookzone wordt gebruikt in combinatie met een geschikte pan.
- Inductiekoken vereist het gebruik van aangepaste pannen met een bodem van magnetisch materiaal (zie de tabel).

De display toont het symbool  als er geen pan of een ongeschikte pan op de kookzone staat. De kookzone schakelt niet in. Indien binnen 1 minuten geen pan wordt gevonden, dan wordt het inschakelproces van de kookplaat beëindigd.

U schakelt de kookzone uit met behulp van de tiptoets en niet door alleen de pan te verwijderen.



## **De pandetectie werkt niet als in-/uitschakelaar van de kookplaat.**

De inductiekookplaat is uitgerust met sensors die worden geactiveerd door met de vinger een gemerkt oppervlak aan te raken (tiptoetsen).

Elke aanraking van een tiptoets gaat gepaard met een geluidssignaal.

Zorg ervoor dat u bij het in- en uitschakelen en bij het instellen van het vermogensniveau altijd maar één tiptoets tegelijk aanraakt. Als u meerdere tiptoetsen tegelijkertijd aanraakt (uitgezonderd de klok en de sleutel), negeert het systeem de ingevoerde besturingssignalen. Bij langdurig aanraken klinkt het foutsignaal.

Schakel de kookzones na afloop van het gebruik uit met de regelaar, vertrouw niet op de pandetectie.

## BEDIENING

Basisvoorwaarde voor de goede werking en efficiëntie van de kookplaat is het gebruik van de juiste kwaliteit pannen.

### Keuze van het kookgerei voor het koken op een inductiekookzone



#### Kenmerken van het kookgerei.

- Gebruik altijd kookgerei van hoge kwaliteit met een perfect vlakke bodem. Zo voorkomt u het ontstaan van punten met een te hoge temperatuur waar voedingsmiddelen tijdens het koken aan vast kunnen kleven. Pannen en koekenpannen met dikke, metalen wanden zorgen voor uitstekende verspreiding van de warmte.
- Zorg ervoor dat de bodem van het kookgerei droog is. Controleer na het vullen, of wanneer u een pan gebruikt die in de koelkast heeft gestaan, of de oppervlakte volledig droog is voordat u het kookgerei op de kookplaat zet. Hierdoor voorkomt u verontreiniging van de oppervlakte van de kookplaat.
- Het deksel verhindert dat de warmte ontsnapt, waardoor de kooktijd korter wordt en u minder energie verbruikt.
- Om vast te stellen of het kookgerei geschikt is, moet u controleren of de bodem een magneet aantrekt.
- **Voor een optimale temperatuurcontrole door de inductiemodule moet de bodem van het kookgerei vlak zijn.**
- **Een holle bodem of een diep ingeslagen logo van de producent hebben een negatieve invloed op de temperatuurcontrole door de inductiemodule en kunnen oververhitting van het kookgerei veroorzaken.**
- **Gebruik geen beschadigd kookgerei bv. met een bodem die door te hoge temperaturen is gedeformeerd.**
- Bij toepassing van groot kookgerei met een ferromagnetische bodem waarvan de diameter kleiner is dan de totale diameter van het kookgerei, wordt uitsluitend het ferromagnetische deel van het kookgerei verhit. Hierdoor ontstaat de situatie dat de warmte zich ongelijkmatig door het kookgerei verspreidt. Het ferromagnetische oppervlak wordt in de bodem van het kookgerei verminderd vanwege de aluminium elementen die erin zijn geplaatst, daardoor kan de geleverde hoeveelheid warmte lager zijn. Er kunnen ook problemen optreden met het detecteren van het kookgerei, of het gerei wordt helemaal niet gedetecteerd. De diameter van het ferromagnetische deel van het kookgerei moet passen bij de doorsnede van de kookzone om de beste kookresultaten te bereiken. Wanneer het kookgerei niet wordt ontdekt op de door u gekozen kookzone, probeer dan een kookzone met een kleinere diameter.

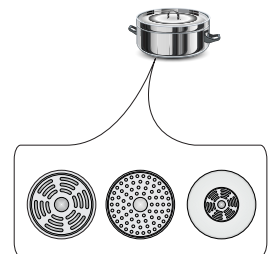

## BEDIENING

Gebruik voor inductiekoken uitsluitend ferromagnetisch kookgerei van materialen als:

- geëmailleerd staal
- gietijzer
- kookgerei van roestvrij staal dat geschikt is voor inductiekoken.

<b>Markering van keukengerei</b>		<b>Controleer of zich op het etiket een symbool bevindt, dat aangeeft dat de pan geschikt is voor inductiekookplaten</b>
	Gebruik magnetische pannen (van geëmailleerd staal, ferritisch roestvast staal, gietijzer), u kunt dit controleren door een magneet tegen de onderkant van de pan te houden (die moet vastkleven).	
<b>RVS</b>	Aanwezigheid pan niet ontdekt Uitgezonderd pannen van ferromagnetisch staal	
<b>Aluminium</b>	Aanwezigheid pan niet ontdekt	
<b>Gietijzer</b>	Bijzonder geschikt	
	Opgelet: de pannen kunnen krassen op de kookplaat veroorzaken	
<b>Geëmailleerd staal</b>	Bijzonder geschikt	
	Aanbevolen worden pannen met een dikke, vlakke en gladde bodem	
<b>Glas</b>	Aanwezigheid pan niet ontdekt	
<b>Porselein</b>	Aanwezigheid pan niet ontdekt	
<b>Pannen met een koperen bodem</b>	Aanwezigheid pan niet ontdekt	

De grootte van het kleinste bruikbare kookgerei voor een kookzone is:

De diameter van de kookzone	De minimale diameter van de panbodem in geëmailleerd staal
(mm)	(mm)
160 - 180	110
180 - 200	
210 - 220	125
220 x 190	
260 - 280	

De minimumdiameters voor kookgerei gemaakt van andere materialen dan geëmailleerd staal kunnen variëren.

# BEDIENING

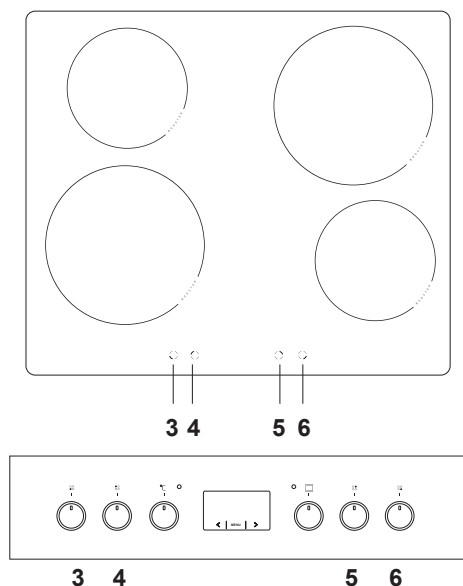

[3] Kookzone linksvoor  
Ø 210 mm 2,0 kW / 3,0 kW

[4] Kookzone linksachter  
Ø 160 mm 1,2 kW / 1,4 kW

[5] Kookzone rechtsachter  
Ø 210 mm 2,0 kW / 3,0 kW

[6] Kookzone rechtsvoor  
Ø 160 mm 1,2 kW / 1,4 kW

Als de kookplaat is uitgeschakeld dan zijn alle kookzones uitgeschakeld en de displays zijn donker.



De kookzones hebben een variërend verwarmingsvermogen. Het verwarmingsvermogen kan stapsgewijs worden gereguleerd door de draaiknop naar links of naar rechts te draaien.

Verwarmingsvermogen	Gebruik
0	Uitgeschakeld. Gebruikmaken van de restwarmte
1-2	Opwarmen van warme gerechten. Langzaam koken van kleinere porties
3	Langzaam koken bij laag vermogen
4-5	Langdurige bereiding van grotere porties en het bakken van grotere porties
6	Bakken, braden
7-8	Bakken
9	Start van de bereiding van gerechten, bakken
A	Automatische startinstelling
P	Boosterfunctie (versneld koken)

## Inschakelen van de kookplaat

- Schakel de kookzone in met behulp van de draaiknop op het bedieningspaneel.
- De symbolen bij de draaiknoppen geven aan welke kookzone door de knop wordt aangestuurd.
- U kunt meteen het gewenste verwarmingsvermogen instellen (1-9).
- Het ingestelde verwarmingsvermogen wordt ook getoond op de display van de kookplaat.

De displays doven 10 seconden nadat alle kookzones zijn uitgeschakeld.

# BEDIENING

## Blokkade

Door het activeren van de kinderbeveiliging kunt u elk gebruik van de kookzones onmogelijk maken. Op die manier zorgt de beveiliging voor bescherming van uw kinderen.

### Activering kinderbeveiliging

- U kunt het kinderslot activeren als alle draaiknoppen op de positie "0" staan.
- Draai de knoppen [3] en [6] tegelijkertijd naar links en houd ze gedurende 3 seconden vast. Op alle displays verschijnt het symbool "L". Het kinderslot is ingeschakeld.
- Het draaien aan een willekeurige draaiknop van de kookplaat veroorzaakt dat het symbool "L" op alle displays verschijnt.

### Uitschakelen kinderbeveiliging

- Draai de knoppen [3] en [6] tegelijkertijd naar rechts tot de positie "P" en houd beide knoppen gedurende 1 seconde in deze stand. Draai beide knoppen vervolgens terug naar de positie "0". Het kinderslot-symbool "L" verdwijnt van het display en het kinderslot is uitgeschakeld.



### Attentie!

Na afsluiting van het lichtnet is de blokkade actief

## Restwarmteindicator **H**

De kookplaat is ook uitgerust met een restwarmteindicator "H". Zelfs als de kookzone niet direct wordt verwarmd, neemt hij warmte op van de bodem van de pan. Zolang het symbool "H" zichtbaar is op de display, kunt u de restwarmte gebruiken voor het verwarmen van pannen of het smelten van vet. Als de indicator is gedoofd, kunt u de kookzone aanraken. Besef wel dat hij dan nog niet is afgekoeld tot omgevingstemperatuur.

### Attentie!

Bij het ontbreken van spanning brandt de restwarmteindicator niet.

## Automatische vermindering van het vermogen

Alle vier de kookzones zijn uitgerust met een speciaal mechanisme dat het mogelijk maakt om de werking van elk van de kookzones te starten bij maximaal verwarmingsvermogen, onafhankelijk van het ingestelde vermogen. Na zekere tijd keert het verwarmingsvermogen terug naar het ingestelde vermogen (van 1 tot 8). Om gebruik te maken van deze functie is het voldoende om het vermogen te kiezen waarmee het gerecht moet worden klaargemaakt of waarnaar de kookzone moet terugkeren.

Automatische vermindering van het vermogen is nuttig wanneer ...

- de gerechten aan het begin van hun bereiding koud zijn en ze sterk verhit moeten worden, om vervolgens bij laag verwarmingsvermogen verder verwarmd te worden, waarbij het niet noodzakelijk is om ze steeds te controleren (bv. rundvleesragout).

## BEDIENING

Automatische vermindering van het vermogen is niet nuttig wanneer ...

- u gerechten braadt of stooft die gekeerd of geroerd moeten worden, of waaraan water moet worden toegevoegd;
- u noedels of pasta kookt in een grote hoeveelheid water;
- u gerechten klaarmaakt die lang gekookt moeten worden in de snelkookpan.

Inschakelen van de automatische vermindering van het vermogen:

- Zet de draaiknop in de positie "A" en draai hem vervolgens terug naar het gewenste vermogensniveau. De display toont afwisselend het symbool "A" en het gekozen vermogensniveau. Nadat de verwarmingstijd met verhoogd vermogen (bv. 5) is verstreken, keert de kookzone terug naar het gekozen verwarmingsvermogen dat nu continu door de display getoond wordt.

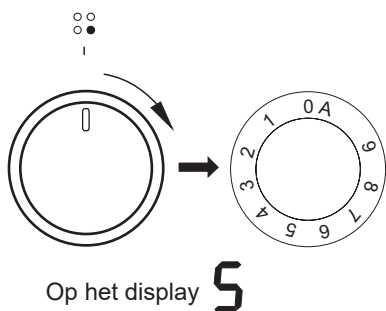
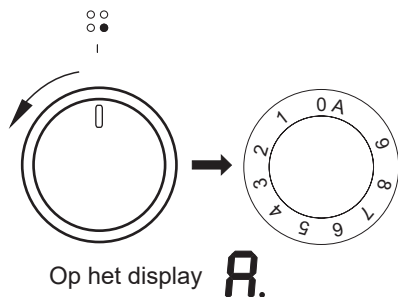

Aanwijzingen:

- Indien de draaiknop zich direct na de keuze van automatische vermindering van het vermogen in de positie "0" bevindt (dat wil zeggen dat er geen verwarmingsvermogen is gekozen), schakelt de automatische vermindering van het vermogen na 3 seconden uit.
- Als u de pan van de kookzone neemt en hem binnen 10 minuten opnieuw op dezelfde kookzone plaatst, wordt het ingestelde automatisch verminderen van het vermogen niet geannuleerd.

De tijd dat de kookzone op maximaal vermogen werkt, hangt af van het gekozen vermogensniveau. Na verloop van die tijd schakelt hij terug naar dat niveau.

Niveau verwarmingsvermogen	Tijdsduur van de automatische vermindering van het vermogen (sec)
1	48
2	72
3	136
4	208
5	264
6	432
7	120
8	192
9	-

# BEDIENING

## Boosterfunctie "P"

De boosterfunctie is gebaseerd op het verhogen van het vermogen van de zone ø 210 - van 2000W tot 3000W

zone ø 160 - van 1200W tot 1400W.

U schakelt de boosterfunctie in door de draaiknop in de positie "P" te plaatsen en gedurende 3 sec. vast te houden. Op de indicator van de kookzone verschijnt de letter "P" als teken dat de functie is ingeschakeld.

U schakelt de boosterfunctie uit door de draaiknop in een andere positie te zetten bij een actieve inductiekookzone of nadat u de pan van de inductiekookzone heeft gehaald.

**Voor de kookzone Ø 210 is de werkingsduur van de boosterfunctie beperkt tot 5 minuten. Na de automatische uitschakeling van de boosterfunctie verwarmt de kookzone verder volgens het normale vermogen.**

De boosterfunctie kan opnieuw worden ingeschakeld, onder voorwaarde dat de temperatuurvoelers in de elektronische systemen en de spoelen dit toelaten.

Als u de pan verwijdt van de kookzone als de boosterfunctie is ingeschakeld, dan blijft deze functie actief en wordt het aftellen van de tijd voortgezet.

Indien tijdens de werking van de boosterfunctie de temperatuur (van het elektronische systeem of de spoel) wordt overschreden, dan wordt de boosterfunctie automatisch uitgeschakeld. De kookzone keert terug naar het normale vermogen.

Twee verticaal geplaatste kookzones vormen een paar.

Bij ingeschakelde boosterfunctie is het totale vermogen te groot. Het vermogen van de tweede zone uit het paar wordt automatisch gereduceerd.

## Beperking van de werkingsduur

Om de feilloze werking van de kookplaat te vergroten, is hij uitgerust met een beperking van de werkingsduur voor elk van de kookzones. De maximale werkingsduur wordt vastgesteld op grond van het laatst gekozen vermogensniveau.

Als u het vermogensniveau gedurende langere tijd (zie tabel) niet verandert, wordt de bijbehorende kookzone automatisch uitgeschakeld en de restwarmteindicator ingeschakeld. U kunt echter op ieder moment de respectievelijke kookzones inschakelen en bedienen volgens de gebruiksaanwijzing.

Niveau verwarmingsvermogen	Maximale werkingsduur (min)
1	480
2	480
3	300
4	300
5	300
6	90
7	90
8	90
9	90
P	10

Om energie te besparen een wordt het vermogensniveau "9" na 30 minuten automatisch verlaagd naar vermogensniveau "8". De kooktijd verandert niet.



# BEDIENING

## Functies en bediening van de oven

### Oven met gedwongen luchtcirculatie (verwarmingselement hetelucht + ventilator)

De oven kan verwarmd worden met behulp van een verwarmingselement bovenaan en onderaan, een grillelement en een verwarmingselement voor heteluchtcirculatie. De oven kan bediend worden met behulp van de draaiknop voor de functie van de oven - draai de draaiknop naar de gewenste functie om de oven in te stellen – en met behulp van de draaiknop van de temperatuurregelaar – draai de draaiknop naar de gewenste temperatuur om de oven in te stellen.

De draaiknoppen zijn “verborgen” in het bedieningspaneel, om een functie te kiezen gaat u als volgt tewerk:

- druk zachtjes de draaiknop in en laat hem weer los,

- stel de gewenste functie in. De aanduiding rond de draaiknop komt overeen met de opeenvolgende functies die door de oven uitgevoerd kunnen worden.

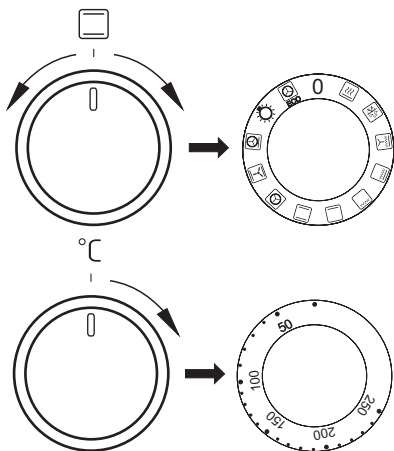

De oven kan uitgeschakeld worden door beide draaiknoppen in de stand “●”/“0” te plaatsen.

### Opgelet!

Als er een functie van de oven ingesteld is, wordt de verwarming (van een verwarmingselement enz.) pas aangeschakeld als de temperatuur ingesteld is.

### 0 Nulstand



### Snel verwarmen

Verwarmingselement hetelucht en grill. Toegepast voor het voorverwarmen van de oven.



### Ontdooien

Alleen de ventilator is ingeschakeld, er wordt geen enkel verwarmingselement gebruikt.



### Ventilator en supergrill

Als de draaiknop in deze stand staat, wordt de functie supergrill met ventilator uitgevoerd. In de praktijk laat deze functie toe om het braadproces te versnellen en de smaak van de gerechten te verbeteren. Zorg dat de deur van de oven gesloten is tijdens de bereiding.



### Supergrill

Met de functie „supergrill” worden gerechten gegrild terwijl het verwarmingselement bovenaan ook aangeschakeld is. De functie laat toe om een hogere temperatuur in de bovenlaag van de oven te bereiken, waardoor de gerechten meer gebruid worden. Dit laat ook toe om grotere porties te braden.



### Grill aangeschakeld

Oppervlakkig “grillen” wordt toegepast om kleine porties vlees te braden: steaks, schnitzels, vis, toasts, worstjes, ovenschotels te grillen (het gegrilde gerecht mag niet dikker dan 2-3 cm zijn, tijdens het bakken moet het omgedraaid worden).



### **Verwarmingselement onderaan aangeschakeld**

Bij deze stand wordt de oven enkel met het verwarmingselement onderaan verwarmd. Bijbakken van gebak onderaan (bv. vochtig gebak en gebak met vruchten).



### **Verwarmingselement onderaan en bovenaan aangeschakeld**

Door de draaiknop in deze stand te plaatsen wordt de oven op conventionele wijze verwarmd. Ideaal om taarten, vlees, vis, brood, pizza (voorverwarmen en gebruik van donkere bakplaten vereist) te bakken en om op één niveau te bakken.



### **Heteluchtcirculatie aangeschakeld**

Als de draaiknop in de stand „heteluchtcirculatie aangeschakeld” ingesteld is, wordt de verwarming van de oven op gecontroleerde wijze ondersteund met behulp van een heteluchtventilator die op een centrale plaats in de achterwand van de kamer van de oven gemonteerd is. In vergelijking met een conventionele oven wordt een lagere baktemperatuur gebruikt. Deze verwarmingsmethode zorgt voor een gelijkmatige spreiding van de warmte rond de gerechten in de oven.



### **Ventilator en verwarmingselement onderaan en bovenaan aangeschakeld**

Bij deze stand van de draaiknop voert de oven de functie gebak uit. Conventionele oven met ventilator (functie aangeraden voor gebak).



### **Heteluchtcirculatie en verwarmingselement onderaan aangeschakeld**

Bij deze stand zijn de functie heteluchtcirculatie en het verwarmingselement onderaan aangeschakeld, waardoor de temperatuur aan de onderkant van het gerecht verhoogt. Er wordt een grote hoeveelheid warmte onderaan het gerecht geleverd. Nat gebak, pizza.



### **Onafhankelijke verlichting van de oven**

Door de draaiknop in deze stand te plaatsen wordt de binnenkant van de oven verlicht.



### **ECO-hetelucht**



**ECO**

Bij gebruik van deze functie start een optimale verwarmingswijze die bedoeld is om energie te besparen tijdens het bereiden van gerechten. Bij deze instelling van de draaiknop is de ovenverlichting uitgeschakeld.

Het aanschakelen van de oven wordt aangegeven met twee controlelampjes, een **R** en een **L**. Het **R** controlelampje geeft aan dat de oven werkt. Als het rode controlelampje uitgaat, heeft de oven de ingestelde temperatuur bereikt. Als het recept aangeeft dat het gerecht in een voorverwarmde oven geplaatst moet worden, dan mag u dit pas doen als het **L** controlelampje voor de eerste maal uitgaat. Tijdens de bereiding zal het **L** lampje af en toe aan- en uitgaan (de temperatuur in de oven wordt op peil gehouden). Het **R** controlelampje kan ook branden als u de draaiknop in stand “Verlichting van de oven” plaatst.

# BEDIENING

---

## Gebruik van de grill

Tijdens het grillproces ondergaan de gerechten de inwerking van infrarood dat uitgezonden wordt door het verhitte verwarmingselement van de grill.

Om de grill aan te schakelen moet u:

- de draaiknop van de oven op de stand 
- de oven ongeveer 5 minuten verwarmen (met gesloten deur)
- de bakplaat met het gerecht op het gepaste niveau plaatsen, en als u gebruikt maakt van het spit een bakplaat voor het druipende vet vlak onder het spit plaatsen.
- de deur van de oven sluiten.

**Voor de grillfunctie en supergrill moet de temperatuur ingesteld worden op 250°C, en voor de functie grill met ventilator op maximum 190°C.**

### Opgelet!

Tijdens het grillen moet de deur van de oven gesloten zijn.

Als de grill gebruikt wordt, kunnen de bereikbare onderdelen heet worden. Laat geen kinderen bij de oven komen.

# BAKKEN IN DE OVEN – PRAKTISCHE TIPS

---

## Gebak

- het is aan te raden om gebak te bereiden op de bakplaten die deel uitmaken van de uitrusting van het fornuis,
- gebak kan bereid worden in bakvormen of bakplaten die op het droogrekje geplaatst moeten worden. Voor gebak worden best zwarte bakvormen gebruikt omdat deze beter de warmte geleiden en de baktijd verkorten.
- we raden af om bakvormen en bakplaten met een helder en blinkend oppervlak te gebruiken wanneer u gebruik maakt van de conventionele verwarmfunctie (verwarmingselementen bovenaan + onderaan). Bij dit soort bakvormen wordt de onderkant van het gebak niet goed doorbakken.
- als u gebruik maakt van de functie voor heteluchtcirculatie moet u de oven niet voorverwarmen. Voor de andere verwarmingsfuncties moet de ovenkamer voorverwarmd worden voordat u het gebak erin plaatst,
- voordat u het gebak uit de oven neemt, kunt u de kwaliteit ervan controleren met een houten stokje (als het gebak gelukt is, blijft het stokje droog en zuiver wanneer u het erin steekt),
- het is aangeraden om het gebak nog ong. 5 min. in de oven te laten nadat u de oven uitgeschakeld heeft.
- de baktemperaturen bij gebruik van de functie voor heteluchtcirculatie zijn normaal gezien ong. 20-30 graden lager dan bij conventioneel bakken (met gebruik van de verwarmingselementen bovenaan en onderaan),
- de parameters voor gebak in tabel geven enkel aanwijzingen en kunnen gecorrigeerd worden volgens uw eigen ervaring en culinaire smaak,
- indien de informatie in kookboeken duidelijk afwijkt van de waarden in de handleiding van het fornuis, laat u zich best leiden door de richtlijnen in de handleiding.

## Vlees braden







- in de oven kunnen porties vlees van meer dan 1 kg bereid worden. Kleinere stukken worden beter op de gasbranders van het fornuis bereid.
- bij het braden worden best vuurvaste schotels gebruikt. Ook de handgrepen van deze schotels moeten bestand zijn tegen hoge temperaturen.
- bij braden op het droogrekje of op het rooster wordt er best een braadplaat met een kleine hoeveelheid water op het laagste niveau geplaatst.
- het vlees wordt best minstens éénmaal halverwege de braadtijd omgedraaid op zijn andere zijde. Tijdens het bakken moet het vlees ook af en toe overgoten worden met de saus die ontstaat bij het braden of met heet, zout water. Het vlees mag niet met koud water overgoten worden.

# BAKKEN IN DE OVEN – PRAKTISCHE TIPS

## Verwarmingsfunctie ECO-hetelucht

















- bij gebruik van de functie ECO-hetelucht start een optimale verwarmingswijze die bedoeld is om energie te besparen tijdens het bereiden van gerechten;
- het is niet mogelijk om de kooktijd te verkorten door hogere temperaturen in te stellen; wij raden ook af om de oven voor te verwarmen;
- tijdens het koken mag u de temperatuurinstellingen niet wijzigen en de deur niet openen.

## Aanbevolen parameters bij gebruik van de functie ECO-hetelucht

Soort gebak gerecht	Funcities van de oven	Temperatuur (°C)	Niveau	Tijd* [min.]
Biscuittaart	 ECO	180 - 200	2 - 3	50 - 70
Brioche/cake	 ECO	180 - 200	2	50 - 70
Vis	 ECO	190 - 210	2 - 3	45 - 60
Rundvlees	 ECO	200 - 220	2	90 - 120
Varkensvlees	 ECO	200 - 220	2	90 - 160
Kip	 ECO	180 - 200	2	80 - 100

## BAKKEN IN DE OVEN - PRAKTISCHE TIPS

Oven met gedwongen luchtcirculatie (verwarmingselement hetelucht + ventilator)

Bereidingswijze gerecht	Functie van de oven	Temperatuur (°C)	Niveau	Tijd [min]
Biscuittaart		160 - 200	2 - 3	30 - 50
Brioche/cake		160 - 170 <sup>1)</sup>	3	25 - 40 <sup>2)</sup>
Brioche/cake		155 - 170 <sup>1)</sup>	3	25 - 40 <sup>2)</sup>
Pizza		200 - 230 <sup>1)</sup>	2 - 3	15 - 25
Vis		210 - 220	2	45 - 60
Vis		160 - 180	2 - 3	45 - 60
Vis		190	2 - 3	60 - 70
Worstjes		230 - 250	4	14 - 18
Rundvlees		225 - 250	2	120 - 150
Rundvlees		160 - 180	2	120 - 160
Varkensvlees		160 - 230	2	90 - 120
Varkensvlees		160 - 190	2	90 - 120
Kip		180 - 190	2	70 - 90
Kip		160 - 180	2	45 - 60
Kip		175 - 190	2	60 - 70
Groenten		190 - 210	2	40 - 50
Groenten		170 - 190	3	40 - 50

Indien niet anders vermeld gelden deze tijden voor een onverwarmde ovenruimte. Voor een voorverwarmde oven moet u deze tijden met 5-10 minuten verkorten.











<sup>1)</sup> Verwarm de lege oven voor

<sup>2)</sup> De opgegeven tijden gelden voor gerechten in kleine vormen

Attentie: De parameters uit de tabel zijn ter oriëntatie en u kunt ze aanpassen aan de hand van uw eigen ervaringen en culinaire preferenties.

# TESTGERECHTEN. In overeenstemming met de norm EN 60350-1.

## Bakken van taarten



Soort gerecht	Accessoires	Niveau	Verwarmingsfunctie	Temperatuur (°C)	Baktijd <sup>2)</sup> (min.)
Kleine taart	Bakblik	3		160 - 170 <sup>1)</sup>	25 - 40 <sup>2)</sup>
	Bakblik	3		155 - 170 <sup>1)</sup>	25 - 40 <sup>2)</sup>
	Bakblik	3		155 - 170 <sup>1)</sup>	25 - 40 <sup>2)</sup>
	Bakblik Bakplaat	2 + 4 2 - bakblik of bakplaat 4 - bakblik		155 - 170 <sup>1)</sup>	25 - 50 <sup>2)</sup>
Spritsen (stroken)	Bakblik	3		150 - 160 <sup>1)</sup>	30 - 40 <sup>2)</sup>
	Bakblik	3		150 - 170 <sup>1)</sup>	25 - 35 <sup>2)</sup>
	Bakblik	3		150 - 170 <sup>1)</sup>	25 - 35 <sup>2)</sup>
	Bakblik Bakplaat	2 + 4 2 - bakblik of bakplaat 4 - bakblik		160 - 175 <sup>1)</sup>	25 - 35 <sup>2)</sup>
Vetvrij biscuit- deeg	Rooster + springvorm met zwarte coating Ø 26 cm	3		170 - 180 <sup>1)</sup>	30 - 45 <sup>2)</sup>
Appeltaart	Rooster + twee springvormen met zwarte coating Ø 20 cm	2 de vormen als volgt op het rooster plaatsen: rechtsachter en linksvoor		180 - 200 <sup>1)</sup>	50 - 70 <sup>2)</sup>

<sup>1)</sup>Verwarm de lege oven voor, de functie snel voorverwarmen niet gebruiken.

<sup>2)</sup>Indien niet anders vermeld gelden deze tijden voor een onverwarmde ovenruimte. Voor een voorverwarmde oven moet u deze tijden met 5-10 minuten verkorten.

# TESTGERECHTEN. In overeenstemming met de norm EN 60350-1.



## Grillen

Soort gerecht	Accessoires	Niveau	Verwarmingsfunctie	Temperatuur (°C)	Tijd (min.)
Toast van witbrood	Rooster	4		250 <sup>1)</sup>	1,5 - 2,5
	Rooster	4		250 <sup>2)</sup>	2 - 3
Rundvleesburgers	Rooster + bakplaat (voor het opvangen van lekkende vleessappen)	4 - rooster 3 - bakplaat		250 <sup>1)</sup>	1 pagina 10 - 15 2 pagina 8 - 13

<sup>1)</sup> Verwarm de lege oven voor door hem 5 minuten aan te zetten, de functie snel voorverwarmen niet gebruiken.

<sup>2)</sup> Verwarm de lege oven voor door hem 8 minuten aan te zetten, de functie snel voorverwarmen niet gebruiken.

## Bakken

Soort gerecht	Accessoires	Niveau	Verwarmingsfunctie	Temperatuur (°C)	Tijd (min.)
Hele kip	Rooster + bakplaat (voor het opvangen van lekkende vleessappen)	2 - rooster 1 - bakplaat		180 - 190	70 - 90
	Rooster + bakplaat (voor het opvangen van lekkende vleessappen)	2 - rooster 1 - bakplaat		180 - 190	80 - 100

Indien niet anders vermeld gelden deze tijden voor een onverwarmde ovenruimte. Voor een voorverwarmde oven moet u deze tijden met 5-10 minuten verkorten.



## REINIGING EN ONDERHOUD VAN HET FORNUIS

De zorg waarmee de gebruiker het fornuis reinigt en onderhoudt, heeft een belangrijke invloed op zijn levensduur en probleemloze werking.

**Voor de reiniging moet de oven uitgeschakeld worden. Let er hierbij op dat alle draaiknoppen in de stand “●”/“0” staan. De oven mag pas gereinigd worden als hij afgekoeld is.**

### Reiniging na elk gebruik

- **Licht, niet aangebrand vuil** moet verwijderd worden met een vochtige doek zonder reinigingsmiddel. Bij gebruik van een afwasmiddel kan er een blauwachtige verkleuring ontstaan. Hardnekkige vlekken laten zich niet altijd verwijderen bij de eerste reiniging, zelfs bij gebruik van een speciaal reinigingsmiddel.
- **Sterk aangekoekt vuil moet verwijderd worden met een schraper. Daarna moet het oppervlak gereinigd worden met een vochtige doek.**

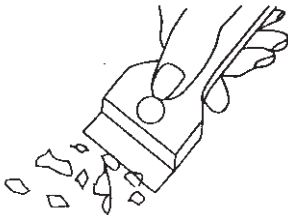

*Schraper om de kookplaat te reinigen*

- De oven moet na elk gebruik gereinigd worden. Bij de reiniging moet de verlichting aangeschakeld worden, zodat u beter de werkruimte ziet.
- De kamer van de oven mag enkel met warm water met een beetje afwasmiddel gereinigd worden.

### ● Stoomreiniging – Steam Clean:

- giet 0,25l water (1 glas) in een kommetje dat u op het eerste niveau van onder in de oven plaatst,
  - sluit de deur van de oven,
  - stel de temperatuurknop in op stand 50°C, en de functieknop op de functie verwarmingselement onderaan ,
  - warm de ovenkamer ongeveer 30 minuten op,
  - open de deur van de oven, reinig de binnenkant van de oven met een doek of sponsje en was de oven daarna uit met warm water met afwasmiddel.
- Wrijf na het wassen de ovenkamer droog.

### Opgelet!

Gebruik geen schurende reinigingsmiddelen voor het reinigen en onderhouden van de glazen voorzijde.

# REINIGING EN ONDERHOUD VAN HET FORNUIS

## Vervanging van het verlichtingslampje van de oven\*

Om elektrocutie te vermijden dient u het toestel uit te schakelen vooraleer u het lampje vervangt.

- Stel alle draaiknoppen in op stand “●”/“0” en schakel de voeding uit,
- Draai het omhulsel van de lamp uit, was het en wrijf het goed droog,
- Draai het verlichtingslampje uit en vervang het indien nodig door een nieuw lampje dat bestand is tegen hoge temperaturen (300°C), met volgende parameters:
  - spanning 230 V
  - vermogen 25 W
  - schroefdraad E14
- Draai het lampje in en zorg ervoor dat het goed in de keramische fitting zit,
- Draai het omhulsel van het lampje in.

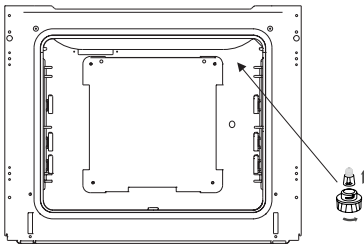

Ovenverlichting

## Vervanging van de halogeenlamp van de ovenverlichting\*

Zorg ervoor dat het apparaat is losgekoppeld van het lichtnet voordat u de halogeenlamp gaat vervangen. Hiermee voorkomt u elektrische schokken.

- Stel alle draaiknoppen in op stand “●”/“0” en schakel de voeding uit,
- Draai het lampenkapje los en veeg hem heel goed droog.
- Verwijder het halogeenlampje. Gebruik hiervoor een doekje of papier. Vervang het halogeenlampje indien nodig door een nieuwe G9
  - spanning 230V
  - vermogen 25W
- Plaats het halogeenlampje voorzichtig in de fitting.
- Draai het lampenkapje vast.

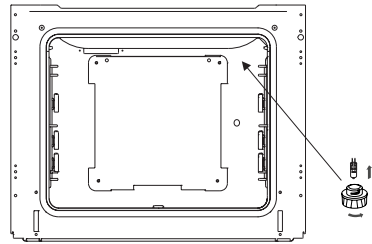

Ovenverlichting

**Attentie! Zorg ervoor dat u het geplaatste halogeenlampje niet direct met uw vingers aanraakt.**

\*Bepaalde modellen

## REINIGING EN ONDERHOUD VAN DE OVEN

- Fornoizen die zijn aangeduid met de letter **D** zijn uitgerust met eenvoudig te verwijderen zijwandgeleiders voor de ovenroosters. Trek aan de klem aan de voorkant, kantel vervolgens de geleider en verwijder hem uit de klemmen aan de achterkant. U kunt hem nu reinigen.
- Fornoizen die zijn aangeduid met de letters **Dp** hebben roestvrijstalen geleiders die zijn bevestigd aan de zijwandgeleiders. Verwijder en reinig deze geleiders samen met de zijwandgeleiders. Trek de geleiders uit voordat u er een bakblik op plaatst (als de oven heet is, haak dan de achterste rand van het bakblik aan de geleiders en trek ze naar voren) en schuif ze vervolgens samen met het bakblik weer naar binnen.

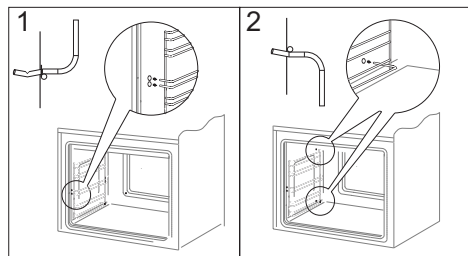

*Uithemen van de zijwandgeleiders*

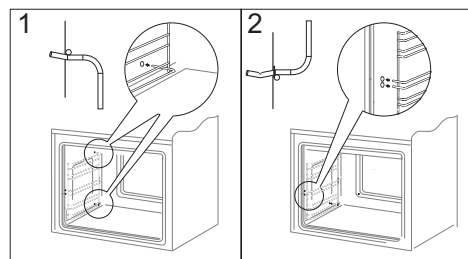

*Plaatsen van de zijwandgeleiders*

**Attentie!**  
De telescoopgeleiders niet wassen in de afwasmachine.

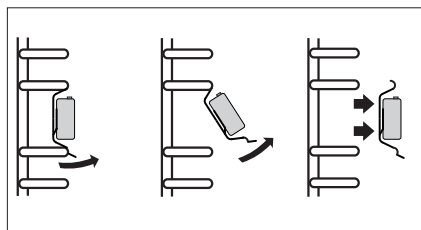

Verwijderen van de telescoopgeleiders

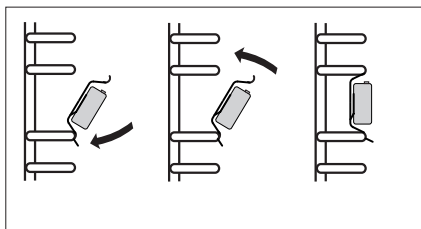

Installeren van de telescoopgeleiders

# REINIGING EN ONDERHOUD VAN HET FORNUIS

## Wegnemen van de deur

Om gemakkelijker toegang te hebben tot de ovenkamer en die te reinigen, kunt u de deur wegnemen. Hiervoor moet u de deur openen en de beveiliging op het scharnier naar boven klappen (fig. A). Doe de deur lichtjes toe, hef ze op en neem ze naar voor toe uit. Om de deur opnieuw te monteren gaat u omgekeerd te werk. Bij het monteren moet u erop letten dat de uitsparing op het scharnier correct op de uitstulping van de scharnierhouder geplaatst is. Plaats altijd de beveiliging terug nadat u de deur terug gemonteerd hebt en druk ze goed aan. Als u de beveiliging niet correct terugplaatst, kan het scharnier beschadigd raken wanneer u de deur probeert te sluiten.

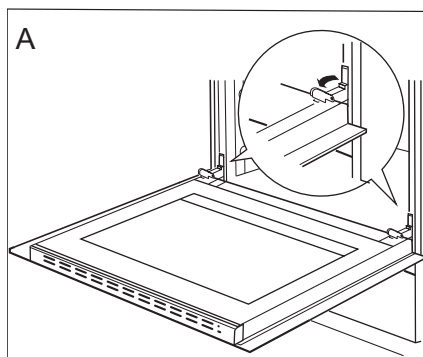

Wegnemen van de deur

## Verwijderen van de binnenruit

1. Duw met behulp van een platte schroevendraaier de bovenrand van de deur los, terwijl u hem aan de zijkanten voorzichtig oplicht (fig. B).
2. Verwijder de bovenrand van de deur. (fig. B, C)

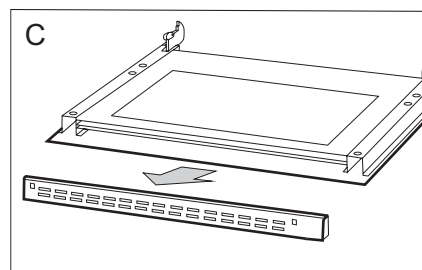
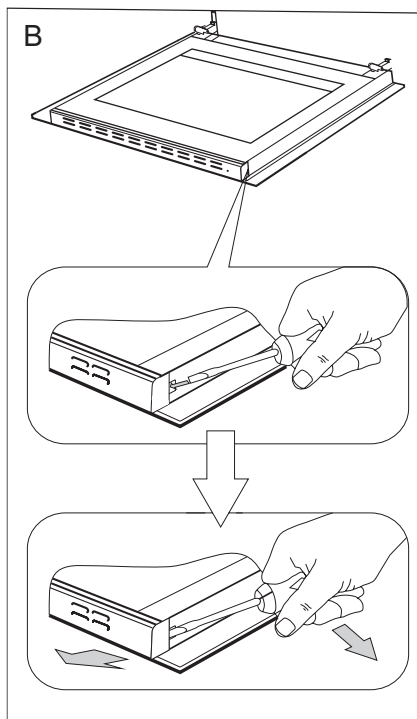

## REINIGING EN ONDERHOUD VAN HET FORNUIS

3. Trek de binnenruit uit de houder (in het onderste deel van de deur). Neem de middenruit weg. (Fig. D).
4. Was de ruit met warm water en een klein beetje reinigingsmiddel.

Ga omgekeerd te werk om de ruit opnieuw te monteren. Het gladde deel van de ruit moet zich bovenaan bevinden.

Attentie! Druk de bovenlijst van de deur niet gelijktijdig op beide kanten van de deur. Voor een juiste montage van de bovenlijst van de deur drukt u eerst het linker uiteinde tegen de deur en drukt u vervolgens op het rechter uiteinde tot u een duidelijke "klik" hoort. Hierna drukt u op het linker uiteinde tot u een duidelijke "klik" hoort.

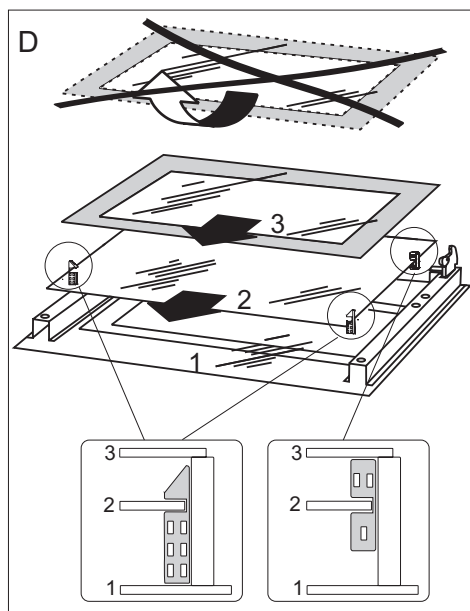

*Verwijderen van de binnenruit*

## REINIGING EN ONDERHOUD VAN HET FORNUIS

### Periodieke controle

Naast het lopende onderhoud en reiniging van het fornuis moet u ook:

- regelmatig de werking van de bedienings-elementen en de werkende onderdelen van het fornuis controleren. Na het verstrijken van de garantieperiode moet u ten minste één maal per twee jaar een technische controle van het fornuis laten uitvoeren door een onderhoudsdienst,
- de vastgestelde gebreken verhelpen,
- een regelmatig onderhoud van de werkende onderdelen van het fornuis uitvoeren.

### Opgelet!

Alle herstellingen en instellingen moeten uitgevoerd worden bij een erkende onderhoudsdienst of door een erkend installateur met gepaste kwalificaties.

## HANDELSWIJZE BIJ PROBLEEMSITUATIES

Bij probleemsituaties moet u:

- de werkende onderdelen van het fornuis uitschakelen
- de elektrische voeding ontkoppelen
- een herstelling aanvragen
- sommige kleine problemen kan de gebruiker zelf oplossen met behulp van de aanwijzingen in de tabel hieronder. Controleer opeenvolgend alle punten in de tabel voordat u de onderhouds- of klantendienst contacteert.

PROBLEEM	OORZAAK	HANDELSWIJZE
1. de elektrische uitrusting werkt niet	Stroompanne	Controleer de zekering van de huisinstallatie, vervang de doorgebrande zekering
2. de display van de programmator geeft het uur "0.00" aan	Het toestel werd van het stroomnet ontkoppeld of er was een tijdelijke stroompanne	Stel het uur in (zie Gebruikershandleiding van de programmator)
3. de verlichting van de oven werkt niet	losgekomen of beschadigd lampje	draai het lampje aan of vervang het doorgebrande lampje (zie hoofdstuk Reiniging en onderhoud)



## TECHNISCHE GEGEVENS

Nominale spanning	400V 3N~50Hz / 400V 2N~50Hz
Nominaal vermogen	max. 11,0 kW
Afmetingen van het fornuis	85/60/60,5 cm

Het product voldoet aan de eisen van de normen EN 60335-1, EN 60335-2-6 die gelden in de Europese Unie.

De gegevens op de energie-etiketten van elektrische ovens staan vermeld in overeenstemming met de norm EN 60350-1/IEC 60350-1. Deze waarden zijn bepaald bij een standaardbelasting met de actieve functies: onder- en bovenverwarming (conventioneel) en met ondersteuning door een ventilator (indien betreffende functies beschikbaar zijn).

De energie-efficiëntieklasse is aangeduid afhankelijk van de functies die in het product beschikbaar zijn, in overeenstemming met de volgende prioriteiten:

Gedwongen luchtcirculatie ECO (verwarmingselement hetelucht + ventilator)	 ECO
Gedwongen luchtcirculatie ECO (verwarmingselement onder + boven + grill + ventilator)	 ECO
Conventioneel ECO (verwarmingselement onder + boven)	 ECO

Tijdens de aanduiding van het energieverbruik moet u de telescoopgeleiders demonteren (indien beschikbaar in het product).

### Verklaring van de producent

*De producent verklaart hierbij, dat dit product voldoet aan de basisvereisten van de hieronder vernoemde Europese richtlijnen:*

- *Laagspanningsrichtlijn 2014/35/EC,*
- *Richtlijn voor elektromagnetische compatibiliteit 2014/30/EC,*
- *Richtlijn voor ErP 2009/125/EC,*

*en dat het product daarom gemerkt is met  en dat er een conformiteitsverklaring voor afgeleverd werd, die ter beschikking gesteld wordt aan de organen die toezicht houden over de markt.*

---