



KS 3286-94

DA

Betjeningsvejledning

SV

Bruksanvisning

NO

Bruksanvisning

FI

Käyttöohjeet

EN

User guide



ADVARSEL!

For at sikre en normal funktion af køleskabet, der anvender et komplet miljøvenligt kølemiddel, R 600a (kun brændbar under særlige forhold), skal du overholde følgende regler:

- Undlad at hindre den frie luftcirkulation rundt om apparatet.
- Der må ikke anvendes mekanisk udstyr, ud over det af producenten anbefalede, til at fremskynde afrinningsprocessen.
- Undgå at beskadige kølekredsløbet.
- Undlad at bruge elektrisk udstyr inde i rummet, hvor der opbevares mad, ud over de steder, som producenten evt. har anbefalet.

VARNING!

För att säkerställa normal användning av kylskåpet, som utnyttjar helt miljööanpassade kylmedlet R600a (endast antändbart under vissa förhållanden) måste du iaktta följande regler:

- Hindra inte fri luftcirkulation runt enheten.
- Använd inga mekaniska enheter för att påskynda avfrostningen, förutom det som rekommenderas av tillverkaren.
- Skada inte kylningskretsen.
- Använd inga elektriska enheter inuti matsignalfacket, utöver det som rekommenderas av tillverkaren.

ADVARSEL!

For å sikre normal drift av kjøleskapet, som bruker en fullstendig miljøvennlig kjølevæske – R600a (kun antenkelig under bestemte forhold), må du overholde følgende regler:

- Ikke blokker den frie luftsirkulasjonen rundt apparatet.
- Ikke bruk mekanisk utstyr for å akselerere avisingsprosessen annet enn slikt utstyr som produsenten anbefaler.
- Pass på så du ikke ødelegger kjølekretsen.
- Ikke bruk elektriske apparater inne i de delene av skapet der du lagrer mat, såfremt de ikke er av en slik type som produsenten anbefaler.

VAROITUS!

Laitteen kylmäaineena on ympäristöystävällinen R600a (syttyvää vain tietyissä olosuhteissa). Jotta laite toimisi normaalisti, on noudatettava seuraavia ohjeita:

- Älä estä ilman vapaata kiertoa laitteen ympäri.
- Älä käytä mekaanisia välineitä sulatuksen nopeuttamiseen, paitsi sellaisia, joita valmistaja suosittelee.
- Älä vahingoita jäähdytyspiiriä.
- Älä käytä ruokalokeroiden sisällä sähkölaitteita, jollei valmistaja niin suosittele.

WARNING!

In order to ensure a normal operation of your refrigerating appliance, which uses a completely environmentally friendly refrigerant the R600a (Flammable only under certain conditions) you must observe the following rules:

- Do not hinder the free circulation of the air around the appliance.
- Do not use mechanical devices in order to accelerate the defrosting, other than the ones recommended by the manufacturer.
- Do not destroy the refrigerating circuit.
- Do not use electric appliances inside the food keeping compartment, other than those that might have been recommended by the manufacturer.

DA Register

Vigtige sikkerhedsanvisninger /1
Krav til el-installationen /2
Transportvejledning /2
Installationsvejledning /2
Lær dit apparat at kende /3
Forslag til placering af fødevarer i køleskabet /3
Temperaturkontrol- og regulering /4
Før ibrugtagning /4
Afrimning /4
Udskiftning af den indvendige lyspære /5
Sådan vender du døren /5
Rengøring og vedligeholdelse /5
Husk at, og Undlad at /5
Information om støj /6
Fejlfinding /6

SV Index

Säkerheten först /7
Krav för elanslutning /8
Transportinstruktioner /8
Installationsinstruktioner /8
Lär känna ditt kylskåp /9
Förslag på placering av maten i kylskåpet /9
Temperaturkontroll och justering /10
Före användning /10
Avfrostning /10
Byte av innerbelysningens glödlampa /11
Omhängning av dörren /11
Rengöring och vård /11
Kom ihåg göra och inte göra /11
Information rörande buller /12
Felsökning /12

NO Indeks

Sikkerheten først /13
Krav til det elektriske anlegget /14
Transportanvisninger /14
Installasjonsanvisninger /14
Bli kjent med apparatet /15
Forslag til plassering av matvarer i kjøleskapet /15
Temperaturkontroll og justering /16
Før bruk /16
Avriming /16
Utskifting av lyspæren inne i skapet /17
Vending av døren /17
Rengjøring og stell /17
Ting du må gjøre og ting du ikke må gjøre /17
Informasjon vedrørende støy /18
Feilsøking /18

FI Hakemisto

Tärkeitä turvaohjeita /19
Sähkötekniset vaatimukset /20
Kuljetusohjeet /20
Asennusohjeet /20
Laitteen osat /21
Ehdotus ruokien sijoittamisesta jääkaappiin /21
Lämpötilan ohjaus ja säätö /22
Ennen käyttöönottoa /22
Sulattaminen /22
Sisälampun vaihtaminen /23
Oven uudelleenasettaminen /23
Puhdistus ja huolto /23
Tärkeää! /23
Tietoja käyttööänistä /24
Vianetsintä /24

EN Index

Safety first /25
Electrical requirements /26
Transportation instructions /26
Installation instructions /26
Getting to know your appliance /27
Suggested arrangement of food in the appliance /27
Temperature control and adjustment /28
Before operating /28
Defrosting /29
Replacing the interior light bulb /29
How to reposition the door /29
Cleaning and care /29
Do's and Don'ts /30
Information concerning the noise /30
Troubleshooting /30

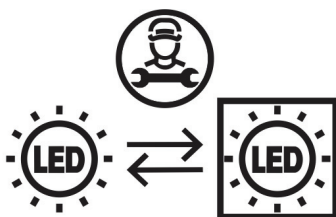

DA

Dette produkt er forsynet med en lyskilde i energiklasse "G". Lyskilden i dette produkt må kun udskiftes af professionelle reparatører.

SV

Denna produkt är utrustad med ljuskälla i "G" energiklass. Endast en professionell montör får byta produktens ljuskälla.

NO

Dette produktet er utstyrt med en lyskilde i energiklassen "G". Lyskilden i dette produktet skal bare erstattes av profesjonelle reparatører.

FI

Tämä tuote on varustettu "G" energialuokan valolähteellä. Tuotteen valolähteen saa suorittaa vain ammattitaitoinen asentaja.

EN

This product is equipped with a lighting source of the "G" energy class. The lighting source in this product shall only be replaced by professional repairers.

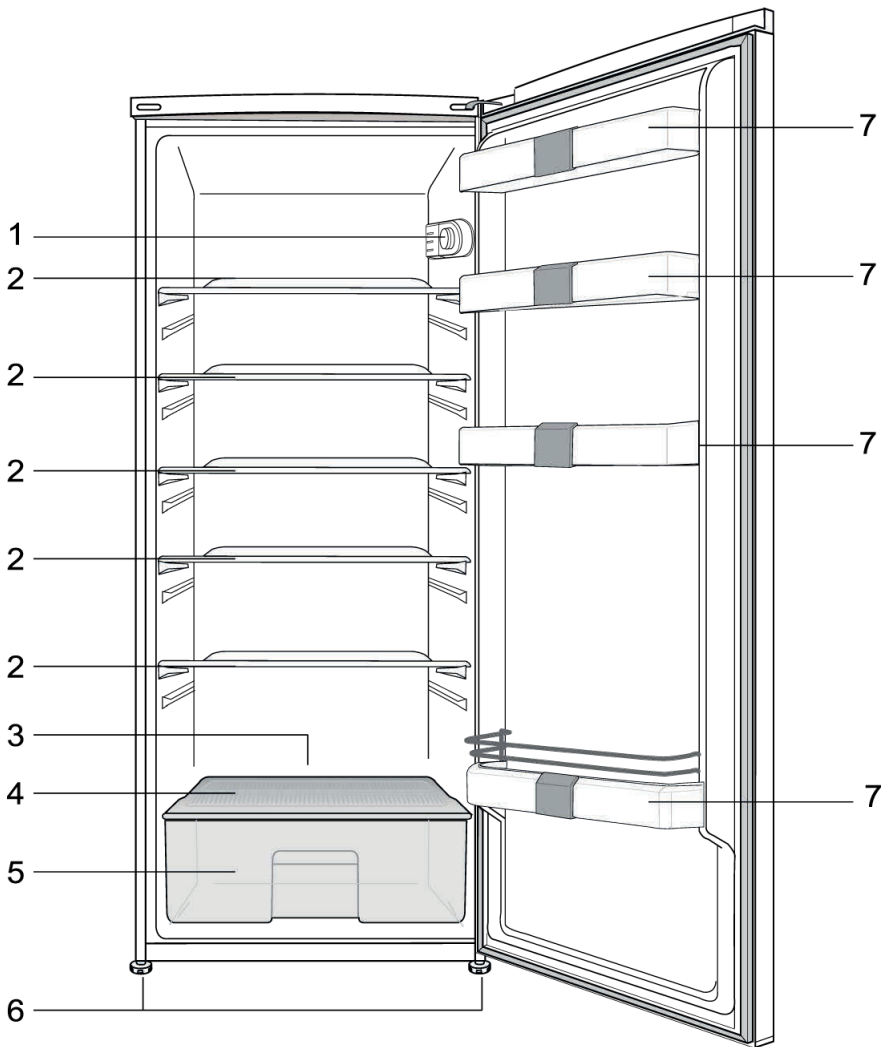

1

1 Tallene i denne manual er skematiske og svarer måske ikke helt til dit produkt. Hvis delene ikke er indeholdt i det produkt, du har købt, findes de i andre modeller.

1 Bilder som förekommer i den här bruksanvisningen är exempel och överensstämmer inte exakt med din produkt. Om delar inte medföljer produkten du har köpt så gäller det för andra modeller.

1 Illustrasjonene i denne veiledningen er skjematiske og kan derfor være litt forskjellige fra ditt produkt. Hvis noen deler ikke medfølger produktet du har kjøpt, gjelder den for andre modeller.

1 Tämän ohjekirjan kuvitus on kaavakuviin perustuvaa eikä se ehkä vastaa täysin todellista tuotetta Jos jokin osa puuttuu ostamastasi tuotteesta, kuvaus koskee muita malleja.

1 Figures that take place in this instruction manual are schematic and may not correspond exactly with your product. If the subject parts are not included in the product you have purchased, then it is valid for other models.

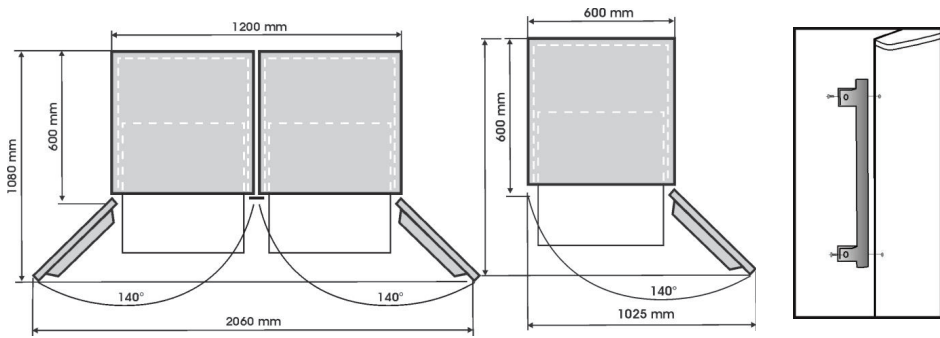

2

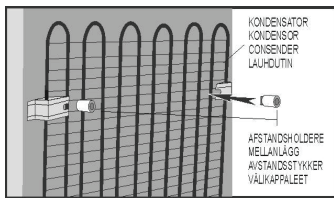

3

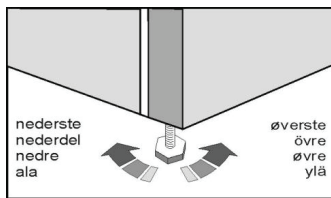

4

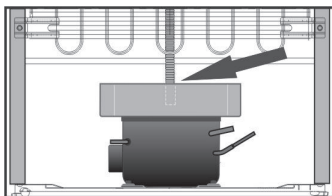

5

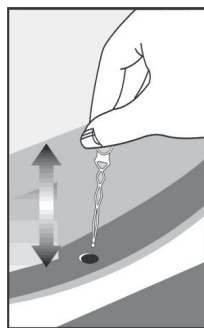

6

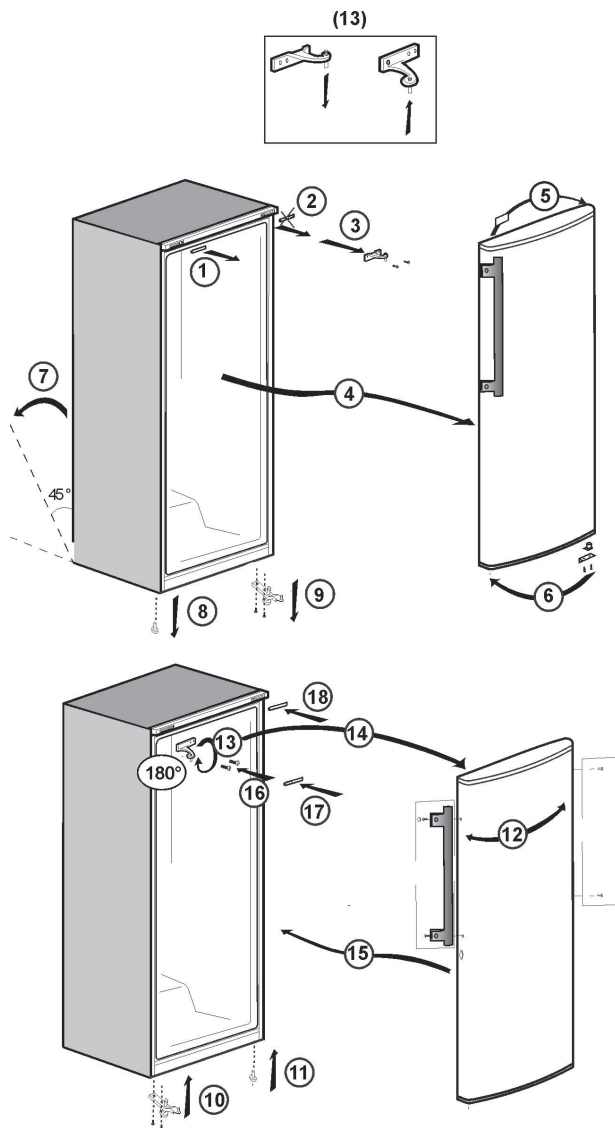

7

Viktig: Før du monterer håndtaget på døren, skal du fjerne plastikken i skruehullet med en skarp genstand. Så skruen får korrekt fat i metal gevindet.

Viktig: Innan du monterar handtaget på dörren, skall du ta bort plasten i skruvhålet med ett vasst verktyg. Så skruven får korrekt fäste i metall skruvhålet.

Tärkeää: Poista muovisuojus varovasti ruuvinreikästä terävällä työkalulla ennen kahvan asentamista oveen jotta saat ruuvattua kahvan ruuvit kiinni.

Viktig: Før håndtaket fastmonteres på døren skal plasten i skruehullet fjernes med en skarp redskap. Slik at skruen får korrekt feste i metal-skruehullet.

Important: Before mounting the handle on the door, remove the plastic in the screw hole with a sharp tool. So that the screw gets a correct grip in the metal screw hole

Tillykke med dit nye GRAM køleskab.

Vigtige sikkerhedsanvisninger!

Undlad at tilslutte apparatet til strømforsyning før alle pakke- og transportbeskyttelser er fjernet.

- Lad apparatet stå i mindst 4 timer før du tænder for det. Dette sikrer, at kompressorolien kan løbe på plads, hvis apparatet har været transporteret liggende.
- Hvis du kasserer et brugt apparat, som er udstyret med dørlås eller smæklås, så vær opmærksom på at efterlade det sikkert for at forhindre, at børn kan blive spærret inde i det.
- Dette apparat må kun anvendes til det tilsigtede formål.
- Bortskaf ikke apparatet ved at brænde det. Dit apparat indeholder CFC-fri stoffer i isoleringen, som er brandbare. Vi foreslår, at du kontakter kommunen for information om bortskaffelse og evt. genbrugsstationer.
- Vi anbefaler ikke brug af dette apparat i uopvarmede, kolde rum (som f.eks. garage, vinterhave, anneks, skur, udhus, osv.).

For at få størst mulig nytte af dit apparat og for at sikre en problemfri funktion, er det meget vigtigt, at du læser denne betjeningsvejledning. Hvis betjeningsvejledning ikke følges, kan det medføre, at retten til gratis service i garantiperioden reduceres.

Opbevar betjeningsvejledningen på et sikkert sted, hvor den er nem at komme til.

i INFORMATION



ENERG



SUPPLIER'S NAME

MODEL IDENTIFIER

(*)

A

A

Modeloplysninger, som er gemt i produkt databasen, kan nås ved at gå ind på følgende websted og søge efter din model-identifikator (*), der findes på energimærket.

<https://eprel.ec.europa.eu/>

Dette apparat er ikke beregnet til anvendelse af personer med reducerede fysiske, følelsesmæssige eller mentale evner, eller mangel på erfaring og viden, medmindre de er blevet overvåget eller har fået instruktion i brugen af apparatet af en person, der er ansvarlig for deres sikkerhed.

Børn skal overvåges for at sikre, at de ikke leger med apparatet.

Krav til el-installationen

Før stikket sluttes til stikkontakten, skal du kontrollere, at den spænding og frekvens, der fremgår af typeskiltet inde i apparatet, svarer til netspændingen hos dig.

Vi anbefaler, at dette apparat tilsluttes til en lettilgængelig stikkontakt, som er beskyttet med en passende sikring samt forsynet med afbryder.

Advarsel! Dette apparat skal jordforbindes.

Reparationer af det elektriske udstyr må kun udføres af autoriserede teknikere. En beskadiget netledning skal udskiftes af en autoriseret elektriker.

BEMÆRK!

Dette apparat bruger R600a, som er en miljøvenlig, men brændbar gas. Under transporten og under monteringen af produktet skal der udvises omhu med ikke at beskadige kølesystemet. Hvis kølesystemet beskadiges, og der bliver en gaslækage fra systemet, skal produktet holdes væk fra åben ild, og rummet skal luftes ud.

ADVARSEL - Der må ikke anvendes mekaniske genstande eller andre midler, ud over de af producenten anbefalede, for at fremskynde afrimningsprocessen.

ADVARSEL - Undgå at beskadige kølekredsløbet.

Transportvejledning

1. Apparatet bør kun transporteres opretstående. Emballagen skal være intakt under transporten.
2. Hvis apparatet har været placeret liggende under transporten, må det ikke betjenes i mindst 4 timer for at give systemet tid til at sætte sig.

3. Hvis ovenstående retningslinier ikke overholdes, kan det medføre beskadigelse af apparatet, som ikke er dækket af producentens garantiforpligtelse.
4. Apparatet skal beskyttes mod regn, fugt og andre atmosfæriske påvirkninger.

Vigtigt!

- Undgå berøring af den metalliske kondensator trådføring på bagsiden af apparatet under rengøring eller flytning, da der er risiko for skade på fingre eller hænder.
- Undlad at sidde eller stå oven på apparatet, da det ikke er designet med henblik på dette. Du kan selv komme til skade eller komme til at beskadige apparatet.
- Kontrollér at netledningen ikke kommer i klemme under apparatet under og efter flytning, da dette kan beskadige ledningen.
- Lad ikke børn lege med apparatet.

Installationsvejledning

1. Undlad at installere apparatet i rum, hvor temperaturen kan falde til under 10 °C.
2. Undlad at placere apparatet tæt ved komfurer eller radiatorer eller i direkte sollys, da dette vil medføre en øget belastning af apparatets funktioner. Hvis apparatet installeres i nærheden af en varmekilde, skal følgende minimumsafstande overholdes:
30 mm fra komfurer
300 mm fra radiatorer
3. Kontrollér, at der er tilstrækkelig plads omkring apparatet til at sikre fri luftcirkulation (**Fig. 2**).
• For at sikre den korrekte afstand mellem dit køleskab og væggen monteres de medfølgende afstandsstykker på bagsiden af skabet (**Fig. 3**).

4. Apparatet skal placeres på en jævn overflade. De to forreste ben kan justeres efter behov. For at sikre at apparatet står lodret, skal de to forreste ben drejes med eller mod uret, indtil de er i fast kontakt med gulvet. Ved korrekt justering af benene reduceres vibrationer og støj (**Fig. 4**).

5. Se afsnittet "Rengøring og vedligeholdelse" for at forberede apparatet til brug.

6. Hvis du ønsker at placere f.eks. et køleskab og et fryseskab ved siden af hinanden som en "side-by-side" løsning, skal du benytte et monterings sæt, som indeholder en lille måtte og en dekorationsliste. Måtten skal monteres på siden af det ene skab, sådan at der er lidt luft mellem skabene. Dekorationslisten monteres mellem de 2 skabe, sådan at den skjuler mellemrummet mellem skabene (**Fig. 2**). Monterings sættet er ikke en del af produktet, men kan leveres som tilbehør.

Lær dit apparat at kende (**Fig. 1**)

- 1 - Termostatknop og indvendigt lys
- 2 - Flytbare glashylder
- 3 - Vandopsamler
- 4 - Glashylde
- 5 - Grøntsagsskuffe
- 6 - Justerbare forreste ben
- 7 - Dørhylder

Forslag til placering af fødevarer i køleskabet

Retningslinier for opnåelse af maksimal opbevaring:

1. Køleskabet er beregnet til kortvarig opbevaring af friske føde- og drikkevarer.
2. Tilberedte fødevarer skal opbevares i lufttætte beholdere og opbevares bedst på én af de flytbare glashylder.
3. Emballerede friskvarer kan opbevares på hylden. Frisk frugt og grøntsager bør vaskes og opbevares i grøntsagsskuffen.
4. Flasker kan opbevares i dørhylder eller på flaskehylde.
5. Fersk kød emballeres i polyethylenposer og placeres på den nederste hyld. Undgå at kødsaft fra fersk kød kommer i kontakt med andre fødevarer. Af sundhedshensyn bør fersk kød kun opbevares i to til tre dage.
6. For at sikre maksimal effekt og uhindret cirkulation af kold luft, bør de flytbare hylder ikke dækkes med papir eller andre materialer.
7. Hylderne er indrettet med stoppere bagest og tippeanordning til opbevaring af flasker. Løft hylden fri af rillerne ved justering.
8. For at vippe en hylde skal du sætte bagsiden af hylden ét niveau under hyldens front. For at flytte en vippet hylde skal du sætte bagsiden af hylden ét niveau under hyldens front. For at flytte en vippet hylde skal du først løsne bagsiden fra rillerne og dernæst trække.
9. Opbevar ikke vegetabiliske olier på dørhylderne. Opbevar fødevarer emballeret, foliepakket eller tildækket. Rester af konserves bør ikke opbevares i dåsen.

Temperaturkontrol og -regulering

Temperaturen inde i køleskabet kan justeres ved hjælp af termostatknapen.

Den temperatur, der opnås inde i apparatet kan variere afhængig af brugsbetingelser: placering, omgivelsestemperatur, hvor ofte døren åbnes og mængden af fødevarer. Placering af termostatknapen vil ændres afhængig af disse vilkår. Hvis omgivelsestemperaturen er 25 °C, vil termostatknapen blive indstillet til mellemposition.

Undgå indstilling af termostatknapen til en position, der kan få apparatet til at køre konstant. Det kan sænke temperaturen til under 0°C og drikkevarer og friske fødevarer kan blive udsat for nedfrysning samt fremkalde en overdreven isdannelse på de indre vægge. Alt dette kan forringe køleeffektiviteten og øge strømforbrug. Vi anbefaler, at du kontrollerer temperaturen med et nøjagtigt termometer for at sikre, at opbevaringsrummene holdes på den ønskede temperatur. Husk at aflæse termometret med det samme, da termometrets temperatur vil stige meget hurtigt efter at du har taget det ud af køleskabet. Husk på, at der kommer kold luft ud hver gang døren åbnes, og den indvendige luft stiger. Derfor skal du aldrig efterlade døren åben, og du skal sørge for at den lukkes straks efter at der er ilagt eller fjernet fødevarer.

Før ibrugtagning

Før du begynder at bruge køleskabet, bør du kontrollere at:

1. Benene er justeret, så apparatet står fuldstændig plant.
2. Apparatet er tørt indei, og at luften kan cirkulere frit bag det.
3. Apparatet er rengjort sådan som anbefalet under "RENGØRING OG VEDLIGEHOLDELSE".
4. Stikket er sluttet til stikkontakten, og at der er tændt for strømmen. Undgå uforståelig afbrydelse ved at klistre tape på kontakten.

Og bemærk at:

5. Der vil kunne høres en lyd, når kompressoren starter. Kølevæsken og luftarterne, der findes i kølesystemet, kan også støje lidt, uanset om kompressoren kører eller ej. Det er ganske normalt.
6. Oversiden af kabinettet kan være let bølget. Dette er helt normalt, og skyldes produktionsprocessen, det er ikke en defekt.
7. Vi anbefaler, at termostatknapen indstilles til midterpositionen, og at temperaturen overvåges for at sikre at apparatet holder den ønskede opbevaringstemperatur (se afsnittet Temperaturkontrol og -regulering).
8. Fyld ikke apparatet op umiddelbart efter at have tændt for det. Vent til den korrekte opbevaringstemperatur er nået. Vi anbefaler, at temperaturen kontrolleres med et nøjagtigt termometer (se: Temperaturkontrol og -regulering).
9. HUSK at fjerne al emballage - også transportsikring i form af tape, flamingo, pap o.l. inden i skabet. Det er også vigtigt at fjerne evt. flamingo/pap i fordamper bakken bag på skabet, da der ellers er risiko for at der løber vand ud på gulvet.

Afrimning

Køleskabet afrimer automatisk.

Afrimningsvandet løber via afløbsslangen til en opsamlingsbakke bag på apparatet (Fig. 5).

Under afrimning kan der dannes vanddråber på køleskabets bagvæg, hvor der findes en skjult fordamper. Det kan ske, at en del af disse dråber forbliver på bagvæggen hvor de fryser fast, så snart afrimningen er færdig. Brug ikke spidse eller skarpe genstande som knive eller gaffler til at fjerne disse frosne dråber.

Hvis det på et tidspunkt sker, at afrimningsvandet ikke løber ud af opsamlingskanalen, bør det kontrolleres, om drænslangen er blevet tilstoppet af fødevarerpartikler. Drænrøret kan renses med en vatpind eller lignende.

Kontroller, at rørets ende hele tiden er i opsamlingsbakken på kompressoren for at forhindre, at der spildes vand på de elektriske installationer eller på gulvet (Fig. 6).

Udskiftning af den indvendige lyspære

For at skifte lampen, der belyser køleskabet, bedes du ringe til den autoriserede service.

Pærerne for dette husholdningsapparat er ikke egnet til belysningsformål. Det tiltænkte formål med denne pære er at gøre det muligt for brugeren at placere levnedsmidler i køleskabet/fryseren på en sikker og bekvem måde.

De pærer der anvendes i enheden, skal kunne modstå ekstreme fysiske forhold som eksempelvis temperaturer under -20°C.

Sådan vender du døren

Fortsæt i numerisk rækkefølge (Fig. 7).

Rengøring og vedligeholdelse

1. Vi anbefaler, at du slukker for apparatet på stikkontakten, og at stikket trækkes ud før rengøring.
2. Brug aldrig skarpe instrumenter eller slibematerialer, sæbe, husholdningsrengøringsmidler, vaskepulver eller polérvoks til rengøring.
3. Vask kabinettet i lunkent vand og tør det med en klud.
4. Anvend en fugtig klud vredet op i en opløsning af én teskefuld natriumbikarbonat (tvekulsurt natron) til 1/2 liter vand til rengøring af indersiderne, og tør efter med en klud.
5. Vær opmærksom på at der ikke kommer vand i temperaturkontrolboksen.
6. Hvis apparatet ikke skal benyttes i længere tid: Sluk for det, fjern alle madvarer, rengør det, og lad døren stå på klem.
7. Vi anbefaler, at apparatets metaldele (dvs. dørenes yderside, kabinetets sider) poleres med en silikonevoks (bilpolish) for at beskytte den højkvalitetslakerede overflade.
8. Støv, der samler sig på kompressoren, der er på bagsiden af apparatet, bør fjernes en gang om året med en støvsuger.
9. Kontroller gummilisterne jævnlige for sikre, at de er rene og fri for madpartikler.

10. Man må aldrig:

- Rengøre apparatet med uegnede materialer, som f.eks. opløsningsmiddelbaserede produkter.
- På nogen måde udsætte det for høje temperaturer,
- Skure, skrubb osv. med slibende materialer.

11. Kontrollér at den særlige plastbakke, der er monteret bag på apparatet, og som opsamler afrinningsvandet, altid er ren. Følg nedenstående vejledning, hvis du ønsker at tage bakken ud for at rengøre den:

- Sluk for apparatet på stikkontakten og træk stikket ud
- For at fjerne vandsamlebakken, træk den og drej (venstre-højre).
- Rengør og aftør den
- Saml enheden igen ved at følge instruktionerne i omvendt rækkefølge.

Husk at og Undlad at

- Husk at** Rengøre apparatet med jævne mellemrum (se "Afrimning")
- Husk at** Opbevare fødevarer så kort tid som muligt og overholde altid "Bedst før" og "Holdbar til" angivelserne.
- Undlad at** opbevare bananer i køleskabet.
- Undlad at** lade døren stå åben i længere tid ad gangen, da det vil øge energiforbruget og føre til kraftig rimdannelse.
- Undlad at** opbevare giftige eller farlige produkter i køleskabet. Apparatet er udelukkende beregnet til opbevaring af fødevarer.
- Undlad at** tildække hylterne med nogen form for beskyttende materiale, der kan forhindre luftcirkulationen.
- Undlad at** opbevare giftige eller farlige produkter i apparatet. Det er udelukkende beregnet til opbevaring af levnedsmidler

Information om støj og vibrationer, der kan opstå under apparatets drift

1. Støjen kan øges under driften.
 - For at holde temperaturen på det niveau, du har indstillet, starter apparatets kompressor med jævne mellemrum. Støjen produceret af kompressoren bliver højere når den starter, og du kan høre en klik-lyd når den stopper.
 - Apparatets ydeevne og driftsfunktioner kan ændre sig i henhold til temperaturændringer i det omgivende miljø. Det skal betragtes som normalt.
2. Lyde, der ligner en væske, der skvulper eller er sprøjtet.
 - Disse lyde skyldes strømmen af kølemidlet i apparatets kredsløb og er i overensstemmelse med apparatets driftsprincipper.
3. Andre lyde og vibrationer.
 - Støjens og vibrationens niveau påvirkes af den type og tilstand af gulvet, apparatet er placeret på. Sørg for, at gulvet ikke er ujævnt eller at det kan give sig under vægten af apparatet.
 - Anden støj- og vibrationskilde kan udgøre genstande placeret på apparatet. Disse genstande skal fjernes.

Fejlfinding

Hvis apparatet ikke går i gang, når der tændes for det, kontrollér:

- Om stikket sidder rigtigt i stikkontakten, og at der er tændt for kontakten. (Tilslut et andet apparat for at kontrollere, om der er strøm på kontakten)
- Om der er sprunget en sikring eller HFI-relæet er slået fra eller om der er slukket for hovedafbryderen.
- Om termostaten er indstillet korrekt.
- Om det nye stik er monteret korrekt, i tilfælde af at du har udskiftet det fabriksmonterede, støbte stik.

Hvis apparatet fortsat ikke går i gang efter ovenstående er kontrolleret, bør du kontakte GRAM service.

Det er vigtigt, at du foretager ovenstående kontrol, da du vil blive faktureret for servicebesøg, hvis der ingen fejl findes.



Symbolet  på produktet eller på emballagen angiver, at dette produkt ikke må behandles som husholdningsaffald. I stedet skal det overdrages til det gældende afhentningssted for genbrug af det elektriske og elektroniske udstyr. Ved at sikre, at dette produkt bortskaffes korrekt, hjælper du til at forhindre negative konsekvenser for miljøet og den menneskelige sundhed, hvilket kan forårsages af ukorrekt bortskaffelse af dette produkt. For yderligere informationer omkring genbrug af dette produkt bedes du kontakte det lokale kommunekontor, din lokale genbrugsstation eller butikken, hvor du købte produktet.

Grattis till ditt nya GRAM kylskåp.

Säkerheten först!

Anslut inte ditt kylskåp till strömuttaget förrän allt emballage och alla transportskydd tagits bort.

- Låt det stå i minst fyra timmar innan den startas, så att kompressoroljan får rinna ner ordentligt om den transporterats horisontellt.

- Om du kasserar et gammalt kylskåp med lås eller hake på dörren, se då till att den lämnas i säkert tillstånd så att inte barn kan stängas inne.

- Detta kylskåp får bara användas i dess avsedda syfte.

- Kylskåpet får inte brännas. Det innehåller icke ozonnedbrytande substanser i isoleringen, vilka är brandfarliga. Vi föreslår att du kontaktar din lokala myndighet för information om bortskaffning och tillgängliga återvinningscentraler.

- Vi rekommenderar att detta kylskåp inte används i ouppvärmade, kalla rum (t.ex. garage, drivhus, annex, skjul, uthus etc.).

För att erhålla bästa möjliga prestanda och driftsäkerhet är det viktigt att du läser igenom bruksanvisningen noga. Om bruksanvisningen förbises kan din gratiservice under garantitiden komma att ogiltigförklaras.

Förvara bruksanvisningen på en säker plats så att du enkelt kan använda dem som referens.

1 INFORMATION

	ENERG 	
SUPPLIER'S NAME	MODEL IDENTIFIER → (*)	
		

Modellinformationen, som är lagrad i produkt databasen, kan nås från webbsidan och genom att söka för modellidentifikationen (*), som finns i energimärkningen.

<https://eprel.ec.europa.eu/>

Kylskåpet är inte avsedd för användning av personer med nedsatt fysisk, känslomässig eller mental förmåga eller en person som saknar grundläggande kunskaper om hur den används om han eller hon inte får tillräckligt mycket övervakning eller anvisningar från en person som ansvarar för säkerheten.

Barn bör bevakas så att de inte leker med kylskåpet.

Elektriska krav

Innan du sätter i väggkontakten bör du kontrollera att spänningen och frekvensen på klassificeringsplåten inuti enheten motsvarar ditt nät.

Vi rekommenderar att detta kylskåp ansluts till huvudledningen via en korrekt kopplad och säkrad kontakt på en lättåtkomlig plats. Kontakten måste vara åtkomlig efter installationen för att medge urkoppling av enheten från strömkällan efter installationen.

Varning! Detta kylskåp måste jordas.

Reparationer av den elektriska utrustningen får endast utföras av kvalificerade experter. Om anslutningskabeln är skadad, skall byttas ut av en kvalificerad expert.

OBSERVERA!

Detta här kylskåpet drivs med R600a som är en miljöanpassad, men antändbar gas. Under transport och fixering av produkten måste du iaktta försiktighet så att du inte skadar kylsystemet. Om kylsystemet skadas och det uppstår en gasläcka ska du hålla produkten på avstånd från öppen eld och vädra rummet en stund.

VARNING - Använd inte mekaniska enheter eller andra sätt för att snabba på avfrostningsprocessen, förutom det som rekommenderas av tillverkaren.

VARNING - Skada inte kylningskretsen.

Transportinstruktioner

1. Kylskåpet får bara transporteras stående upprätt. Det medföljande emballaget måste vara helt under transporten.
2. Om kylskåpet under transporten placerats liggande, får den inte användas på minst 4 timmar, så att systemet hinner stabilisera sig.

3. Om instruktionerna ovan inte följs kan skador uppstå på kylskåpet, för vilka tillverkaren inte kan hållas ansvarig.

4. Kylskåpet måste skyddas mot regn, fukt och annan, atmosfärisk påverkan.

Viktigt!

- Undvik att röra vid undersidan av kondensatorns metalltrådar på apparatens baksida under rengöring och när apparaten bärs, det kan orsaka skador på fingrarna och händerna.
- Försök inte att sitta eller stå på ditt kylskåp, då det inte är avsedd för sådan användning. Du kan skada dig själv eller kylskåpet.
- Se till att huvudkabeln inte fastnar under kylskåpet under tiden och efter att det flyttats, då detta kan skada kabeln.
- Låt inte barn leka med kylskåpet eller mixtra med reglagen.

Installationsinstruktioner

1. Förvara inte enheten i ett rum där temperaturen kan falla till lägre än +10°C (50°F), eftersom den är utformad att användas i omgivande temperaturer som ligger mellan +10°C och +43°C (50°F och 90°F). Vid lägre temperaturer kanske enheten inte fungerar, vilket medför att matens hållbarhet kortas.
2. Placera inte kylskåpet nära spisar eller element eller i direkt solljus, då detta kan orsaka extra belastning för kylskåpets funktioner. Om den installeras bredvid en värmekälla eller en frys, skall följande mått lämnas fritt bredvid kylskåpet:
30 mm från spisar
300 mm från element
3. Ge utrymme kring enheten för att tillåta fri luftcirkulation (**Fig. 2**).
 - Placera mellanlägget på baksidan av ditt kylskåp för att ställa in avståndet mellan kylskåpet och väggen (**Fig. 3**).

4. Kylskåpet bör placeras på en jämn yta. De båda främre benen kan justeras enligt behov. För att säkerställa att kylskåpet står upprätt ska du justera de båda främre benen genom att vrida med- eller moturs, tills du säkerställer full kontakt med golvet. Korrekt justering av benen motverkar överdrivna vibrationer och buller (**Fig. 4**).

5. Se avsnittet "Rengöring och vård" för att förbereda ditt kylskåp.

6. Om ni önskar att placera ett kylskåp och ett frysskåp bredvid varandra, som "side-byside", skall ni använda ett monteringsset.

Monteringssetet innehåller en matta och en dekorationslist. Mattan skall monteras på sidan av det ena skåpet, med lite luft mellan. Dekorationslisten monteras mellan de två skåpen, så att den döljer mellanrummet mellan skåpen (**Fig. 2**). Monteringssetet är inte en del av produkten och skall levereras som tillbehör.

Lär känna ditt kylskåp (**Fig. 1**)

- 1 - Termostatvred och invändig belysning
- 2 - Flyttbara glashyllor
- 3 - Vattenbehållare
- 4 - Glashylla
- 5 - Grönsakslåda
- 6 - Justerbara fötter fram
- 7 - Dörrhyllor

Förslag på placering av maten i kylskåpet

Riktlinjer för att få optimal förvaring:

1. Kylan är till för kortvarig förvaring av färsk mat och dryck.
2. Tillagade rätter ska förvaras i lufttäta behållare och placeras företrädesvis på flyttbara glashyllor.
3. Färska, förpackade produkter kan förvaras på hyllan. Färsk frukt och grönsaker skall rengöras och förvaras i grönsakslådorna.
4. Flaskor kan förvaras i dörrhyllorna eller på bottenhyllan.
5. För lagring av rått kött skall detta förpackas i fryspåsar och placeras på den undre hyllan. Låt inte köttsaft från rått kött komma i kontakt med annan mat. Förvara bara rått kött i två till tre dagar för säkerhets skull.
6. För maximal effektivitet bör de flyttbara hyllorna inte kläs med papper eller andra material, så att den kalla luften kan cirkulera fritt.
7. Hyllorna är monterade med bakre stopp och lutning för förvaring av flaskor. Lyft hyllorna ur spåren vid justering.
8. För att luta en hylla placerar du bakre delen av hyllan en nivå under främre delen av hyllan. För att ta bort en lutad hylla ska du först släppa upp bakåt från nivån ovanför hyllans framdel. För att ta bort en lutad hylla ska första loss den ur spåren och sedan dra i den.
9. Förvara inte vegetabilisk olja på dörrhyllorna. Förvara maten inpackad, plastad eller täckt. Överbliven konserverad mat bör inte förvaras i konservburken.

Temperaturkontroll och justering.

Den invändiga temperaturen kan justeras med termostattvredet.

Temperaturerna som uppnås invändigt i kylskåpet kan variera beroende på användningsförhållanden: plats, miljötemperatur, hur ofta dörrarna öppnas, mängden mat. Positionen för termostatknappen ändras beroende på dessa förhållanden. I allmänhet sätts termostatknappen i en temperatur på 25°C (77°F), i mediumposition. Undvik vissa positioner för termostattvredet som kan inbegripa en kontinuerlig körning av kylskåpet. Detta kan inbegripa en temperaturminskning under 0°C och därmed kan bildas is på den invändiga väggen. Allt det som nämns ovan kan inbegripa en minskning av kyleffekten (ökning av energiförbrukningen). Vi rekommenderar kontroll av temperaturen med en termometer för att förvaringshyllorna håller önskad temperatur. Kom ihåg att varje gång dörren öppnas så släps luft ut och den invändiga temperaturen stiger. Lämna därför aldrig dörren öppen och se till att den stängs direkt efter att maten har lagts in eller tagits ut.

Innan du använder kylskåpet

Kontrollera följande innan du börjar använda kylskåpet:

1. Att benen justerats för perfekt planhet.
2. Att insidan är torr och att luften kan cirkulera fritt på baksidan.
3. Att insidan är ren enligt rekommendationerna i "RENGÖRING OCH VÅRD."
4. Att kontakten satts i vägguttaget och att strömmen slagits på. Undvik oavsiktlig urkoppling genom att tejpa över strömbrytaren.

Notera också att:

5. Du kommer att höra ett bullrande ljud när kompressorn startar. Vätskorna och gaserna i kylsystemet kan också ge upphov till oljud, oavsett om kompressorn går eller inte. Detta är helt normalt.
6. Lite vågformighet på skåpets ovansida är helt normalt på grund av den tillverkningsprocess som tillämpas; det är inte en defekt.

7. Vi rekommenderar att termostattvredet ställs in på medeltemperatur och att temperaturen övervakas, så att kylskåpet håller önskad förvaringstemperatur (se avsnittet Temperaturkontroll och justering).

8. Fyll inte kylskåpet direkt efter att den startats. Vänta tills korrekt förvaringstemperatur uppnåtts. Vi rekommenderar att temperaturen kontrolleras med en korrekt termometer (se Temperaturkontroll och justering).

9. Kom ihåg att ta bort allt förpackningsmaterial - inklusive transportsäkring i form av tejp, frigolit, kartong, etc. inuti skåpet. Det är också viktigt att avlägsna eventuell frigolit / kartong i förångarskålen på baksidan av skåpet, annars finns det risk att vattnet rinner ut på golvet.

Avfrostning

Ditt kylskåp avfrostas automatiskt.

Avfrostningsvattnet rinner till dräneringsröret via en uppsamlingsbehållare på kylskåpets baksida (**Fig. 5**).

Under avfrostningen kan vattendroppar skapas på baksidan av kylan, där en dold avdunstningsapparat är placerad. En del droppar kan bli kvar på fodret och frysa till igen när avfrostningen är slutförd. Använd inga skarpa instrument som knivar eller gafflar för att ta bort de droppar som frusit fast.

Om avfrostningsvattnet vid något tillfälle inte rinner ut genom uppsamlingskanalen, kan du kontrollera så att inga matrester blockerat dräneringsröret. Dräneringsröret kan rensas med en piprensare eller liknande. Kontrollera att röret är permanent placerat med ena änden i uppsamlingsfacket på kompressorn för att förhindra att det rinner vatten på elaggregatet eller golvet (**Fig. 6**).

Byte av innerbelysningens glödlampa

Ring auktoriserad service när du vill byta lampa.

Lamporna som används i utrustningen är inte anpassade som rumsbelysning. Det avsedda ändamålet för lamporna är att hjälpa användaren placera mat i kylskåpet/frysaren på ett säkert och bekvämt sätt.

Lamporna i apparaten måste kunna tåla extrema fysiska förhållanden såsom temperaturer under -20°C.

Omhängning av dörrarna

Gå tillväga i nummerordning (Fig. 7).

Rengöring och vård

1. Vi rekommenderar att du stänger av kylskåpet vid kontakten och att huvudströmkabeln dras ur.
2. Använd aldrig vassa instrument eller slipande medel, tvål, rengöringsmedel, tvättmedel eller polish för rengöring.
3. Använd ljummet vatten för rengöring av skåpet och torka det torrt.
4. Använd en fuktig trasa urvriden i en lösning av en tesked bikarbonatsoda till en halv liter vatten, torka ur interiören och torka sedan torrt.
5. Se till att inget vatten kommer in i boxen för temperaturkontroll.
6. Om kylskåpet inte kommer att användas under en längre tid, stäng då av den, plocka ur all mat, rengör den och lämna dörren på glänt.
7. Vi rekommenderar att du polerar kylskåpets metalldelar (t.ex. dörrrens insida, skåpets sidor) med ett silikonvax (bilpolish) för att skydda den högkvalitativa målningen.
8. Allt damm som samlas på avdunstningsapparaten, vilken är placerad baktill på kylskåpet, bör tas bort en gång per år med en dammsugare.
9. Kontrollera dörrtätningen regelbundet så att den är ren och fri från matrester.

10. Du får aldrig:

- Rengöra kylskåpet med felaktiga material som t.ex. petroleumbaserade produkter.
 - På något sätt utsätta den för höga temperaturer.
 - Skura, skrubb etc., med slipande material.
11. Kontrollera att den speciella plastbehållaren på kylskåpets baksida, vilken samlar upp avfrostningsvattnet, alltid är ren. Om du vill ta bort behållaren och rengöra den följer du instruktionerna nedan:
- Slå av vid kontakten och dra ur huvudströmkabeln
 - Ta bort vattenbehållaren genom att dra och vrida den (vänster-höger).
 - Rengör den och torka den torr.
 - Återplacera den med omvänt förfarande.

Kom ihåg att göra och inte göra

- Kom ihåg att** rengör och avfrost ditt kylskåp regelbundet (se "Avfrostning").
- Kom ihåg att** förvara mat så kort tid som möjligt och håll fast vid datum som "Bäst före" och "Användes innan".
- Undvik** att förvara bananer i kylan.
- Undvik** att lämna dörren öppen under längre perioder, eftersom detta belastar kylskåpet.
- Undvik** att täcka hyllorna med skyddande material som kan motverka luftcirkulationen.
- Undvik** att förvara giftiga eller skadliga substanser i ditt kylskåp. Den är endast konstruerad för förvaring av ätbara saker.

Information rörande ljud och vibrationer som kanske uppstår under användning av kylskåpet

1. Driftsljudet kan öka under användningen.
 - För att hålla temperaturen på det värde du har ställt in startar kompressorn med jämna mellanrum. Ljudet orsakas av att kompressorn arbetar hårdare när den startar och ett klickljud kan höras när den stannar.
 - Prestandan och driftsfunktionerna för kylskåpet kan ändras beroende på modifieringar av temperaturen för den omgivande miljön. Detta är att betrakta som normalt.
2. Ljud som låter som rinnande vätska eller sprayljud
 - De här ljuden orsakas av att kylmedlet som passerar genom kylkretsarna och efterlever reglerna för kylskåpets driftsfunktioner.
3. Andra vibrationer och ljud.
 - Nivån på ljudet och vibrationerna kan orsakas av typen av golv på vilket kylskåpet placeras. Se till att golvet inte lutar eller är ojämnt, eftersom det kan ge viktfordelning för kylskåpet (den är flexibel).
 - En annan källa för ljud och vibrationer representeras av objekt som har placerats på kylskåpet. De här objekten måste tas bort från kylskåpet.

Felsökning

Om apparaten inte fungerar när den slagits på, kontrollera:

- Att kontakten sitter ordentligt i vägguttaget och att strömmen är påslagen. (Sätt i en annan apparat för att kontrollera strömförsörjningen i uttaget)
- Om säkringen gått/kretsbrytaren har slagit ifrån/huvudströmbrytaren stängts av.
- Att temperaturreglaget ställts in rätt.
- Att den nya kontakten dragits ordentligt, om du har ändrat den påmonterade, formade kontakten.

Om kylskåpet fortfarande inte fungerar efter kontrollerna ovan ska du kontakta GRAM service.

Försäkra dig om att kontrollerna ovan utförts, eftersom en avgift tillkommer om kylskåpet inte visar sig vara sönder.



Symbolen  på produkten eller förpackningen indikerar att den här produkten inte får kastas som hushållsavfall. Den ska i stället lämnas på speciella insamlingsställen för återvinning av elektriskt och elektroniskt avfall. Genom att säkerställa att produkten bortscaffas på rätt sätt bidrar du till att förhindra potentiella, negativa konsekvenser för miljön och den mänskliga hälsan. Annars kan avfallshanteringen bli felaktig för produkten. Om du vill ha mer detaljerad information om återvinning av den här produkten ska du kontakta din kommun, renhållningsbolaget eller den butik där du inhandlade produkten.

Gratulerer med nya GRAM kjøleskapet dit.

Sikkerheten kommer først!

Ikke koble kjøleskapet til strømmettet før du har fjernet alt pakkemateriale og transportbeskyttelse.

- La kjøleskapet stå i minst 4 timer før du skrur det på, slik at oljen i kompressoren får stabilisere seg hvis kjøleskapet ble transportert horisontalt.

- Hvis du skal kaste et gammelt kjøleskap som har lås eller smekklås montert i døren må du sikre at det blir plassert under sikre forhold for å unngå at det blir en felle for barn.

- Dette apparatet må bare brukes til det formålet det er tiltenkt.

- Ikke kvitt deg med kjøleskapet ved å brenne det. Kjøleskapet inneholder ikke CFC stoffer i isolasjonen som er brennbare. Vi forslår at du kontakter de lokale myndighetene for å få informasjon om hvordan du skal kvitte deg med kjøleskapet og hva slags anlegg som finnes for dette formålet.

- Vi anbefaler deg ikke å bruke kjøleskapet i et ikke oppvarmet kaldt rom (d.v.s. garasje, vinterhage, anneks, skur, uthus eller lignende).

For å få best mulig ytelse og problemfri drift er det viktig å lese disse anvisningene nøye. Hvis du ikke overholder denne bruksanvisningen kan det gjøre retten til gratis service i garantiperioden ugyldig. Oppbevar denne bruksanvisningen på et sikkert sted slik at du lett kan slå opp i den ved behov.

i INFORMASJON



The image shows the ENERGY label. It features the European Union flag logo, the word 'ENERGY' in large bold letters, and a QR code. Below the QR code, there are two fields: 'SUPPLIER'S NAME' and 'MODEL IDENTIFIER'. Arrows point from the QR code to these fields. The 'SUPPLIER'S NAME' field contains the letter 'A' and the 'MODEL IDENTIFIER' field also contains the letter 'A'. A small '(*)' is next to the 'MODEL IDENTIFIER' field.

Modellinformasjonen som er lagret i produktbasen kan nås ved å gå inn på følgende nettsted og søke etter din modellidentifikator (*) som finnes på energimerket.

<https://eprel.ec.europa.eu/>

Dette apparatet er ikke ment for bruk av personer med reduserte fysiske, sensoriske eller mentale evner, eller manglende erfaring og kunnskap, med mindre de er gitt opplæring eller instruks i bruk av apparatet av en person som er ansvarlig for deres sikkerhet.

Barn må passes for å sikre at de ikke leker med apparatet.

Krav til det elektriske anlegget

Før du setter pluggen i vegguttaket må du forsikre deg om at spenningen og frekvensen som står på apparatskiltet tilsvare strømtilførselen i huset ditt.

Vi anbefaler at dette apparatet blir koblet til strømforsyningen ved hjelp av en kontakt som styres av en lett tilgjengelig bryter og sikring. Støpselet må være tilgjengelig etter installasjon for å kunne gjøre det mulig med frakobling av apparatet fra forsyningen etter installasjonen.

Advarsel! Dette apparatet må være jordet.

Reparasjoner på det elektriske utstyret kan kun foretas av kvalifiserte teknikere. Hvis strømledningen er skadet, må produsenten eller GRAM service erstatte den for å unngå fare.

OBS!

Dette apparatet drives med R600a, som er en miljøvennlig, men antenkelig gass. I løpet av transport og montering av produktet må det utvises forsiktighet, slik at kjølesystemet ikke skades. Hvis kjølesystemet skadet og det lekker gass fra systemet, skal produktet holdes på avstand fra åpne flammekilder, og rommet skal ventileres en stund.

ADVARSEL - Ikke bruk mekanisk utstyr eller andre midler for å akselerere avisingsprosessen annet enn slikt utstyr som produsenten anbefaler.

ADVARSEL - Pass på så du ikke skader kjølekretsen.

Transportanvisninger

1. Kjøleskapet må bare transporteres stående. Pakkingen som det leveres med må være intakt under transport.
2. Hvis kjøleskapet skulle være plassert horisontalt under transport, må du vente minst 4 timer før du starter det opp for at systemet skal få stabilisert seg.

3. Hvis disse anvisningene ikke overholdes kan det resulterer i at kjøleskapet blir skadet. Produsenten er ikke ansvarlig for slik skade.
4. Kjøleskapet må beskyttes mot regn, fuktighet og andre atmosfæriske påvirkninger.

Viktig!

- Unngå å berøre metallstrengene i bunnen av kondensatoren på baksiden av apparatet mens du rengjør eller bærer apparatet fordi dette kan skade fingre og hender.
- Ikke prøv å sitte eller stå oppå kjøleskapet. Det er ikke laget for slikt bruk. Du kan skade deg selv eller ødelegge kjøleskapet.
- Pass på at apparatkabelen ikke blir liggende under kjøleskapet under eller etter at det er flyttet i og med at dette kan skade kabelen.
- Ikke la barn leke med kjøleskapet eller fikle med kontrollsystemet.

Installasjonsanvisninger

1. Ikke plasser kjøleskapet i et rom der temperaturen vil kunne komme under +10 °C (50 °F), i og med at det er konstruert for å brukes i omgivelsestemperaturer mellom +10 °C og +43 °C (50 °F og 90 °F). Ved lavere temperaturer vil kjøleskapet trolig ikke virke slik at lagringstiden for maten i skapet vil reduseres.
2. Ikke plasser kjøleskapet nær komfyren eller radiatorer eller i direkte sollys i og med at dette vil forårsake en ekstra belastning på kjøleskapet. Hvis det blir installert nær en varmekilde eller en fryser, må du holde følgende minimumsklaring:
 - 30 mm fra komfyr
 - 300 mm fra radiator
3. Pass på at det er nok plass rundt kjøleskapet slik at luften kan sirkulere fritt (**Fig. 2**).
 - Plasser avstandsstykket på baksiden av apparatet for å finne den riktige avstanden mellom apparatet og veggen (**Fig. 3**).

4. Kjøleskapet skal posisjoneres på en plan flate. De to fremre bena kan justeres. For å sikre at kjøleskapet står loddrett kan du justere de to fremre bena ved å justere dem med eller mot urviseren til de har god kontakt med gulvet. Korrekt justering av bena hindrer unødig vibrasjon og støy (**Fig. 4**).

5. Se under kapitlet "Rengjøring og stell" for å forberede kjøleskapet for bruk.

6. Hvis du ønsker å plassere f.eks. et kjøleskap og en fryser ved siden av hverandre, som en "side-by-side"-løsning, skal du bruke et monteringssett som inneholder en liten matte og en dekorlist. Matten skal monteres på siden av det ene skapet, slik at det er litt luft mellom skapene. Dekorlisten monteres mellom de to skapene, slik at det skjuler gapet mellom skapene (**Fig. 2**). Monteringssettet er ikke en del av produktet, men kan leveres som tilbehør.

Bli kjent med kjøleskapet (Fig. 1)

- 1 - Innstillingsknott og innvendig lys
- 2 - Flyttbare glasshyller
- 3 - Vannsamler
- 4 - Glasshylle
- 5 - Grønnsaksskuff
- 6 - Justerbare føtter foran
- 7 - Dørhyller

Forslag til plassering av matvarer i kjøleskapet

Retningslinjer for å oppnå optimal lagring:

1. Dette apparatet brukes til kortvarig oppbevaring av ferske matvarer og drikkevarer.
2. Tilberedte retter skal oppbevares i lufttette beholdere og oppbevares best på en av de flyttbare glasshyllene.
3. Ferske innpakkede matvarer kan oppbevares på hyllen. Frisk frukt og grønnsaker bør vaskes og lagres i grønnsaksskuffen.
4. Flasker kan oppbevares i dørhyllene eller på flaskehylle.
5. Lagre ferskt kjøtt i plastposer plassert på nederste hylle. Ikke la kjøttsaft fra fersk mat komme i kontakt med annen mat. For sikkerhets skyld bør du ikke lagre ferskt kjøtt lengre enn to til tre dager.
6. For å oppnå maksimal effekt bør ikke de flyttbare hyllene dekkes av papir eller andre materialer slik at den kalde luften kan få sirkulere fritt.
7. Hyllene er montert med bakre stoppinnretninger og skråstilling for oppbevaring av flasker. Løft hyllen ut av sporene ved justering.
8. For å skråstille en hylle plasser baksiden av hyllen ett nivå lavere enn fronten på hyllen. For å flytte en skråstilt hylle frigi først baksiden fra ett nivå lavere enn fronten på hyllen. For å flytte en skråstilt hylle frigi først baksiden fra sporene og trekk deretter.
9. Ikke oppbevar vegetabilsk olje på dørhyllene. Oppbevar mat pakket inn eller tildekket. Rester av hermetikk bør ikke lagres i hermetikkboksen.

Temperaturkontroll og justering

Den innvendige temperaturen kan justeres med knotten på termostaten. De oppnådde temperaturene på innsiden av apparatet kan oscillere avhengig av bruksforholdene: Plassering, miljømessig temperatur, døråpningsfrekvens, matmengde. Posisjonen til termostatknappen vil endres avhengig av disse forholdene. Generelt vil termostatknappen stilles på en middels posisjon for en miljøtemperatur på 25 °C. Unngå noen posisjoner på termostatknappen som kunne involvere en kontinuerlig kjøring av apparatet. Dette kunne involvere en temperatursenkning under 0 °C, slik at drikkevarer og ferske matvarer kan fryse, og en for stor ismengde kunne samles opp på den innvendige veggen. Alle disse punktene ovenfor kunne føre til en reduksjon av kjøleeffekten (økning av strømforbruk). Vi anbefaler at du kontrollerer temperaturen med et nøyaktig termometer for å se til at oppbevaringsrommene holdes ved ønsket temperatur. Vennligst husk at luft siver ut hver gang døren åpnes, slik at den innvendige temperaturen øker. Derfor skal døren aldri stå åpen, og se til at den lukkes umiddelbart etter at maten legges inn eller tas ut.

Før bruk

Før du begynner å bruke kjøleskapet, må du kontrollere at:

1. Benen er justert slik at skapet står riktig.
2. Innsiden av skapet er tørr og luften kan sirkulere fritt på baksiden.
3. Interiøret er rent slik det er anbefalt under "RENGJØRING OG STELL".
4. Pluggen er satt inn i vegguttaket og at strømmen er skrudd på. Unngå utilsiktet frakobling ved å tape over bryteren.

Øg merk deg at:

5. Du vil høre en lyd når kompressoren starter. Væsken og gassene som er forseglest inne i kjølesystemet også kan lage litt støy enten kompressoren går eller ikke. Dette er helt normalt.

6. En svak bølgebevegelse på toppen av skapet er helt normalt og skyldes den produksjonsmetoden som har vært benyttet; det er ingen feil.
7. Vi anbefaler deg å sette knotten midt på og overvåke temperaturen for å sikre at kjøleskapet opprettholder ønsket lagringstemperatur (Se kapitlet Temperaturkontroll og justering).
8. Ikke fyll kjøleskapet like etter at det er skrudd på. Vent til at det har nådd riktig lagringstemperatur. Vi anbefaler deg å kontrollere temperaturen med et nøyaktig termometer (se kapitlet om Temperaturkontroll og justering).
9. Husk å ta vekk all emballasjen - også transportsikringer inni skapet i form av teip, isopor, papp og liknende. Det er også viktig å fjerne evt isopor/papp i fordamperskålen på baksiden av skapet, hvis dette ikke fjernes er det risiko for at renner vann ut på gulvet.

Avriming

Kjøleskapet avises automatisk. Avrimingsvannet renner ned avløpsrøret via et samlekar på baksiden av kjøleskapet (**Fig. 5**). Under avriming vil det danne seg vanndråper bakerst i kjøleskapet der det er skjult en evaporator. Det kan være igjen noen dråper på avstandsstykket som kan fryse til når avisingen er avsluttet. Ikke bruk spise eller skarpe gjenstander som kniver eller gaffler til å fjerne frose dråper. Hvis avrimingsvannet ikke skulle renne ut fra samlerennen må du kontrollere at det ikke ligger igjen noen matsmuler som kan ha stoppet til avløpsrøret. Avløpsrøret kan åpnes ved hjelp av en piperenser eller noe tilsvarende. Kontroller at slangen permanent er plassert med enden i oppsamlingsbrettet på kompressoren for å forhindre vannsøl på den elektriske installasjonen eller gulvet (**Fig. 6**).

Utskifting av lyspæren inne i skapet

For å skifte lampen for belysning av kjøleskapet, vennligst ring autorisert service.

Lampen(e) som brukes i denne enheten er ikke egnet for belysning i hjem. Formålet for denne lampen er å hjelpe brukeren til å plassere matvarer i kjøleskapet/fryseren på en trygg og komfortabel måte.

De lampen die in dit apparaat worden gebruikt moeten bestendig zijn tegen extreme fysieke omstandigheden, zoals temperaturen beneden de -20°C.

Vending av døren

Gå frem i nummerrekkefølge (Fig. 7).

Rengjøring og stell

1. Vi anbefaler deg å skru av kjøleskapet ved vegguttaket og trekke ut pluggen til apparatkabelen før du starter rengjøringen.
2. Bruk aldri skarpe redskaper eller rengjøringsmidler med skureeffekt, såpe, rengjøringsmidler for hjemmebruk eller voks til rengjøringen.
3. Bruk lunkent vann for å vaske skapet og tørk det tørt.
4. Bruk en fuktig klut vridd opp i en oppløsning av en teskje bikarbonatsoda til ca. ½ liter vann for å rengjøre innsiden av skapet og tørk det tørt.
5. Pass på at det ikke kommer vann inn i temperaturkontrollboksen.
6. Hvis kjøleskapet ikke skal brukes over en lengre periode skrur du det av, tar ut alle matvarer, rengjør det og setter døren på klem.
7. Vi anbefaler deg å polere metalldelene på dette produktet (det vil se utenpå døren, sidene på skapet med silikonvoks (bilpolish) for å beskytte kvalitetslakken.
8. Eventuelt støv på kondensatoren som du finner på baksiden av kjøleskapet, bør fjernes en gang i året med støvsugeren.
9. Kontroller pakningene til dørene jevnlig for å sikre at de er rene og fri for matrester.

10. Du må aldri:

* Rengjøre kjøleskapet med uegnede midler så som petroleumsbaserte produkter.

* Utsette det for høye temperaturer på noen som helst måte.

* Skure, slipe etc. med noe slipemiddel.

11. Pass på at den spesielle plastbeholderen bak på kjøleskapet som samler opp avisingvannet alltid er ren. Hvis du ønsker å ta ut beholderen for å rengjøre den, følger du anvisningene nedenfor:

Skru av kjøleskapet ved vegguttaket og trekk ut pluggen til apparatkabelen.

- For å fjerne vannoppsamlingsbrettet trekk ut og drei (venstre-høyre).
- Rengjør den og tørk den.
- Monter den inn igjen i motsatt rekkefølge.

Ting du må gjøre og ting du ikke må gjøre

- | | |
|-------------------------------|---|
| Dette må du gjøre | Rengjør kjøleskapet jevnlig (se "Avriming") |
| Dette må du gjøre | Oppbevar matvarene så kort tid som mulig og merk dem med "Best før" og "Brukes innen" med datoer. |
| Dette må du ikke gjøre | Lagre bananer i kjøleskapet. |
| Dette må du ikke gjøre | La døren stå åpen i lengre tid da dette vil gjøre at kjøleskapet vil bli mindre effektivt. Kjøleskapet er kun laget for å lagre spiselige matvarer. |
| Dette må du ikke gjøre | Dekk til hyllene med noe beskyttende materiale som kan hindre luft sirkulasjonen. |
| Dette må du ikke gjøre | Lagre giftige eller noen farlige stoffer i kjøleskapet. Det er kun laget for å lagre spiselige matvarer. |

Informasjon om støy og vibrasjoner som kan oppstå i løpet av driften av apparatet

1. Driftsstøyen kan øke i løpet av driften.
 - For å holde temperaturene ved de innstilte temperaturene, starter kompressoren på apparatet regelmessig. Støyen som kommer fra kompressoren blir sterkere når den starter, og et klikk kan høres når den stopper.
 - Ytelsen og driftsfunksjonene til apparatet kan endres ifølge endringene av omgivelsestemperaturen. De må betraktes som normale.
2. Støy som ligner væsker som flyter eller som sprayer
 - Disse lydene forårsakes av flyten av kjølevæsken i kretsen til apparatet og oppfyller driftsprinsippet til apparatet.
3. Andre vibrasjoner og lyder.
 - Støynivået og vibrasjonene kan forårsakes av typen gulv og måten apparatet er plassert på gulvet. Se til at gulvet ikke har betydelige ujevnheter og at det kan håndtere vekten på apparatet (det er fleksibelt).
 - En annen støykilde og vibrasjoner oppstår fra gjenstander som plasseres på apparatet. Disse gjenstandene må fjernes fra apparatet.

Feilsøking

Hvis apparatet ikke virker når det slås på, kontroller:

- At pluggen er satt i vegguttaket og at det er strøm i kontakten. (For å kontrollere at det er strøm i kontakten plugges du bare inn et annet elektrisk apparat)
 - Om sikringen er gått/automatsikringen er løst ut/hovedsikringen er skrudd av.
 - At temperaturkontrollen er stilt inn riktig.
 - At den nye pluggen er koblet riktig, hvis du har skiftet den påmonterte støpte pluggen.
- Hvis apparat ennå ikke virker etter at du har kontrollert de punktene som står ovenfor, ta kontakt med GRAM service.
- Pass på at du har utført de kontrollpunktene som står over i og med at du vil bli fakturert hvis det ikke finnes noen feil.



Symbolet på  produktet eller på pakningen indikerer at dette produktet ikke skal behandles som husholdningsavfall. I stedet skal det innleveres til riktig avfallsinnsamlingspunkt for resirkulering av elektrisk og elektronisk utstyr. Ved å sikre at dette produktet avhendes på riktig måte, vil du bidra til å forebygge potensielle negative konsekvenser for miljøet og menneskelig helse, hvilket kan være resultatet ved feil avfallshåndtering av dette produktet. For mer detaljert informasjon om resirkulering av dette produktet, vennligst ta kontakt med det lokale kontoret, renholdsverket der du bor eller butikken der du kjøpte produktet.

Onnittelut uudesta GRAM-jääkaapista.

Tärkeitä turvaohjeita!

Älä liitä laitetta verkkoon, ennen kuin kaikki pakkausmateriaalit ja kuljetussuojat on poistettu.

- Anna laitteen olla sisätiloissa pystyasennossa ainakin 4 tuntia, ennen kuin kytket sen päälle, jotta kompressorijälyt asettuvat, jos laitetta on kuljetettu vaakatasossa.
- Jos hävität vanhan laitteen, jonka ovessa on lukko tai salpa, varmista että se on lukkiutumattomassa asennossa, jotteivät lapset jää mahdollisesti loukkuun.
- Laitetta tulee käyttää ainoastaan käyttötarkoitukseensa.
- Älä hävitä laitetta polttamalla. Laitteen eristysmateriaali sisältää freonittomia aineita, jotka ovat herkästi syttyviä. Suosittelemme, että otat yhteyttä paikallisviranomaisiin saadaksesi lisätietoja laitteen hävittämisestä.
- Laitteen käyttöä lämmittämättömissä, kylmissä tiloissa ei suositella (esimerkiksi autotalli, kuisti, lisärakennus, vaja jne.).

On hyvin tärkeää lukea nämä käyttöohjeet huolella saadaksesi laitteesta parhaan mahdollisen hyödyn ja häiriöttömän käytön. Käyttöohjeiden noudattamatta jättäminen saattaa johtaa takuuajan ilmaisen huollon raukeamiseen.

Säilytä käyttöohjeet varmassa paikassa myöhempää käyttöä varten.

i TIETOJA

 <p>SUPPLIER'S NAME</p> <p>MODEL IDENTIFIER → (*)</p> <p>A</p>	<p>Tuotetietokantaan tallennetut mallitiedot löytyvät seuraavalta verkkosivulta etsimällä tuotetunnuksella (*), joka löytyy energiakilvestä.</p> <p>https://eprel.ec.europa.eu/</p>
--	---

Tätä laitetta ei ole tarkoitettu sellaisten henkilöitten käytettäväksi, joilla on heikentyneet fyysiset, tai henkiset kyvyt tai joilta puuttuu kokemusta ja tietoa, jollei heidän turvallisuudestaan vastaava henkilö valvo heitä ja anna heille tietoja laitteen käytöstä.

Pieniä lapsia on valvottava, etteivät he leiki laitteen kanssa.

Sähkötekniset vaatimukset

Ennen kuin laitat pistokkeen pistorasiaan, varmista, että laitteen sisällä olevan tyyppikilven jännite ja taajuus vastaavat saatavilla olevaa verkkovirtaa. Suosittelemme laitteen liittämistä sähköverkkoon helposti saatavilla olevan oikealla tavalla kytketyn ja sulakkeella varustetun pistorasian kautta. Pistokkeen on oltava asentamisen jälkeen tavoitettavissa, jotta laite voidaan asennuksen jälkeen irrottaa pistorasiasta.

Varoitus! Laite täytyy maadoittaa.

Vain valtuutettu huoltohenkilöstö saa korjata sähkölaitteita. Jos sähköjohto on vaurioitunut, valmistajan tai GRAM-huollon on vaihdettava se vaaran välttämiseksi.

HUOMIO!

Laitteen kylmäaineena on R600a, joka on ympäristöystävällinen, mutta syttyvä kaasu. Laitteen kuljetuksen ja asennuksen aikana on varottava vahingoittamasta jäähdytysjärjestelmää. Jos jäähdytysjärjestelmä vaurioituu ja järjestelmästä vuotaa kaasua, pidä laite kaukana avotulesta ja tuuleta tilaa jonkin aikaa.

VAROITUS - Älä käytä sulatusprosessin nopeuttamiseen mekaanisia välineitä tai muita keinoja, jollei valmistaja niin suosittele.

VAROITUS - Älä vaurioita jäähdytysvirtapiiriä.

Kuljetusohjeet

1. Laitetta tulee kuljettaa ainoastaan pystyasennossa. Kuljetuksen aikana mukana tulevan pakkausmateriaalin tulee olla vahingoittumaton.

2. Mikäli laite on kuljetuksen aikana ollut vaakasuorassa asennossa, sitä ei saa käyttää vähintään neljään (4) tuntiin, jotta järjestelmä asetettu paikoilleen.

3. Edellä olevien ohjeiden laiminlyöminen voi aiheuttaa laitevaurion, josta valmistaja ei ole vastuussa.

4. Laite on suojattava sateelta, kosteudelta ja muilta sääolosuhteilta.

Tärkeää!

- Laitteen puhdistuksen ja kuljetuksen aikana on varottava koskettamasta laitteen takana oleviin jäähdytymen metallilankoihin, sillä ne voivat vahingoittaa käsiä.
- Älä istu tai seiso laitteen päällä, sillä sitä ei ole suunniteltu siihen tarkoitukseen. Voit loukkaantua tai vahingoittaa laitetta.
- * Varmista, ettei verkkojohto jää laitteen alle siirron aikana tai sen jälkeen, sillä johto voi vahingoittua.

Älä anna lasten leikkiä laitteella tai someilla säätimiä.

Asennusohjeet

1. Älä pidä laitetta tilassa, jonka lämpötila voi laskea alle 10 °C asteen sillä laite on suunniteltu toimimaan ympäristön lämpötiloissa +10 - +43 °C astetta. Laite ei ehkä toimi matalissa lämpötiloissa, mikä johtaa ruokien säilymisajan alenemiseen.

2. Älä sijoita laitetta liesien tai lämpöpattereiden läheisyyteen tai suoraan auringonvaloon, koska se aiheuttaa ylimääräistä rasitusta laitteen toiminnolle. Mikäli laite asennetaan kuuman lämmönlähteen läheisyyteen, noudata seuraavia etäisyysohjeita.

Liesistä 30 mm
Lämpöpattereista 300 mm

3. Varmista, että laitteen ympärillä on riittävästi tilaa, jotta ilma pääsee kiertämään **(Kuva 2)**.

- Laita jääkaapin taakse välikappaleet saadaksesi jääkaapin ja seinän väliin riittävästi tilaa **(Kuva 3)**.

4. Laite on sijoitettava tasaiselle alustalle. Kahta etujalkaa voidaan tarpeen mukaan säätää. Varmistaaksesi, että laite on suorassa, säädä kahta etujalkaa kääntämällä joko myötä- tai vastapäivään, kunnes tukeva ote lattiasta on varmistettu. Jalkojen oikea säätö estää liiallisen tärinän ja melun **(Kuva 4)**.

5. Katso kohta ”Puhdistus ja huolto” valmistellaksesi laitteen käyttöön.
6. Mikäli laite sijoitetaan rinnakkain toisen kylmälaitteen kanssa, on käytettävä asennussettiä, johon kuuluu matto ja koristelista. Matto kiinnitetään laitteen sivulle niin, että kaappien väliin jää hiukan tilaa. Koristelista asennetaan kaappien väliin piilottamaan tyhjä tila **(Kuva 2)**. Asennussetin voi hankkia lisävarusteena.

Laitteen osat **(Kuva 1)**

- 1 - Nupin ja sisävalon asetus
- 2 - Irrotettavat lasihyllyt
- 3 - Vedenkerääjä
- 4 - Lasihylly
- 5 - Vihanneslokero
- 6 - Säädettävät etujalat
- 7 - Ovihyllyt

Ehdotus ruokien sijoittamisesta jääkaappiin

Ohjeet parhaaseen säilyvyyteen:

1. Laite on tarkoitettu tuoreiden ruokien ja juomien lyhytaikaiseen säilytykseen.
2. Valmiit ruuat tulee säilyttää ilmativiissä rasioissa, ja ne suositellaan säilytettävänjommallakummalla siirrettävistä lasihyllyistä.
3. Tuoreita muoviin käärittyjä tuotteita voi pitää hyllyllä. Tuoreet hedelmät ja vihannekset tulee puhdistaa ja säilyttää vihanneslokerossa.
4. Pulloja voi pitää ovessa tai pullohyllyllä.
5. Varastoi raaka liha muovikääreessä alimmalla hyllyllä. Älä anna tuoreen lihan lihanesteiden joutua kosketuksiin muiden ruokien kanssa. Säilytä raakaa lihaa turvallisuussyistä vain pari kolme päivää.
6. Parhaan tehon saamiseksi irrotettavia hyllyjä ei saa päällystää paperilla tai muulla materiaalilla, jotta viileä ilma pääsee kiertämään vapaasti.
7. Hyllyihin on asennettu takapysäyttimet ja kallistus pullojen säilytystä varten. Nosta hylly kunnolla urista, kun säädät sitä.
8. Kallista hyllyä asettamalla hyllyn takaosa yksi taso alemmaksi kuin hyllyn etuosa. Irrota kallistettu hylly irrottamalla hyllyn takaosaa alemmalta tasolta kuin hyllyn etuosa. Irrota kallistettu hylly vapauttamalla ensin hyllyn takaosa urista ja sitten vetämällä.
9. Älä säilytä kasviöljyjä ovihyllyissä. Säilytä ruoka peitettynä tai rasioissa. Purkkiruokia ei tule säilyttää avoimessa säilykepurkissa.

Lämpötilan ohjaus ja säätö

Sisäinen lämpötila voidaan säätää termostaatin painikkeen avulla.

Laitteen sisäpuolella saavutetut lämpötilat voivat vaihdella käyttöolojen mukaan: sijainti, ympäristön lämpötila, oven avaamistiheys, ruoan täyttöaste. Termostaattipainikkeen asento vaihtuu näiden olosuhteiden mukaan. Yleisesti ottaen, jos ympäröivä lämpötila on 25 °C (77 °F), termostaattipainike tulee asettaa keskiaseentoon. Vältä termostaattipainikkeen asentoa, joka johtaa laitteen jatkuvaan käymiseen. Tämä voi aiheutua lämpötilan laskiessa alle 0 °C, juomat ja tuore ruoka voi jäätyä ja sisäseiniin voi kertyä liikaa jäätä. Kaikki edellä mainitut voivat aiheuttaa jääkaapin toimintatehon laskua (virrankulutuksen kasvua).

Ennen käyttöönottoa

Lopputarkastus

Ennen kuin otat jääkaapin käyttöön, varmista että:

1. Jalat on säädetty oikealle tasolle.
2. Sisätilat ovat kuivia ja ilma voi kiertyä vapaasti laitteen takana.
3. Laite on puhdistettu kohdan ”Puhdistus ja huolto” ohjeiden mukaan.
4. Pistoke on pistorasiassa ja sähköt on kytketty päälle. Voit asettaa teipin virtakytkimen päälle välttääksesi tahatonta virrankatkaisua.

Ja huomaa, että:

5. Kuulet ääntä, kun kompressori käynnistyy. Jäähdytysjärjestelmän nesteet ja kaasut voivat myös pitää jonkin verran ääntä silloinkin, kun kompressori ei ole käynnissä. Tämä on aivan normaalia.
6. Kaapin yläosan lievä aaltoilu on täysin normaalia valmistusprosessista johtuen eikä ole vika.

7. Suosittelemme asettamaan termostaatin keskiaseentoon, jotta varmistuisit, että laite ylläpitää haluttua lämpötilaa (katso kohta Lämpötilan ohjaus ja säätö).
8. Älä täytä laitetta heti, kun se laitettu päälle. Odota, että oikea säilytyslämpötila on saavutettu. Suosittelemme lämpötilan tarkistamista tarkalla lämpömittarilla (katso kohta Lämpötilan ohjaus ja säätö).
9. MUISTA poistaa kaikki pakkausmateriaalit – myös kuljetussuojat kuten teipit, styroksit, pahvit ym. kaapin sisältä. Mahdollisen vesivahingon välttämiseksi on myös tärkeää poistaa kaapin takana, kompressorin päällä olevan valuma-altaan suojana olevat styroksit / pahvit.

Sulatus

Laitteessa on automaattisulatus. Sulanut vesi poistuu poistoputkea pitkin laitteen takana olevaan keräysastiaan (**Kuva 5**). Sulatuksen aikana voi kertyä vesipisaroita jääkaapin takaosaan, missä on piilotettu haihdutin. Joitain pisaroita voi jäädä tiivistisiin ja jäätyä uudelleen, kun sulatus on valmis. Älä käytä teräväkärkisiä tai teräviä esineitä, kuten veitsiä tai haarukoita, jäätynneiden vesipisaroiden poistamiseen. Mikäli sulanut vesi ei tyhjene keräyskanavasta, tarkista, ettei ruoka ole tukkinut poistoputkea. Poistoputki voidaan puhdistaa piipunpuhdistimella tai vastaavalla laitteella. Tarkista, että putki on pysyvästi paikoillaan, ja sen pää on kompressorin kokooma-astiassa, jotta vältetään veden roiskuminen sähköjohtoihin tai lattialle.

Sisälampun vaihtaminen

Ota yhteyttä valtuuttuun huoltoon, kun jääkaapin lamppu on vaihdettava.

Tämän kodinkoneen valaisin/valaisimet eivät sovellu huoneen valaisemiseen. Valaisimen tarkoitus on auttaa käyttäjää sijoittamaan elintarvikkeet jääkaappiin/pakastimeen on turvallisella ja mukavalla tavalla.

Tässä laitteessa käytettävien lamppujen tulee kestää äärimmäisiä olosuhteita kuten alle -20°C lämpötiloja.

Ovien uudelleen sijoitus

Etene numerojärjestyksessä (Kuva 7).

Puhdistus ja huolto

1. Suosittelemme, että ennen puhdistusta kytket virran pois pistorasian kytkimestä ja irrotat verkkojohdon.
2. Älä koskaan käytä puhdistamiseen teräviä välineitä tai hankausaineita, saippuaa, puhdistusainetta, pesuainetta tai vahaa.
3. Käytä laitteen sisätilojen puhdistukseen haaleaa vettä ja kuivaa ne.
4. Käytä sisätilojen puhdistukseen liinaa, joka on kostutettu 1 tl ruokasoodaa ja 1/2 litraa vettä sisältävässä liuoksessa ja puristettu kuivaksi, kuivaa lopuksi.
5. Varmista, ettei lämpötilan ohjausrasiaan mene vettä.
6. Mikäli laitetta ei käytetä pitkään aikaan, kytke se pois päältä, poista kaikki ruuat, puhdista jääkaappi ja jätä ovi auki.
7. Suosittelemme, että kiillotat laitteen metalliosat (eli oven ulkopuolen, kaapin kyljet) autonkiillotusvahalla suojellaksesi korkealaatuista maaliviimeistelyä.
8. Laitteen takana olevaan jäähdyytimeen kertyvä pöly pitää imuroida pois kerran vuodessa.
9. Tarkista oven eristeet säännöllisesti varmistaaksesi, että ne ovat puhtaita ja vapaita ruuasta.

10. Älä koskaan:

- Puhdista laitetta sopimattomalla aineella esim. öljypohjaisilla tuotteilla.
 - Altista laitetta korkeille lämpötiloille.
 - Hankaa hankausaineilla.
11. Varmista, että laitteen takana oleva muoviasia, johon sulatusvesi kertyy, on aina puhtas. Mikäli haluat irrottaa sen puhdistusta varten, seuraa alla olevia ohjeita:
- Kytke virta pois pistorasian kytkimestä ja irrota verkkojohto.
 - Irrota vedenkeruuastia vetämällä ja kääntämällä (vasemmalta oikealle).
 - Puhdista ja kuivaa se.
 - Kokoa jälleen käänteisessä järjestyksessä.

Tärkeää!

Muista Puhdista laite säännöllisesti (katso "Sulatus")

Muista Säilytä ruokaa mahdollisimman vähän aikaa ja noudata parasta ennen ja käytettävä viimeistään päiväyksiä.

Älä säilytä banaaneja jääkaapissa.

Älä jätä ovea auki pitkäksi aikaa, sillä jääkaapin käyttö on siten kalliimpaa. peitä hyllyjä suojaavilla materiaaleilla, jotka voivat estää ilmankierroa.

Älä säilytä myrkyllisiä tai vaarallisia aineita laitteessa. Se on tarkoitettu ainoastaan elintarvikkeiden säilytykseen.

Tietoja laitteen käytön aikana mahdollisesti kuuluvista äänistä ja tärinästä

1. Käyttöäänä voi lisääntyä käytön aikana.
 - Jotta lämpötila pysyy säädettyssä arvossa, laitteen kompressorin käynnistyä ajoittain. Kompressorin tuottama ääni voimistuu käynnistyessään ja sen pysähtyessä voi kuulua naksahdus.
 - Laitteen suorituskyky ja toiminnot voivat vaihdella ympäröivän lämpötilan vaihteluiden mukaan. Ne ovat normaaleja ilmiöitä.
2. Virtaavaa tai suihkutettavaa nestettä muistuttavat äänet.
 - Nämä äänet aiheutuvat jäähdytysaineen virtaamisesta laitteen kylmäainekierrossa ja ovat laitteen toimintaperiaatteen mukaisia.
3. Muut tärinät ja äänet.
 - Voimakas ääni ja tärinä saattavat johtua laitteen sijoituspaikan lattian tyypistä ja kunnosta. Varmista, ettei lattiassa ole merkittäviä tasovaihteluita, tai ettei se taivu laitteen painosta (ole joustava).
 - Muita ääniä ja tärinöitä aiheuttavia syitä ovat laitteen päälle asetetut esineet. Nämä esineet on poistettava.

Vianetsintä

Mikäli laite ei toimi, kun se kytketään päälle, tarkista:

- Onko pistoke kunnolla pistorasiassa ja virta päällä. (Tarkistaaksesi pistokkeen teholähteen liitä pistorasiaan toinen laite)
- Onko sulake palanut/katkaisija lauennut/pääkatkaisija kytketty pois päältä.
- Onko lämpötilan säädin säädetty oikein.
- Jos olet vaihtanut pistokkeen, varmista että uuden pistokkeen johdot on oikein.

Mikäli laite ei edelleenkään toimi tarkistusten jälkeen, ota yhteys GRAM-huoltoon.

Varmista, että edellä mainitut tarkistukset on tehty, sillä toimivan laitteen tarkastamisesta otetaan maksu.



Tuotteen pakkauksessa oleva  merkintä tarkoittaa, että laitetta ei saa käsitellä kotitalousjätteenä. Sen sijaan se on toimitettava elektroniikka- ja sähkölaiteromun kierrätyspisteeseen. Varmistamalla tuotteen oikea hävittäminen autat estämään mahdollisia haitallisia vaikutuksia ympäristölle ja ihmisten terveydelle, joita saattaisi aiheutua laitteen väärästä hävittämistavasta. Lisätietoja laitteen kierrättämisestä saa kunnalliselta jätehuollolta, jätehuoltopalvelulta tai liikkeestä, josta ostit tuotteen.

Congratulations on your new GRAM refrigerator.





Safety first!

Do not connect your appliance to the electricity supply until all packing and transit protectors have been removed.

- Leave to stand for at least 4 hours before switching on, to allow compressor oil to settle, if transported horizontally.
- If you are discarding an old appliance with a lock or latch fitted to the door, ensure that it is left in a safe condition to prevent the entrapment of children.
- This appliance must only be used for its intended purpose.
- Do not dispose of the appliance on a fire. Your appliance contains non CFC substances in the insulation which are flammable. We suggest that you contact your local authority for information on disposal and available facilities.
- We do not recommend use of this appliance in an unheated, cold room (e.g. garage, conservatory, annex, shed, out-house etc.).

To obtain the best possible performance and trouble free operation from your appliance it is very important to read the user guide carefully. Failure to observe the user guide may invalidate your right to free service during the guarantee period.

Please keep the user guide in a safe place for easy reference.

 INFORMATION	
	
SUPPLIER'S NAME 	MODEL IDENTIFIER → (*) 
The model information as stored in the product data base can be reached by entering following website and searching for your model identifier (*) found on energy label. https://eprel.ec.europa.eu/	

This appliance is not intended for people with reduced physical, sensory or mental capabilities or lack of experience and knowledge unless they have been supervised or instructed in the use of the appliance by a person responsible for their safety.
Children should be supervised to ensure that they do not play with the appliance.

Electrical requirements

Before inserting the plug into the socket make sure that the voltage and the frequency shown in the rating plate inside the appliance corresponds to your electricity supply. We recommend that this appliance is connected to the mains supply via a suitably switched and fused socket in a readily accessible position.

The plug has to be accessible after installation in order to allow disconnection of the appliance from the supply after installation.

Warning! This appliance must be earthed.

Repairs to the electrical equipment may only be made by qualified technicians. If the power cable is damaged, the manufacturer or GRAM service must replace it in order to avoid danger.

ATTENTION!

This appliance operates with R600a which is an environmental friendly but flammable gas. During the transportation and fixing of the product, care must be taken not to damage the cooling system. If the cooling system is damaged and there is a gas leakage from the system, keep the product away from open flame sources and ventilate the room for a while.

WARNING - Do not use mechanical devices or other means to accelerate the defrosting process, others than those recommended by the manufacturer.

WARNING - Do not damage the refrigerant circuit.

Transportation instructions

1. The appliance should be transported only in an upright position. The packaging must be intact during transportation.
2. If the appliance has been positioned horizontally during transportation, it must not be operated for at least 4 hours to allow the system to settle.

3. Failure to comply with the above instructions could result in damage to the appliance, for which the manufacturer will not be held liable.
4. The appliance must be protected against rain, moisture and other atmospheric influences.

Important!

- Avoid touching the bottom of the condenser metal wires at the back of the appliance while cleaning or carrying the appliance as you may receive injuries to your fingers and hands.
- Do not attempt to sit or stand on top of your appliance as it is not designed for such use. You could injure yourself or damage the appliance.
- Make sure that the mains cable is not caught under the appliance during and after moving, as this could damage the cable.
- Do not allow children to play with the appliance or tamper with the controls.

Installation instructions

1. Do not keep your appliance in a room where the temperature is likely to fall below +10°C (50°F).
2. Do not place the appliance near cookers or radiators or in direct sunlight, as this will cause extra strain on the appliance's functions. If installed next to a heat source, maintain the following minimum side clearances:
30 mm from cookers
300 mm from radiator
3. Make sure that sufficient room is provided around the appliance to ensure free air circulation (**Fig. 2**).
• Place the spacer on the back of your appliance to set the distance between the appliance and the wall (**Fig. 3**).

4. The appliance should be positioned on a level surface. The two front legs can be adjusted as required. To ensure that your appliance is standing upright adjust the two front legs by turning them either clockwise or anti-clockwise, until firm contact is secured with the floor. Correct adjustment of the legs prevents excessive vibration and noise

(Fig. 4).

5. Refer to "Cleaning and Care" section to prepare your appliance for use.

6. If you want to place two products side by side, e.g. a refrigerator and a freezer, as a side by side solution you have to use a decoration kit which contains a small mat and a decoration part. The mat is mounted on the side on one of the products to create a space between the products. The decoration part is placed between the products to hide the gap between the products **(Fig. 2)**. The decoration kit is not a part of the product but can be delivered as an accessory.

Getting to know your appliance

(Fig. 1)

- 1 - Thermostat control and interior light
- 2 - Removable glass shelves
- 3 - Water collector
- 4 - Glass shelf
- 5 - Vegetable drawer
- 6 - Adjustable front legs
- 7 - Door shelves

Suggested arrangement of food in the refrigerator

Guidelines for obtaining optimum storage:

1. This appliance for the short-term storage of fresh food and drinks.

2. Cooked dishes should be stored in airtight containers and should be kept on either of the removable glass shelves.

3. Fresh wrapped produce can be kept on the shelves. Fresh fruit and vegetables should be cleaned and stored in the vegetable drawer.

4. Bottles can be kept in the door shelves or on the bottle shelf.

5. To store fresh meat, wrap it in polythene bags and place it in the coldest place in the fridge compartment. Don't let meat juice from fresh meat come into contact with other types of food. For safety, only store fresh meat for two to three days.

6. For maximum efficiency, the removable shelves should not be covered with paper or other materials to allow free circulation of cool air.

7. The shelves are fitted with rear stops and tilting for storing bottles. Lift shelf clear of grooves when adjusting.

8. To tilt a shelf, place the back of the shelf one level below the front of the shelf. To remove a tilted shelf, first release the back from the one level below the front of the shelf. To remove a tilted shelf, first release the back from the grooves and then pull.

9. Do not keep vegetable oil on the door shelves. Keep the food packed, wrapped or covered. Leftover canned food should not be stored in the can.

Temperature control and adjustment

The internal temperature could be adjusted by the thermostat control.

The temperatures obtained inside the appliance could oscillate depending on the usage conditions: location, environmental temperature, doors opening frequency, the quantity of food. The position of the thermostat control will change depending on these conditions. Generally, for an environmental temperature of 25°C (77°F), the thermostat control will be settled in a medium position.

Avoid some positions of the thermostat control that could involve a continuously running of the appliance. This could involve a temperature decrease under 0°C, and therefore the drinks and fresh food could freeze and an excessive ice quantity could be accumulated on the internal wall. Therefore adjust the thermostat control to obtain the desired temperature. Some sections of the fridge may be cooler or warmer (such as the vegetable drawer and top part of the cabinet) which is quite normal.

We recommend that you check the temperature with an accurate thermometer to ensure that the storage compartments are kept to the desired temperature. Remember to read off the thermometer very quickly as the temperature on the thermometer will rise very rapidly after you remove it from the freezer. Please remember that each time the door is opened cold air escapes and the internal temperature rises. Therefore never leave the door open and ensure that it is closed immediately after food is put in or removed.

Before operating

Before you start using the refrigerator check that:

1. The legs have been adjusted for perfect levelling.
2. The interior is dry and that air can circulate freely at the back of the appliance.
3. The interior is clean as recommended under the "Cleaning and care" section.
4. The plug is inserted into the wall socket and the electricity supply is switched on. Avoid accidental disconnection by placing sticky tape on the switch.

And note that:

5. You will hear a noise as the compressor starts. The liquid and gases sealed within the refrigeration system may also make some noise, whether the compressor is running or not. This is quite normal.
6. The top of the cabinet may be slightly corrugated which is quite normal due to the manufacturing process used; it is not a defect.
7. We recommend setting the thermostat control midway and monitor the temperature to ensure that the appliance maintains the desired storage temperatures (see the "Temperature control and adjustment" section).
8. Do not load the appliance immediately after it is switched on. Wait until the correct storage temperature has been reached. We recommend checking the temperature with an accurate thermometer (see the "Temperature control and adjustment" section).
9. Remember to remove all packing materials - including transportation security in the form of tape, styrofoam, cardboard, etc. within the enclosure. It is also important to remove any styrofoam / cardboard in the evaporator tray on the back of the closet, otherwise there is a risk that water is leaking on the floor.

Defrosting

The refrigerator defrosts automatically. The thawed water runs to the drain tube via a collection container at the back of the appliance (**Fig. 5**).

During defrosting, water droplets may form at the back of the fridge compartment where a concealed evaporator is located. Some droplets may remain on the liner and refreeze when defrosting is completed. Do not use pointed or sharp-edged objects such as knives or forks to remove the droplets which have refrozen.

If, at any time, the defrost water does not drain from the collection channel, check that no food particles have blocked the drain tube. The drain tube can be cleared with a pipe-cleaner or similar instrument.

Check that the tube is permanently placed with its end in the collecting tray on the compressor to prevent the water spilling on the electric installation or on the floor (**Fig. 6**).

Replacing the interior light bulb

To change the Bulb/LED used for illumination of your refrigerator, call your AuthorisedService.

The lamp(s) used in this appliance is not suitable for household room illumination. The intended purpose of this lamp is to assist the user to place foodstuffs in the refrigerator/freezer in a safe and comfortable way.

The lamps used in this appliance have to withstand extreme physical conditions such as temperatures below -20°C.

How to reposition the door

Proceed in numerical order (**Fig. 7**).

Cleaning and care

1. We recommend that you switch off the appliance at the socket outlet and pull out the mains plug before cleaning.

2. Never use any sharp instruments or abrasive substances, soap, household cleaner, detergent or wax polish for cleaning.

3. Use lukewarm water to clean the cabinet of the appliance and wipe it dry.

4. Use a damp cloth wrung out in a solution of one teaspoon of bicarbonate of soda to one pint of water to clean the interior and wipe it dry.

5. Make sure that no water enters the temperature control box.

6. If the appliance is not going to be used for a long period of time, switch it off, remove all the food, clean it and leave the door ajar.

7. We recommend that you polish the metal parts of the product (i.e. door exterior, cabinet sides) with a silicone wax (car polish) to protect the high quality paint finish.

8. Any dust that gathers on the condenser, which is located at the back of the appliance, should be removed once a year with a vacuum cleaner.

9. Check door seals regularly to ensure they are clean and free from food particles.

10. Never:

- Clean the appliance with unsuitable material; such as petroleum based products.
- Subject it to high temperatures in any way.
- Scour, rub etc., with abrasive material.

11. Make sure that the special plastic container at the back of the appliance which collects thawed water is clean at all times. If you want to remove the tray to clean it, follow the instructions below:

- Switch off the socket and pull out the mains plug.
- To remove the water collector tray pull and turn (left-right).
- Clean and wipe it dry.
- Reassemble the tray by reversing the sequence and operations.

Do's and Don'ts

- Do** Clean your appliance regularly (see the "Defrosting" section).
- Do** Keep food for as short a time as possible and adhere to the "Best Before" and "Use by" etc. dates.
- Don't** Store bananas in your fridge compartment.
- Don't** Leave the door open for long periods, as this will make the larder refrigerator. Your larder refrigerator has been designed for the storage of edible foodstuffs only.
- Don't** Cover the shelves with any protective materials which may obstruct air circulation.
- Don't** Store poisonous or any dangerous substances in your appliance. It has been designed for the storage of edible foodstuffs only.

Information concerning the noise and the vibrations which might appear during the operation of the appliance

1. The operation noise can increase during the operation.
- In order to keep the temperatures at the adjusted temperatures, the compressor of the appliance starts periodically. The noise produced by the compressor becomes stronger when it starts and a click can be heard when it stops.
 - The performance and operation features of the appliance can change according to the modifications of the temperature in the surrounding environment. This must be considered as normal.

2. Noises like liquids flowing or as being sprayed.
- These noises are caused by the flow of the refrigerant in the circuit of the appliance and comply with the operation principle of the appliance.
3. Other vibrations and noises.
- The level of noise and vibrations can be caused by the type and the aspect of the floor on which the appliance is placed. Make sure that the floor does not have significant level distortions or if it can yield to the weight of the appliance (it is flexible).
 - Another source of noise and vibrations is represented by the objects placed on the appliance. These objects must be removed from the appliance.

Troubleshooting

If the appliance does not operate when switched on then check:

- That the plug is inserted properly in the socket and that the power supply is on. (To check the power supply to the socket, plug in another appliance)
 - Whether the fuse has blown, the circuit breaker has tripped or whether the main distribution switch has been turned off.
 - That the temperature control has been set correctly.
 - That the new plug is wired correctly, if you have changed the fitted, moulded plug.
- If the appliance is still not operating at all after the above checks, contact GRAM service. Please ensure that the above checks have been carried out, as you will be invoiced for the service visit if no faults have been found.



The symbol  on the product or on packaging indicates that this product must not be treated as household waste. Instead it has to be handed over to the place of collection for the recycling of electrical and electronic equipment. By ensuring the correct removal of this product, you help preventing the potential negative consequences for the environment and human health, which could be caused by the inappropriate waste handling of this product. For more detailed information about the recycling of this product, please contact your local government offices, your household waste disposal service or the shop where you purchased the product.

NO:
Gram A/S
Tel.: 22 07 26 30
www.gram.no

SE:
Gram A/S
Tel.: 040 38 08 40
www.gram.se

FI:
Gram A/S
Tel.: 020 7756 350
www.gram.fi



Gram A/S
Gejlhavegård 2B
DK-6000 Kolding
+45 73 20 10 00
www.gram.dk