

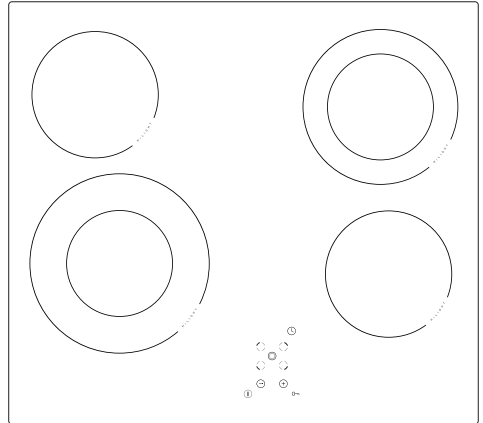

KK 6520-90 T



<b>DK</b>	Betjeningsvejledning.....	<b>2</b>
<b>NO</b>	Bruksanvisning.....	<b>23</b>

## Tillykke med din nye GRAM glaskeramiske kogeplade

---

- Læs hele vejledningen omhyggeligt, før du tager den glaskeramiske kogeplade i brug.
- Gør dig fortrolig med din nye glaskeramiske kogeplade og de forskellige betjeningsfunktioner i den rækkefølge, som fremgår af betjeningsvejledningen.
- Vær opmærksom på alle oplysninger og forklaringer vedrørende korrekt betjening og behandling. Derved opnår du, at din kogeplade altid er klar til brug, og at den holder længe.
- Vær især opmærksom på alle oplysninger, som vedrører sikkerheden. De skal være med til at forebygge ulykker og skader på den glaskeramiske kogeplade.
- Husk at gemme betjeningsvejledningen, der kan også blive brug for den på et senere tidspunkt.

### **Bemærk!**

*Du skal have læst /forstået denne vejledning, før du begynder at betjene kogepladen.*

*Kogepladen er udelukkende bestemt til tilberedning af mad. Enhver anden anvendelse (fx. til rumopvarmning) er ikke i overensstemmelse med kogepladens oprindelige anvendelsesbestemmelse og kan være farlig.*

*Producenten forbeholder sig ret til ændringer, der ikke påvirker kogepladens funktion.*

# INDHOLDSFORTEGNELSE

---

Generel information.....	2
Vigtige oplysninger vedrørende sikkerhed.....	4
Beskrivelse af produktet.....	8
Indbygning/montering.....	9
Betjening.....	13
Rengøring og vedligeholdelse.....	20
Foranstaltninger ved fejl.....	21
Tekniske specifikationer.....	22

## VIGTIGE OPLYSNINGER VEDRØRENDE SIKKERHED

---

**Bemærk.** Apparatet og dets tilgængelige dele bliver varme under brug. Undgå derfor at berøre nogen varmeelementer, da de kan være varme. Lad ikke børn under 8 år betjene apparatet, med mindre det sker under opsyn af en voksen.

Dette apparat må ikke betjenes af personer (herunder børn under 8 år) med nedsatte fysiske, sansemæssige eller mentale evner eller manglende erfaring og viden, med mindre de er blevet instrueret og vejledt i brugen af apparatet af en person, der er ansvarlig for deres sikkerhed. Undgå at børn leger med apparatet. Lad ikke børn rengøre eller betjene apparatet, med mindre det sker under opsyn.

**Bemærk.** Uovervåget kogning i fedt eller olie på kogepladen kan være farlig og føre til brand.

Forsøg ALDRIG at slukke ild med vand. Afbryd apparatet, og dæk flammen med et låg eller et ikke-brændbart tæppe.

**Bemærk.** Brandfare: Opbevar ikke noget på kogepladens overflade.

## VIGTIGE OPLYSNINGER VEDRØRENDE SIKKERHED

---

**Bemærk.** Hvis der er revner i kogepladens overflade, sluk da for strømmen for at undgå risikoen for elektrisk stød.

Apparatet er ikke beregnet til betjening ved hjælp af en ekstern timer eller et særskilt fjernstyringssystem.

Brug ikke damprengøringsudstyr til rengøring af apparatet.

## VIGTIGE OPLYSNINGER VEDRØRENDE SIKKERHED

---

- Før denne kogeplade tages i brug første gang, skal denne vejledning læses omhyggeligt. Dette vil sikre brugerens sikkerhed og forhindre, at der opstår skade på apparatet.
- Kogepladen må kun installeres af en autoriseret el-installatør
- Kogepladen må ikke installeres i nærheden af køleapparater.
- Møbler til kogepladens indbygning skal kunne tåle temperaturer op til 100° C. Det gælder for finer, kanter, overflader af kunststof, lim og lak.
- Kogepladen må først benyttes efter installering. Derved undgår du at røre ved dele, som er strømførende.
- Elektriske apparater må kun repareres af en autoriseret personale. Reparationer foretaget af personer, som ikke er autoriseret personale, kan betyde alvorlig fare for brugeren.
- Afbrydelse af strømforsyning sker kun, når sikringer er koblet fra eller stikket er taget ud af stikkontakten.
- Hold børn væk fra den glaskeramiske kogeplade, når den er i brug. Gryder med varm mad kan være årsag til, at børn bliver forbrændte.
- De glaskeramiske kogezone opvarmes meget hurtigt efter de er blevet tændt. Stil derfor altid gryden på kogezone, inden der tændes for den. Derved spares også energi.
- Kogepladen har en restvarmeindikator, som viser, om kogepladen stadig er varm.
- I tilfælde af strømsvigt bliver alle indstillinger og indikationer slettet. Når strømmen kommer tilbage, skal du være forsigtig, da kogeplader, som er blevet opvarmet inden strømsvigtet, ikke længere overvåges af indikatoren.
- Hvis stikdåsen er monteret i nærheden af kogezone, skal du sikre, at ledningen ikke kommer i berøring med en varm kogezone.
- Undgå at lade gryderne med mad, der tilberedes på fedt eller olie, stå på en tændt kogeplade uden opsyn. Varmt fedt kan antænde.
- Brug aldrig beholdere, der er lavet af plast eller aluminium. Disse smelter ved høj temperatur og kan beskadige den glaskeramiske kogeplade.
- Sukker, citronsyre, salt osv., både fast og flydende, samt plast må ikke komme på en opvarmet kogezone.
- Når sukker eller plast spildes på den varme glaskeramiske kogeplade, må kogepladen under ingen omstændigheder slukkes. Sukker og plast skal fjernes omgående med en skarp skraber. Pas på, at du ikke brænder hænderne.
- Brug kun kogegrej med flade og jævne bunde uden skarpe kanter, ellers kan der opstå varige ridser i kogepladen.
- Varmefloden på den glaskeramiske kogeplade er hærdet mod temperatursvingninger, varme og kulde.
- Undgå at tabe genstande på kogepladen. Slag kan føre til, at der opstår ridser eller revner i den glaskeramiske kogeplade.
- Hvis der kommer brud, ridser eller revner i den glaskeramiske kogeplade, skal strømmen straks afbrydes til kogepladen. Du skal frakoble sikringen eller tage stikket ud af stikkontakten. Derefter skal du kontakte GRAM service.
- Du skal overholde anvisninger om vedligeholdelse og rengøring af den glaskeramiske kogeplade. Forkert behandling af kogepladen medfører bortfald af garanti.

## ENERGISPARETIPS

---



Hvis du sparer på energien, er det godt for miljøet, og det vil reducere din elregning.

Du kan gøre det på følgende måde:

- **Brug rigtigt kogegrej til tilberedning af mad.**

Ved brug af gryder med flad og tyk bund kan du spare op til 1/3 energi. Husk at lægge grydens låg på, ellers stiger elforbruget.

- **Hold kogezonerne og gryderne rene.**

Snavs forhindrer varmeoverførsel – snavs, som er brændt fast, kan ofte kun fjernes ved hjælp af stærkt miljøbelastende midler.

- **Undgå at kigge i gryder, når det ikke er nødvendigt.**

- **Undgå at indbygge kogepladen i nærheden af køleskabe/frysere.**

Det medfører unødigt stigning i elforbruget.

## UDPAKNING

---



Apparatet er blevet sikret mod transportskader under befordringen ved hjælp af en emballage. Efter foretaget udpakning bedes du sørge for, at emballagens elementer

bortskaffes på en miljøvenlig måde.

Alle materialer anvendt til emballeringen er miljøvenlige og 100% genanvendelige. De er markeret med et relevant symbol.

### Bemærk!

**Emballagemateriale (polyetylenposer, stykker af polystyrenskum) skal under udpakningen holdes væk fra børn.**

## BORTSKAFFELSE AF ELEKTRONIKSKROT

---



Når dette produkt er udtjent, må det ikke bortskaffes via normalt husholdningsaffald, men skal afleveres til en indsamlingsplads for genbrug af elektriske og elektroniske produkter. Symbolet på produktet, betjeningsvejledningen eller emballagen henviser til det.

Materialerne er genanvendelige ifølge deres mærkning. Ved genbrug, genanvendelse af stoffer eller andre former for genanvendelse af udtjente produkter bidrager du væsentligt til at beskytte miljøet.

Oplysninger om rette bortskaffelsespladser for udtjente elektroniske og elektriske produkter kan fås ved henvendelse til kommunen.

# BESKRIVELSE AF APPARATET

## Beskrivelse af kogepladen KK 6520-90 T

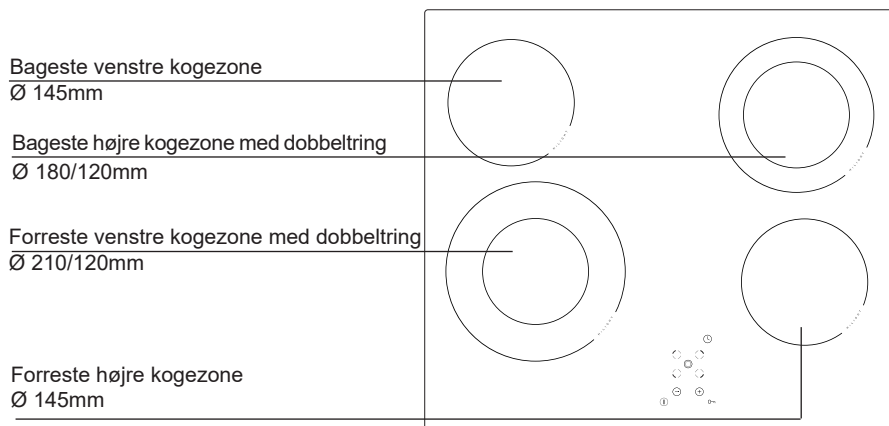

## Betjeningspanel

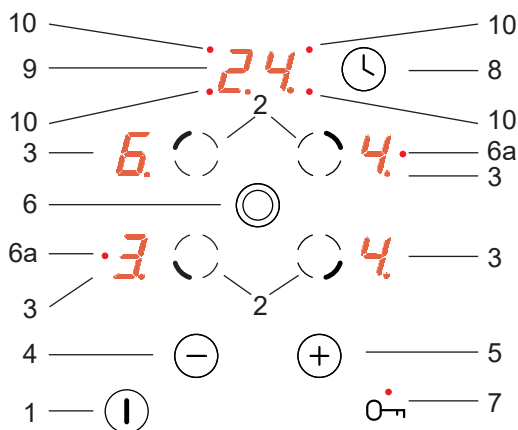

1. Tænd/sluk-sensor
2. Sensor til valg af kogezone
3. Kogezone-display
4. Valg af lavere varmeindstilling
5. Valg af højere varmeindstilling
6. Sensor til valg af kogezone med dobbeltring
- 6a. LED-indikatorlys til dobbeltring
7. Sensor til børnesikring med LED-indikatorlys
8. Timer-sensor
9. Timer-display
10. LED-indikatorlys, der indikerer timerbetjening for en given kogezone



## Indbygning af kogepladen

- Bordpladens tykkelse bør være 28-40 mm, og bredden mindst 600 mm.
- Bordpladen skal være flad og jævn.
- Bordpladens kant mod væggen skal være forsejlet for at undgå indtrængen af vand eller andre væsker.
- Der skal være tilstrækkelig plads rundt om åbningen, herunder mindst 50 mm afstand til væggen og 60 mm afstand til bordpladens forkant.
- Afstanden mellem kanten af åbningen og møblets sidevæg skal være på mindst 55 mm.
- Bordpladen skal være fremstillet af materialer, herunder finér og bindemidler, som kan tåle en temperatur på 100° C.
- Kanten af udskæringen skal forsegles med passende materiale for at undgå indtrængen af vand.
- Udskæringen skal overholde de mål, som fremgår af figur 1.
- Sørg for, at der er mindst 25 mm åbent rum under kogepladen for at sikre tilstrækkelig luftcirkulation og for at undgå overophedning.
- Rengør bordpladen for støv, læg kogepladen ned i udskæringen.

1

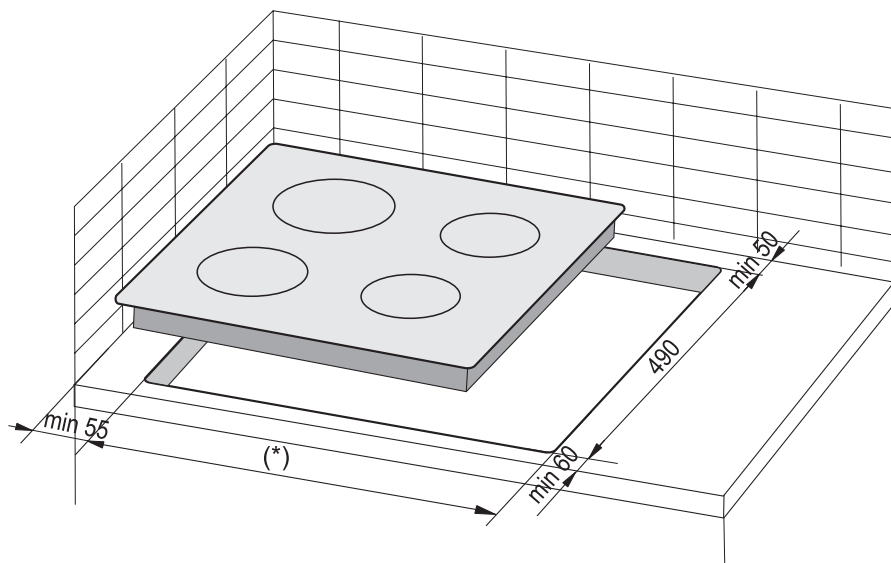

- (\*) 560 mm for kogeplader i bredden 600 mm  
(\*) 750 mm for kogeplader i bredden 770 mm

1. Bordplade
2. Tætning
3. Keramisk kogeplade

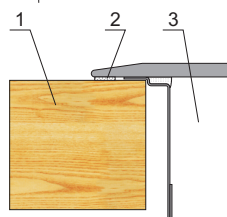

## INDBYGNING/MONTERING

Ved installering af kogepladen i bordpladen over et køkkenskab skal der monteres en mellemlade, som vist på tegningen.

Hvis kogepladen installeres over en indbygningsovn, er det ikke nødvendigt at montere en.

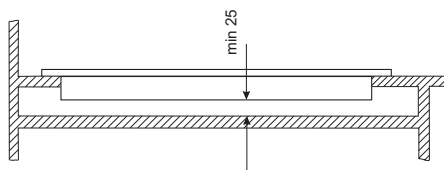

Installering af kogepladen i køkkenbord over skab.

⚠ Installér ikke kogepladen over en indbygningsovn uden ventilator.

⚠ Placér strømkablet, så det ikke rører bunden af apparatet.

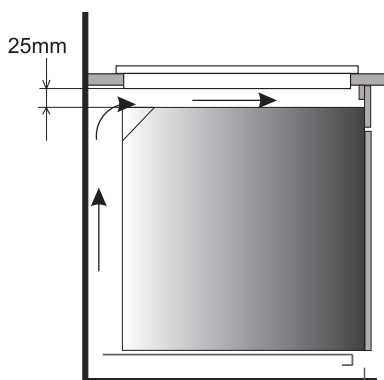

Installering af kogepladen i køkkenbord over ovn med ventilation.

### Montering af pakningen

Afhængigt af modellen er forseglingen allerede monteret på fabrikken (fig.1)

Fortsæt som følger, hvis forseglingen ikke er monteret på fabrikken:

Før kogepladen monteres i bordpladens udskæring, skal pakningen fastgøres på bagsiden af kogepladen (fig. 2)

For at gøre dette trækkes beskyttelsesfilmen af den selvklæbende forsegling, og pakningen limes på så tæt som muligt på yderkanten af kogepladen (fig. 3,4).

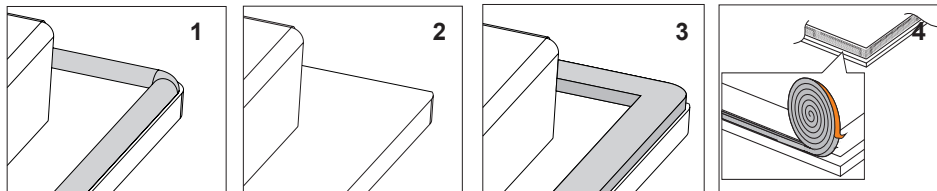

**Monter ikke apparatet uden skumpakningen.**

Herefter vendes kogepladen og sættes ind i bordpladens udskæring. Juster placeringen symmetrisk, således at afstanden mellem kogepladen og bordpladen er den samme på alle sider. (fig. 5)

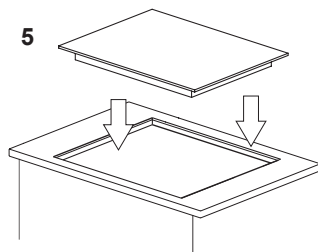

# INDBYGNING/MONTERING

## Nettilslutning

Den glaskeramiske kogeplade tilsluttes strømforsyningen ifølge vedlagte diagram. Tilledningen skal have et tilstrækkelig stort nominelt tværsnit (bestemmes af en fagmand – se skemaet side 8).

### **OBS!**

Den glaskeramiske kogeplade må kun tilsluttes til ledningsnettet af en autoriseret elinstallatør. Du må ikke selv foretage nogen ændringer eller ombygning i elinstallationen.

## Installatør information

Den glaskeramiske kogeplade er fra fabrikken af forberedt til vekselstrøm (400 V 3N~50Hz). Det er muligt at forberede kogepladen til enfasestrøm (230 V) via lusning på klemrækken ifølge vedlagte ledningsdiagram. Diagrammet er også anbragt på den underste beskyttelsesskærmp-lades underdel. Adgang til klemrækken fås ved at fjerne dækslet på den underste beskyttelsesskærmp-lade. Sørg for, at der ved valg af tilledning tages højde for tilslutningsmåden og for kogepladens nominelle effekt. Tilledningen skal fastgøres i ledningsafkastningen.

### **Bemærk!**

Sørg for, at der til klemmen med tegnet  på klemrækken tilsluttes en jordledning. Til opfyldelse af sikkerhedsforskrifterne kræves i installationen en afbryder, som afbryder alle poler og har en kontak afstand på mindst 3 mm (kan være hovedafbryderen).

Inden du tilslutter kogepladen til elinstallationen, skal du gøre dig bekendt med oplysninger på typeskiltet og ledningsdiagrammet.

Bemærk! Installatøren er forpligtet til at udlevere "Bevis for pladetilslutning til elinstallation" (bilag til servicekort)

En anden tilslutningsmåde end angivet i skemaet kan medføre, at den glaskeramiske kogeplade ødelægges.

# INDBYGNING/MONTERING

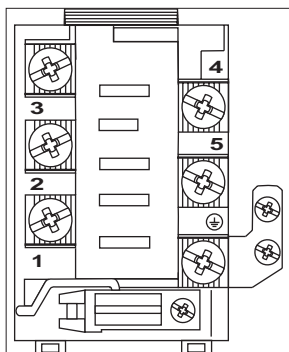

## LEDNINGSSKEMA

Vigtigt! Varmeelementerne fungerer ved 230V.

Vigtigt! For hver forbindelse skal beskyttelseslederen forbindes til tilslutningsklemmen mærket  $\oplus$ .

Anbefalet  
tilslutnings-  
sledning

1 230 V enkeltfase-forbindelse med en neutral ledning, tilslutningsklemmerne 1-2-3 og 4-5 forbindes, beskyttelseslederen til  $\oplus$ .

1N~

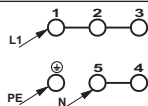

H05VV-FG  
3X 4 mm<sup>2</sup>

2 400/230 V tofase-forbindelse med en neutral ledning, tilslutningsklemmerne 2-3 og 4-5 forbindes, beskyttelseslederen til  $\oplus$ .

2N~

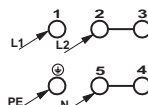

H05VVFG  
4X 4 mm<sup>2</sup>

3 400/230 V trefase-forbindelse med en neutral ledning, tilslutningsklemmerne 4-5 forbindes, individuelle faser forbindes til tilslutningsklemmerne hhv. 1, 2, 3, neutral ledning til de forbundne tilslutningsklemmer 4-5, og beskyttelseslederen til  $\oplus$ .

3N~

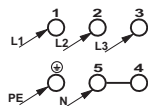

H05VV-FG  
5X 1,5 mm<sup>2</sup>

Faseledere - L1=R, L2=S, L3=T; N - neutral ledning;  $\oplus$  - beskyttelse jord.

# BETJENING

---

## Inden du tager kogepladen i brug

- Rens den glaskeramiske kogeplade omhyggeligt. Den glaskeramiske kogeplade skal behandles ligesom glasoverflader.
- Ved første benyttelse kan der forekomme midlertidig lugt. Derfor skal du tænde for ventilationen eller åbne vinduet.
- Udfør de enkelte betjeningshandlinger med overholdelse af sikkerhedsanvisninger.

Sørg for **kun at aktivere én sensor**, når du vil tænde eller slukke den glaskeramiske kogeplade eller indstille varmeeffekten. Ved samtidig aktivering af flere sensorer (bortset fra når du slukker en kogezone), ignorerer systemet styringssignalerne og ved langvarig aktivering udløses et alarmsignal.

## Valg af kogegrej

Der findes specielt kogegrej til kogning og stegning på glaskeramiske kogeplader. Vær opmærksom på grydeproducenters anvisninger.

Kogegrej med aluminium- eller kobberbund kan efterlade metalliske pletter, som er meget vanskelige at fjerne. Vær især opmærksom på emaljerede gryder, som ved utilsigtet tørkogning kan forårsage uoprettelig skade. For at optimere energiforbruget og tilberedningsprocessen og for at forhindre, at maden koger over og brænder fast, bedes du være opmærksom på følgende:

### Grydens bund

---

Koge-/stegegrej skal have en stabil, helt jævn bund, da en bund med skarpe kanter kan forårsage ridser på den glaskeramiske kogeplade og have en slidende virkning på den.

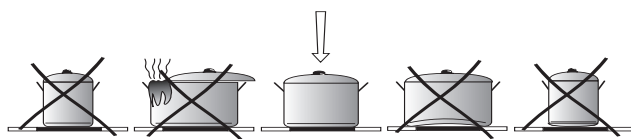

### Grydernes diameter

---

Kogegrejets diameter og kogezonens størrelse skal helst passe sammen.

### Låg

---

Låg på gryder forhindrer varmetab, hvilket forkorter opvarmningstiden og er med til at spare energi.

# BETJENING

## Betjeningspanel

Når du slutter strøm til apparatet, vil indikatoren for børnesikring (7) være tændt. Berør og hold sensoren for børnesikring (7), indtil indikatorlyset slukker. Nu kan du bruge apparatet.



**Der må ikke placeres nogen genstande på sensorerne (det kan medføre en fejl). Berøringssensorer skal altid holdes rene.**

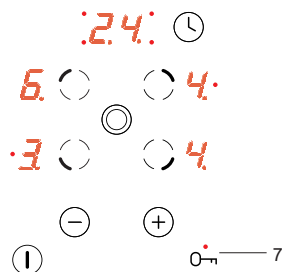

## Tænding af apparatet

Når apparatet er slukket, vil alle kogezone være afbrudt, og indikatorlysene er slukkede. Berør sensorfeltet tænd/sluk (1) for at tænde for apparatet. Der bliver vist "0" på alle koge-zonedisplays (3) i 10 sekunder. Når der er valgt en kogezone ved at berøre sensoren til valg af kogezone (2) (se "Indstilling af varmen"), kan den ønskede varmeindstilling vælges ved brug af sensorerne (+)(5) eller (-)(4).

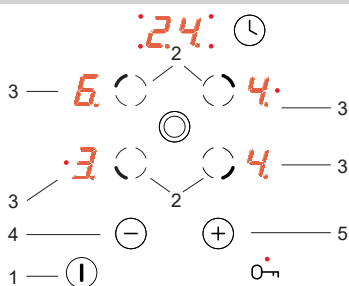

**Hvis ingen af sensorerne berøres inden for 10 sekunder, slukker apparatet af sig selv. Hvis børnesikringen er aktiveret, kan apparatet ikke tændes (se "Deaktivering af børnesikringen").**

## Tænding af kogezone

Når apparatet er blevet tændt ved brug af tænd/sluk-sensoren (1), betjenes kogezoneerne på følgende måde:

1. Vælg den ønskede kogezone ved brug af sensoren til valg af kogezone (2) (sensorens layout afspejler layoutet af de individuelle kogezone)
2. Vælg den ønskede varmeindstilling ved at bruge sensorerne (+)(5) eller (-)(4)
3. For at ændre varmeindstillingen igen, som beskrevet under pkt. 1, vælges den ønskede kogezone ved brug af sensoren for valg af kogezone (2), og derefter indstilles den ønskede varme ved brug af sensorerne (+)(5) eller (-)(4).

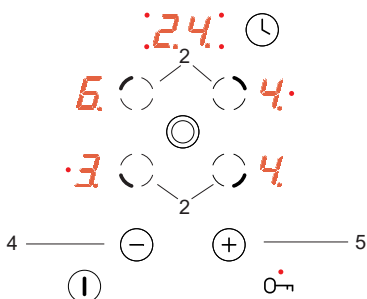

**Hvis ingen af sensorerne berøres inden for 10 sekunder, slukker kogezone. En kogezone er aktiv, når det tilsvarende tal "0" blinker. Dette indikerer, at kogezone er parat til, at varmeindstillingen sættes eller ændres.**

## BETJENING

### Brug af kogezone med dobbeltring.

En kogezone med dobbeltring kan aktiveres ved at berøre sensoren (6). Betjening af en kogezone med dobbeltring indikeres af et rødt LED-indikatorlys (6a).

En kogezone med dobbeltring deaktiveres ved at berøre sensoren (6) igen.

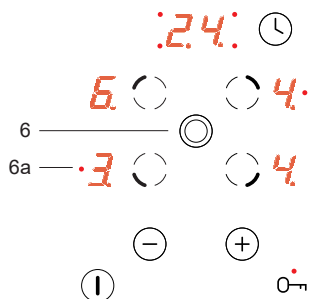

En kogezone med dobbeltring kan kun aktiveres, når hovedkogezone arbejder.

### Indstilling af varmen

For at indstille varmen skal du først vælge den ønskede kogezone ved brug af sensoren til valg af kogezone (2). Når kogezone displayet (3) viser "0", kan du begynde at indstille den ønskede varme ved brug af sensorerne (+) (5) eller (-)(4).

For at bruge den automatiske opvarmningsfunktion indstilles varmen til "9", og derefter berøres (+)(5) igen, så der vises "9.", og derefter bruges (-)(4) til at indstille den ønskede varme. (se "Automatisk opvarmningsfunktion")

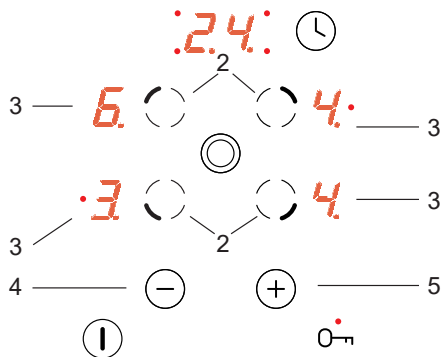

# BETJENING

## Automatisk opvarmningsfunktion

Hver kogezone er forsynet med en automatisk opvarmningsfunktion. Når den er aktiveret, tænder den givne kogezone på fuld effekt i en periode, der afhænger af den valgte varmeindstilling, og derefter skifter den tilbage til den oprindeligt valgte varmeindstilling. Aktiver den automatiske opvarmningsfunktion ved at vælge den ønskede varmeindstilling ved at berøre sensoren (-)(3) først. Derefter vises varmeindstillingen "9" skiftevis med bogstavet "A" på kogezone-displayet (2) i ca. 10 sekunder.

Hvis du begynder at vælge varmeindstilling inden for 10 sekunder ved at berøre sensoren (-)(3), vil den automatiske opvarmningsfunktion blive aktiveret, og bogstavet "A" vises skiftevis med kogezonens varmeindstilling, så længe funktionen er aktiveret.

Varmeindstillingen kan nu ændres når som helst ved hjælp af den metode, der er beskrevet i ovenstående afsnit "**Indstilling af varmen**".

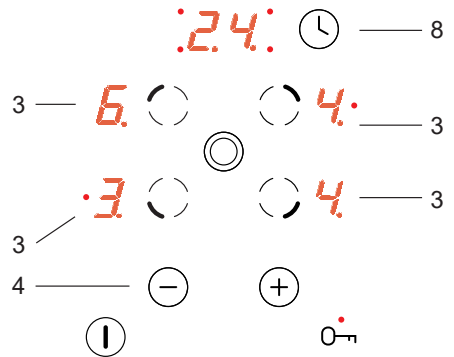

Varmeindstilling	Hurtig tilberedningstid [min.]
1	1'11"
2	2'44"
3	4'47"
4	5'28"
5	6'29"
6	1'11"
7	2'44"
8	2'44"
9	-



Hvis du ikke begynder at vælge varmeindstilling inden for 10 sekunder, slukker bogstavet "A", og den automatiske opvarmningsfunktion er slået fra.



Hvis du ikke ønsker at bruge den automatiske opvarmningsfunktion, skal du vælge varmeindstilling ved at berøre sensoren (+)(4).



# BETJENING

## Slukning af den valgte kogezone

Den valgte kogezone slukkes på følgende måde:

1. Vælg den ønskede kogezone ved brug af sensoren til valg af kogezone (2).
2. Berør derefter samtidigt (+)(5) og (-)(4) eller brug sensoren (-)(4) til at sænke indstillingen til "0".

Bogstavet "H" vises på displayet, hvilket indikerer restvarme.

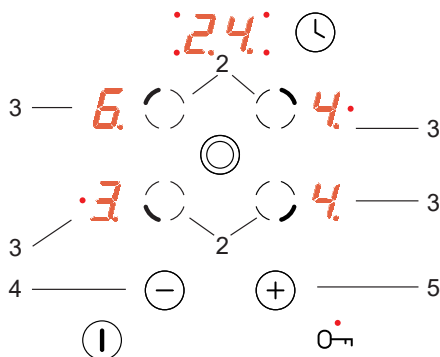

## Børnesikring

Børnesikringen, som aktiveres ved berøring af sensoren for børnesikring (7) beskytter apparatet mod at blive utilsigtet betjent eller tændt af børn eller kæledyr.

Aktivering af børnesikringen, når alle kogezone er slukket ("0" vises på alle kogezone-displays), eller når kogepladen er slukket, beskytter kogepladen mod utilsigtet brug. Apparatet kan betjenes, når børnesikringen er slået fra.



**Under en strømafbrydelse eller hvis strømmen til apparatet slås fra, aktiveres børnesikringen automatisk.**

## Aktivering af børnesikring

For at aktivere børnesikringen berøres sensoren for børnesikring (7), indtil indikatorlyset (7) tænder.

Når indikatorlyset tænder, høres et kort bip.

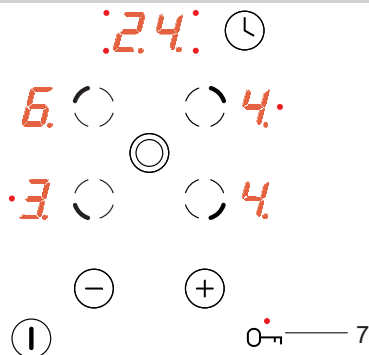

## Deaktivering af børnesikringen

For at deaktivere børnesikringen berøres sensoren for børnesikring (7) indtil indikatorlyset (7) slukker. Når indikatorlyset slukker, høres et kort bip.

# BETJENING

## Indikator for restvarme

Når en varm kogezone er blevet slukket, vises "H" på den relevante kogezones display for at advare om at "kogezoneen stadig er varm!".



**Rør ikke ved kogezoneen på dette tidspunkt af hensyn til risikoen for forbrænding fra restvarmen, og sæt ikke noget på den, som er varmfølsomt!**

Når indikatoren for restvarme slukker, kan kogezoneen berøres, men husk på, at den stadig kan være varmere end den omgivende temperatur.



**Indikatoren for restvarme, "H", vil ikke blive vist ved strømafbrydelse. Kogezoneerne kan imidlertid stadig være varme!**

## Sikkerhedsstop

For at forbedre sikkerheden er kogepladen forsynet med mulighed for at begrænse betjeningstiden for hver af kogezoneerne. Den maksimale betjeningstid er sat i henhold til den sidst valgte varmeindstilling.

Hvis du ikke ændrer varmeindstillingen i længere tid (se tabel), vil den pågældende kogezone automatisk slukke, og indikatoren for restvarme aktiveres. Men du kan tænde for og betjene individuelle kogezoneer når som helst, i overensstemmelse med brugsanvisningen.

Indstilling af temperatur	Maksimal betjeningstid (timer)
1	10
2	5
3	5
4	4
5	3
6	2
7	2
8	2
9	1

# BETJENING

## Timer

Hvis apparatet er forsynet med en timer, markeret med **T\***, kan den bruges til at indstille betjeningstiden for enhver af kogezoneerne. Vælg den ønskede kogezone ved hjælp af sensorfeltet til valg af kogezone (2), og berør derefter sensorfeltet for timer (8). Berør, mens indikatorlyset (10) blinker, sensorerne (+) (5) eller (-)(4) for, at indstille den ønskede betjeningstid for den valgte kogezone. Timeren starter først nedtællingen, når det tilhørende display (9) viser en højere værdi end nul.

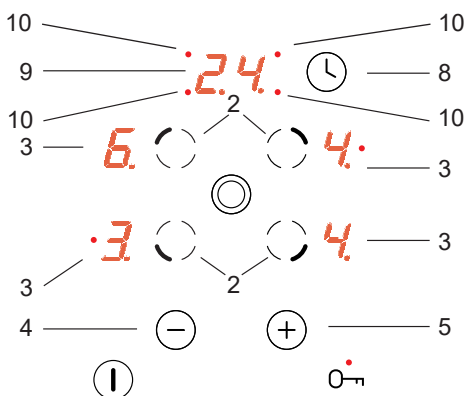

Når den indstillede tid udløber, lyder der et kort lydssignal gentagne gange. Det relevante kogezone-display (3) viser "0", hvilket betyder, at kogezoneen er slukket, og timer-displayet (9) vil vise "00".

For at ændre varmeindstillingen for en kogezone med aktiveret timer vælges den ønskede kogezone ved brug af sensoren til valg af kogezone (2), og derefter sættes den ønskede varmeindstilling ved brug af sensorerne (+)(5) eller (-)(4).

## Slukning af apparatet

Apparatet fungerer, når mindst én kogezone er tændt. Tryk på tænd/sluk-sensoren (1) slukker for apparatet, og bogstavet ("H") for restvarme vises på kogezone-displayet 3.

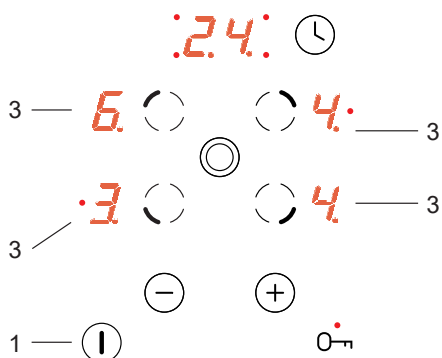

\*På udvalgte modeller

## RENGØRING OG VEDLIGEHOLDELSE

Ved løbende at rengøre og vedligeholde kogepladen korrekt, forlænger du samtidig dens levetid.



Glaskeramiske overflader rengøres på samme måde som glasoverflader. Brug ikke skuremidler, skræppe rengøringsmidler, sand eller ridsende svampe.

Du må heller ikke anvende et damprengøringsapparat, da dampen kan trænge ind i de spændingsførende dele og medføre kortslutning.

### Rengøring efter brug

- **Små mængder snavs, som ikke er brændt fast**, tørres af med en fugtig klud uden rengøringsmiddel. Opvaskemiddel kan forårsage blålige pletter, som er meget vanskelige at fjerne (også med specialrengøringsmiddel).
- **Groft snavs skal straks fjernes med en barberbladsskraber. Herefter tørres pladen af med en fugtig klud.**

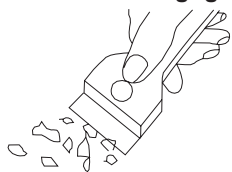

### Fjernelse af pletter

- **Lyse, opaliserende pletter (forårsaget af aluminium)** kan fjernes fra en afkølet kogeplade med et specialrengøringsmiddel. Kalkaflejringer (forårsaget af vand, som er kogt over) kan fjernes med eddike eller specialrengøringsmiddel.
- Ved fjernelse af sukker, sukkerholdige fødevarer, plast og aluminium skal den pågældende kogezone slukkes. Rester skal straks fjernes omhyggeligt (i varm tilstand) med en barberbladsskraber. Derefter kan der slukkes for kogepladen, som efter afkøling kan tørres af med specialrengøringsmiddel.

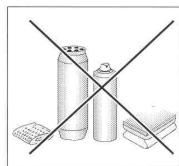

Specialrengøringsmiddel fås i de fleste dagligvare butikker. Barberbladsskrabere fås i hobbyforretninger, byggemarkeder og hos isenkræmmere.

Undgå at bruge rengøringsmiddel på en varm kogeplade. Det tilrådes at lade rengøringsmidler blive tørre hvorefter disse fjernes med en fugtig kuld. Eventuelle rester af rengøringsmidler skal tørres af med en fugtig klud før kogepladen opvarmes igen. Ellers kan disse påvirke glaspladen.

**Ved forkert vedligeholdelse og behandling af den glaskeramiske kogeplade bortfalder garantien!**

### Bemærk!

Såfremt det ikke længere er muligt at betjene styringen, når kogepladen er tændt, skal du slå strømmen fra på den eksisterende hovedafbryder eller skrue en passende sikring ud og derefter henvende dig til GRAM service.

### Bemærk!

Hvis der opstår revner eller huller i den glaskeramiske kogeplade, skal kogepladen omgående slukkes og netforsyningen skal afbrydes. Derefter skal du henvende dig til GRAM service.

## FORANSTALTNINGER VED FEJL

Ved evt. problemer skal du altid:

- Slukke for kogepladens kogezone
- Afbryde strømmen til kogepladen
- Tilkalde GRAM service
- Nogle små fejl kan du afhjælpe på egen hånd ved at følge vejledninger i den nedenstående tabel. Før du tilkalder service, bedes du kontrollere de enkelte problemer i tabellen.

PROBLEM	ÅRSAGEN	AFHJÆLPNING
1. Kogepladen virker ikke	- Strømtilførslen er afbrudt	-Tjek sikring i din husinstallation, udskift den med en ny, hvis den er brændt af
2. Kogepladen reagerer ikke, når den betjenes	-Betjeningspanelet er ikke tændt	- Tænd for betjeningspanelet
	- For kort aktivering af sensorer (kortere end et sekund)	- Aktivering af sensorer skal vare lidt længere
	- Der er trykket på flere sensorer samtidig	- Der skal altid kun trykkes på en sensor (bortset fra, når du slukker for kogezone)
3.Kogepladen reagerer ikke, og der høres et kortvarigt akustisk signal	- Børnesikringen er aktiveret (sikkerhedslås)	- Sluk for børnesikringen (sikkerhedslås)
4 Kogepladen reagerer ikke, og der høres et langvarigt akustisk signal	- Forkert betjening (aktivering af forkerte sensorer eller for hurtig aktivering af sensoren)..	- Tænd for kogepladen igen
	- Sensoren (sensorerne) er dækket til eller tilsmudset	- Sørg for at der ikke ligger noget på sensorerne eller rengør dem.
5.Hele kogepladen slukkes	- Kogepladen var ikke, betjent længe end 10 sek. fra tænding.	- Tænd for betjeningspanelet igen og begynd omgående med at betjene det
	- sensoren (sensorerne) er dækket til eller tilsmudset	- fjern tildækningen af sensorerne eller rengør dem
6. Når en kogezone slukkes, tændes bogstavet H i displayet	- Funktionstidsbegrænsning	- Tænd for kogezone igen
	- Sensoren (sensorerne) er dækket til eller tilsmudset	- Dæk sensorerne af eller rens dem
7. Restvarmeindikatoren lyser ikke, selv om en kogezone stadig er varm	- Ingen strømforsyning, strømtilførsel er afbrudt	-Restvarmeindikatoren kommer først til at virke igen, når du har tændt og slukket for kogepladen
8. Revner i den glaskeramiske kogeplade.	 Fare! Afbryd straks strømmen til kogepladen (sikring). Tilkald GRAM service.	
9. Hvis fejlen fortsat ikke er afhjulpet	Afbryd strømmen til kogepladen (sikring!) Tilkald GRAM service. GRAM dækker ikke: - Fejl eller skader, som er opstået ved transport, fejlbetjening, misbrug, mangelfuld vedligeholdelse, fejlagtig indbygning, opstilling og tilslutning. - Skader, som er opstået pga. brand, ulykke, lynnedslag og elektriske forstyrrelser som f.eks. defekte sikringer eller fejl i de elektriske installationer. - Fejl eller skader, som er opstået ved, at der er udført reparationer af andre end GRAM servicecentre. Reparationer foretaget uden for garantiperioden og omkostninger ved uberettigede reklamationer skal du selv betale.	

## TEKNISK SPECIFIKATION

---

Nominalspænding:	230/400V 3N~50 Hz
Nominalydelse:	6,3 kW
Model:	KK 6520-90 T
- Kogezone: 2 x Ø 145 mm	1200 kW
- Kogezone: 1 x Ø 180/120 mm	1700 kW
- Kogezone: 1 x Ø 210/120 mm	2200 kW
Kogepladens dimensioner:	592 x 522 x 48
Vægt:	ca. 7,8 kg

**NO**

## Gratulerer med den nye GRAM koketoppen

---

- Vær vennlig og les nøye denne bruksanvisningen før du slår på koketoppen og tar den i bruk
- Bli kjent med koketoppens samtlige funksjoner i den rekkefølge som fremgår av bruksanvisningen
- Vær oppmerksom på alle opplysninger og forklaringer vedrørende korrekt betjening og behandling av koketoppen. På denne måten oppnår du at koketoppen alltid blir klar til bruk og at den holder lenge
- Vær også oppmerksom på alle sikkerhetsregler. De er med her for å forebygge ulykker og skader på den kjeramiske koketoppen
- Husk å oppbevare bruksanvisningen slik at du alltid kan slå opp i den på et senere tidspunkt

### **Bemerk!**

Bruk ikke koketoppen før du har lest og forstått bruksanvisningen.

Koketoppen kan bare brukes til koking. Enhver annen anvendelse av koketoppen (f.eks.til oppvarming av rom) er ikke tillatt og kan bli farlig.

Produsenten forbeholder seg rett til å modifisere koketopper uten at det medfører endring av utstyrets hovedfunksjoner.



# INNHOLDSFORTEGNELSE

---

Grunnleggende informasjon .....	24
Sikkerhetsindikatorer.....	26
Beskrivelse av koketopp.....	30
Installasjon.....	31
Betjening.....	35
Rengjøring og vedlikehold.....	42
Hvis koketoppen ikke fungerer.....	43
Tekniske data.....	44

## VIKTIGE OPPLYSNINGER VEDRØRENDE SIKKERHET

---

**Merk:** Apparatet og dets tilgjengelige deler blir varme ved bruk. Unngå derfor å berører varmeelementer som kan være varme. Ikke la barn under åtte år betjene apparatet med mindre de er under tilsyn av voksne.

Dette apparatet må ikke betjemes av personer (inkludert barn under åtte år) med reduserte fysiske, sensoriske eller mentale evner, eller mangel på erfaring og kunnskap, med mindre disse har fått veiledning eller instruksjon i bruk av apparatet av en sikkerhetsansvarlig. Unngå at barn leker med apparatet. Ikke la barn rengjøre eller betjene apparatet uten tilsyn.

**Merk:** Tilberedning i fett eller olje på koketoppen krever tilsyn. Hvis ikke, kan det oppstå fare for brann.

IKKE forsøk å slukke brannen med vann. Trekk ut støpselet, og dekk til flammen med lokk eller ikke-brennbart teppe.

**Merk:** Brannfare: Ikke oppbevar gjenstander på koketoppens overflate.

## VIKTIGE OPPLYSNINGER VEDRØRENDE SIKKERHET

---

**Merk:** Hvis koketoppens overflate er sprukket, må du slå av strømmen for å unngå risiko for elektrisk støt.

Apparatet må ikke betjenes med en ekstern timer eller et separat fjernkontrollsystem.

Ikke bruk damprengjøringsmiddel til å rengjøre apparatet.

## VIKTIGE OPPLYSNINGER VEDRØRENDE SIKKERHET

- Les nøye bruksanvisningen før bruk av den kjeramisk koketopp. Slik kan du sikre deg trygg bruk av koketoppen og unngår ev. ulykker eller skader på den.
- Koketoppen må tilkobles av kvalifisert og godkjent installatør.
- Koketoppen må ikke installeres i nærheten av kjøleutstyr.
- Møbler koketoppen er innbygget i, må kunne tåle temperaturen opptil 100 grader. Det gjelder finer, kanter og overflater laget av kunststoff, lim og lakk.
- Koketoppen må ikke brukes før den er blitt innbygget. Dette forhindrer at man kommer i berøring med deler som er strømførende.
- Reparasjon av elektrisk utstyr kan bare utføres av kvalifiserte fagfolk. Reparasjoner utført av uprofesjonelle kan medføre stor fare for brukeren.
- Strømforsyningen er avbrutt, når sikringer er koblet av fra elektrisk installasjon eller støpselen er trukket ut av stikkkontakten.
- Barn må ikke oppholde seg i nærheten av koketoppen under koking. Gryter med varm mat kan være årsaken til forbrenninger.
- Kokesoner blir fort heite etter at de er slått på. De skal derfor slås på etter at kokekar plasseres på kokesonen. På den måten sparer du også energi.
- Restvarmeindikator som er innebygget i det elektroniske systemet, viser om koketoppen er slått på eller om den fremdeles er varm.
- Ved strømsvikt, slettes alle innstillinger og anvisere. Vær derfor forsiktig, når du merker at strømmen er tilbake. I så tilfelle overvåkes nemlig tidligere oppvarmet kokeplate, ikke lenger av indikator.
- Befinner stikkkontakten seg i nærheten av kokesone, må det påpasses at kableen ikke er i berøring med varme soner.
- Du må ikke la koketoppen stå uten tilsyn, mens du anvender olje eller smør. Bruk av olje eller smør kan forårsake brann.
- Det er ikke tillatt å bruke kokekar laget av plast eller aluminiumsfolie. De tiner opp ved påvirkning av høy temperatur og kan medføre skade på koketoppen.
- Sukker, sitronsyre og salt i både flyktig og fast tilstand og ellers kunststoffer må ikke komme utover varme kokesoner.
- Kommer sukker eller kunststoff i berøring med kokesone som følge av uforsiktighet, må koketoppen ikke slås av. I så tilfelle må rester skrapes av omgående fra kokesonen med skarp skrapeanretning. Pass på at hender beskyttes for brannskader.
- Skal du koke på kjeramisk koketopp, må du bare anvende gode kokekar med flat bunn. Ellers kan det oppstå varige risser på den kjeramiske overflaten.
- Kjeramiske plater på koketoppen er motstandsdyktige mot temperatursvingninger. De er hverken ømfintlige for kulde eller varme.
- Pass på at det ikke faller ting på kokesoner. Fall eller slag av en enkel krydderflaske i kjeramisk koketoppen, kan medføre riper eller splint av kjeramisk materiale.
- Oppstår det brudd, sprekke eller kratere i den kjeramiske koketopp, må strømtilførsel umiddelbart stoppes eller pluggen må tas ut av stikkkontakten. kontakt GRAM service. umiddelbart.
- Du skal alltid overholde anvisninger ved rengjøring og vedlikehold av koketoppen. Respekteres ikke bruksanvisningen, kan vi ikke ta ansvar for eventuelle skader utifra garantienforpliktelsen.

## TIPS FOR ENERGISPARING



Er du en ansvarlig strømbruker, sparer du både penger og er miljøvennlig samtidig. Les tips nedendfor så du vet hvordan du kan spare energi.

### •Bruk gode kokekar til koking

Kokekar med flat og tykk bunn kan gi energibesparelser på opptil 30 %. Husk å bruke lokk, ellers stiger energiforbruket vesentlig!

### •Rengjøring av kokesoner og utvendige karbunner

Alle urenheter reduserer vesentlig overføring av varme – skikkelig fastbrente matrester kan bare fjernes ved bruk av midler som er miljøfiendtlige.

### •Koketoppen må ikke plasseres i nærheten av kjøleutstyr

Energiforbruket øker vesentlig, når koketoppen er innstallert i nærheten av kjøleskap eller fryseboks.

### •Unngå å kikke inn i kokekar under koking

## OPPAKNING



Før ekspedering blir koketoppen sikret mot skader under transport ved anvendelse av emballasje. Etter oppakning av utstyret husk å fjerne deler av emballasje på en

miljøvennlig måte.

Alle deler brukt til emballasje er miljøvennlige og kan fullt resirkuleres. De er også merket med relevante symboler.

### Bemerk!

Innpakningselementer som polyetylenposer, isoporstykker osv. skal holdes vekk fra barn.

## VRAKING AV ELEKTRONIKKSKROT



Etter at et produkt er oppbrukt, må det ikke vrakes på vanlige avfalldeponi for husholdningsavfall, men sendes til innsamlingssteder og gjenbruk av elektronisk og elektrisk utstyr. Opplysninger på selve produktet, dets bruksanvisning eller

emballasje henviser til det.

Materialer som er anvendt ved fremstilling av elektronisk utstyr, kan gjenvinnes i samsvar med opplysninger på produktenes merkelapper. Gjenbruk av materialer eller hver annen form for resirkulasjon av elementer gjør at du vesentlig bidrar til miljøvern.

Opplysninger om avfallsdeponi for elektronikkskrot er å hente hos kommunen.

# BESKRIVELSE AV APPARATET

## Beskrivelse av koketoppen - KK 6520-90 T

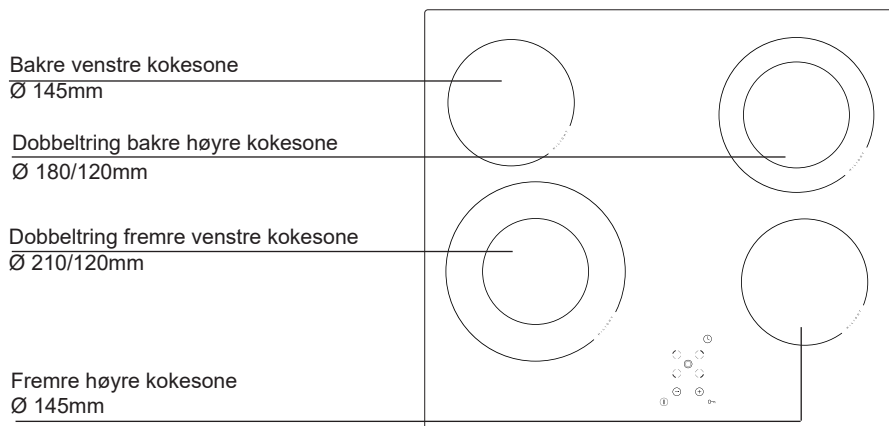

## Kontrollpanel

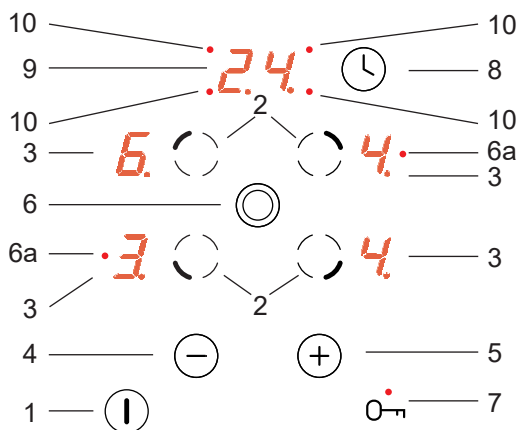

1. Av/på-sensor
2. Sensor for valg av kokesone
3. Kokesonedisplay
4. Programvelger for varmereduksjon
5. Programvelger for varmeøkning
6. Sensor for valg av kokesone med dobbeltring
- 6a. LED-lys for dobbeltring
7. Barnesikringssensor med LED-indikatorlampe
8. Timersensor
9. Display for timerfunksjon
10. LED-indikatorlampe for timer for en valgt kokesone

# INSTALLASJON

## Installasjon av koketopp

- Kjøkkenbenken bør ha en tykkelse på mellom 28 og 40 mm og en dybde på minst 600 mm.
- Kjøkkenbenken bør være flat og godt jevnet ut. Du må tette kjøkkenbenken og sikre den mot søl og fuktighet fra veggside.
- Avstanden fra kanten på hullet til fremre kant på kjøkkenbenken bør være minst 60 mm. Avstanden til bakre kant bør være minst 50 mm.
- Avstanden mellom kanten på åpningen og sideveggen på møbelet må være minst 55 mm.
- Kjøkkenmøblene som koketoppen skal bygges inn i, må ha kledning og lim som tåler en temperatur på 100°C. Hvis ikke møblene oppfyller dette kravet, kan overflaten deformeres, eller limet løses opp.
- Kantene på hullet må sikres med et materiale som ikke kan absorbere fuktighet.
- Lag et hull i kjøkkenbenken i samsvar med målene som er oppgitt på figur 1 (hull) og figur 2. Under koketoppen bør du la det være et fritt rom på minst 25 mm for å sikre korrekt luftrotasjon og unngå at området rundt koketoppen blir for varmt.

1

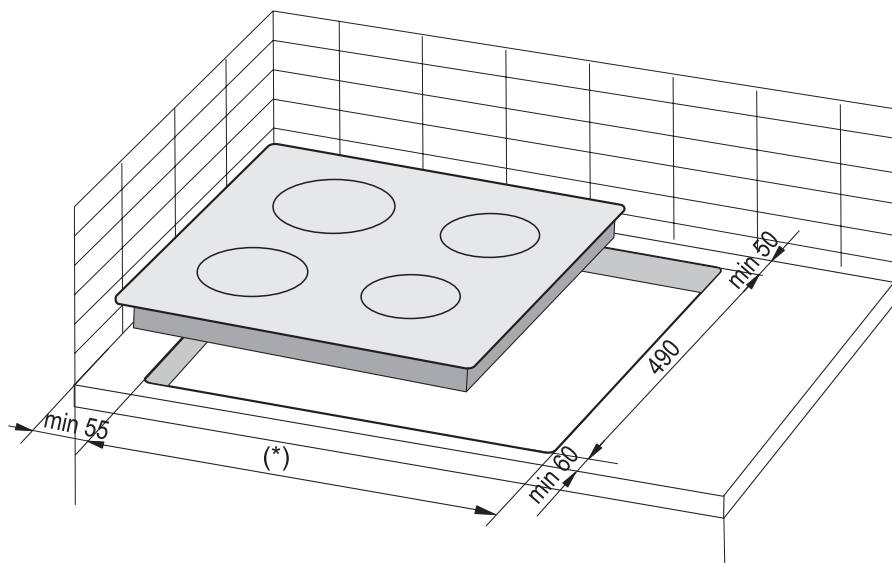

(\*)560 mm for koketopper i bredden 600 mm  
(\*)750 mm for koketopper i bredden 770 mm

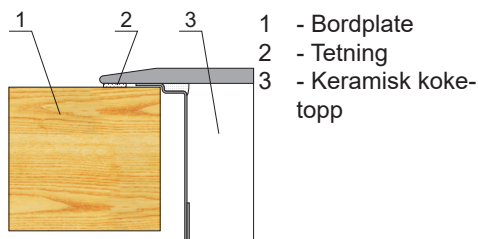

# INSTALLASJON

**OBS!** Dersom koketoppen skal bygges inn i en kjøkkenbenk må det monteres en skilleplate, som vist på bildet. Dersom koketoppen installeres over en integrert stekeovn er ikke montering av skilleplate nødvendig.

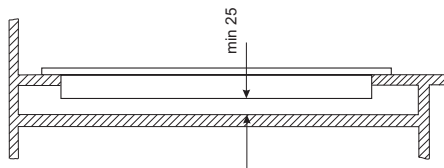

Hvis koketoppen installeres over et skuff må det brukes en treplate eller et mellomsjikt til keramiske koketopper under koketoppen.

Montere koketoppen i kjøkkenskapets benkeplate.

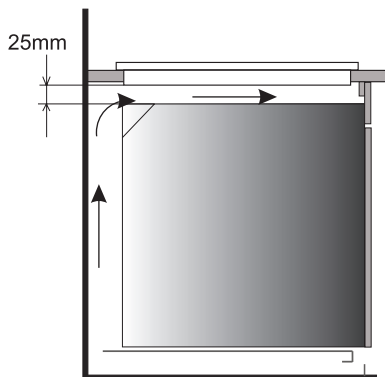

 Ikke monter koketoppen over en ovn uten ventilasjon.

 Strekk strømledningen slik at den ikke berører bunnen av apparatet.

Monterer koketoppen i kjøkkenbenken over en ovn med ventilasjon.

## Montering av pakning

Avhengig av modell, er det mulig at produsenten har montert en pakning på platetoppen (fig. 1) Hvis produsenten ikke har montert pakningen, følg veiledningen nedenfor:

Før du installerer apparatet i en benkeplate, monter den vedlagte pakningen på platetoppens underside (fig. 2).

For å gjøre dette, fjern først beskyttelsesfolien fra pakningen, og lim deretter pakningen langs platens kanter, så nær kantene som mulig (fig. 3,4).

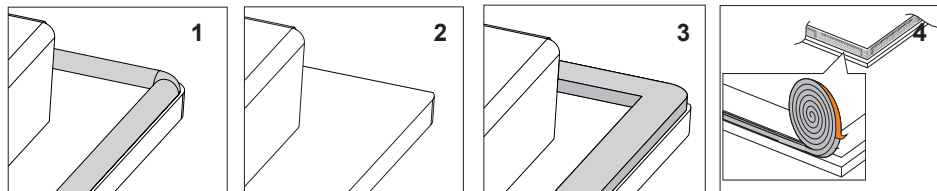

 **Det er forbudt å installere apparatet uten pakning.**

Sett platen inn i åpningen i benkeplaten. Plasser den symmetrisk i åpningen, slik at avstander fra platetoppen til benkeplaten er identiske på hver side (fig.5).

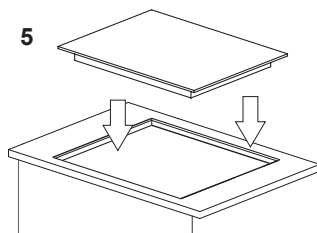



# INSTALLASJON

---

## Tilkopling av koketoppen til elektrisk installasjon

Koketoppen tilsluttes den elektriske installasjonen etter anvisning i det vedlagte sjemaet. Ledningen skal ha tilstrekkelig tverrsnitt (bestemmes av kvalifisert installatør). Se sjemaet side 34.

### Bemerk!

Den kjeramiske koketoppen må kun tilsluttes til elektrisk installasjon av kvalifisert fagfolk.

Du må ikke foreta noen endringer eller ombygning av elektrisk installasjon på egen hånd

## Anvisninger for installatøren

Koketoppen er fabrikktilpasset til forsyning med 3-fase vekselstrøm (400 V 3N ~ 50 Hz). Det er mulig å tilpasse koketoppen til forsyning med 1-fase strøm (230 V) gjennom riktig brodannelse på tilkoplingsliste/ tilkoplingsstripe etter anvist koplingssjema. Koplingssjema er oppgitt på undersiden av nedre beskyttelsesdeksel. Tilgang til koblingsliste/ - stripe er mulig etter at man tar av lokket fra nedre beskyttelsesdeksel. Husk alltid å velge korrekt tilkoblingskabel med hensyn til tilkoblingstype og koketoppens merkespenning

Tilkoplingskabel skal festes i stag

### Bemerk!

Husk også alltid å koble sikringskretsen til koblingslistes klemme avmerket med tegn  $\oplus$ . For oppfylging av sikkerhetsregler skal elektrisk installasjon som koketoppen er tilsluttet til, sikres med godt tilpasset sikring som avbryter alle poler og som samtidig sikrer kontaktavstand på 3 mm (kan sikres av hovedbryter).

Før tilkopling av koketoppen til installasjonen, er det viktig at du blir kjent med anvisninger på merkeplate og tilkoplingssjema.

### Bemerk!

Installatøren forpliktes til å utlevere brukeren "attest på tilkobling av koketoppen til elektrisk installasjon" (du finner det i bilaget til garantibeviset).

Enhver annen tilkobling av koketoppen (som avviker fra installasjonssjema) til elektrisk installasjon kan medføre skader på koketoppen.

# INSTALLASJON

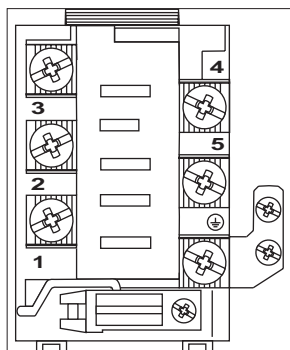

## KOBLINGSSKJEMA

Viktig! Varmeelementene drives på 230 V.

Viktig! På hver tilkobling må beskyttelseslederen kobles til terminalen som er merket  $\oplus$

Anbefalt  
tilkobling-  
sledning

1	230 V-enfaseforbindelse med nulledning, brokobling over terminalene 1-2-3 og 4-5, beskyttelsesleder til $\oplus$	1N~		H05VV-FG 3X 4 mm <sup>2</sup>
2	400/230 V-tofaseforbindelse med nulledning, brokobling over terminalene 1-2-3 og 4-5, beskyttelsesleder til $\oplus$	2N~		H05VV-FG 4X 4 mm <sup>2</sup>
3	400/230 V-trefaseforbindelse med nulledning, brokobling over terminalene 4-5, de enkelte fasene er koblet til hhv. terminalene 1, 2, 3 nulledning til brokoblede terminaler 4-5 og beskyttelseslederen til $\oplus$	3N~		H05VV-FG 5X 1,5 mm <sup>2</sup>
Faseledninger - L1=R, L2=S, L3=T; N - nulledning; $\oplus$ - jordbeskyttelse				

# BETJENING

## Før første gangs bruk av koketoppen

- Rengjør den kjeramiske koketoppen omhyggelig. Den kjeramiske flaten skal behandles slik som glassflater.
- Ved første gangs bruk kan det oppstå midlertidige lukt, derfor skal du slå på ventilasjon eller åpne vindu.
- Følg sikkerhetsregler, mens du klargjør koketoppen.

Pass på at du **bare berører en berøringskontroll** om gangen, mens du slår på, slår av eller innstiller varmestyrke på koketoppen. Berører du flere berøringskontroller samtidig (med unntak når kokesone blir slått av), ignorerer systemet innstillingssignaler eller utløser skadesignal, dersom berøringen varer lengre tid.

## Valg av kokekar

Til koking og steking finnes det spesialegnede kokekar. Husk å overholde kokekarprodusentenes anvisninger.

Kokekar med bunn i aluminium og kobber kan etterlate metalliske flekker. De kan bli vanskelige å fjerne. Vær forsiktig ved bruk av emalierte kokekar som ved utilsiktet koking kan føre til uoprettelige skader. For å sikre optimal energiforbruk, koketider og forhindre at matrester brenner seg fast til kjeramiskoverflate, skal følgende anvisninger respekteres:

### Kokekarbunn

Kokekar som brukes til koking eller steking, må være flattbunnede kokekar. Bunner med taggede kanter, splinter og fastbrente matrester kan ripe opp kjeramisk overflate.

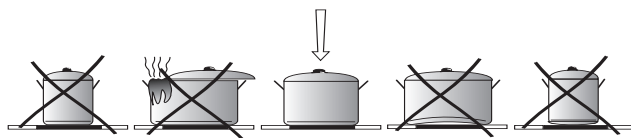

### Kokekarenes størrelse

Diameteren til kokekarbunn skal helst være lik størrelsen på kokesone.

### Kokekarenes lokk

Brukk alltid lokk for å holde på varmen. Det kan redusere koketid og energiforbruk vesentlig.

# BRUK

## Kontrollpanel

Når du kobler apparatet til strøm, vil sensorfeltet for barnesikring (7) være på. Trykk på sensorfeltet for barnesikring (7) inntil indikatoren er avslått. Nå kan du bruke apparatet.



**Ikke plasser noe på sensorene (det vil kunne forårsake feil). Berøringssensorene må alltid holdes rene.**

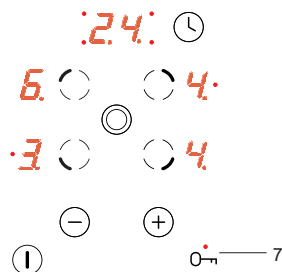

## Slå på apparatet

Når apparatet slås av, deaktiveres alle kokesonene og indikatorene.

Trykk på av/på-feltet (1) for å slå på apparatet. "0" vises på alle kokesonedisplayene (3) i 10 sekunder. Etter at du har valgt ønsket kokesone ved å trykke på kokesonefeltet (2), se "Velg varmeeffekt"), kan du regulere varmen ved å trykke på sensorfeltene (+)(5) eller (-)(4)

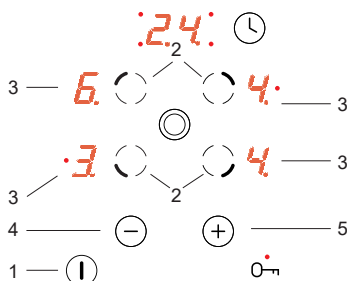

**Dersom ingen av sensorene berøres innen 10 sekunder, vil apparatet slå seg av. Hvis barnesikringsfunksjonen er aktivert, kan apparatet ikke slås på (se "Deaktivering av barnesikringen").**

## Slå på kokesonen

Etter at apparatet er slått på ved hjelp av på/av-sensorfeltet (1), kan du betjene kokesonene som følger:

1. Velg ønsket kokesone ved hjelp av kokesonefeltet (2) (Sensorene tilsvarer de ulike kokesonene),
2. Velg ønsket varmeinnstilling med sensorfeltene (+)(5) og (-)(4).
3. For å endre varmeeffekten igjen, som beskrevet under punkt 1, velg ønsket kokesone ved hjelp av kokesonefeltet (2), og velg deretter ønsket varmeeffekt ved hjelp av sensorfelt (+)(5) eller (-)(4).

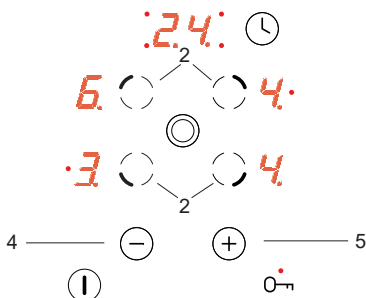

**Hvis det ikke trykke på noen sensorfeltene trykkes i løpet av 10 sekunder, slår kokesonen seg av. En kokesone er aktiv når det korresponderende sifferet "0" blinker. Dette betyr at du kan stille inn eller endre varmeinnstillingen for kokesonen.**

# BRUK

## Bruk av dobbeltringkokesone.

Doppeltringkokesonen kan aktiveres ved å trykke sensorfeltet (6). Bruk av dobbeltringkokesonen indikeres av et rødt LED-indikatorlys (6a).

Du deaktiverer dobbeltringkokesonen ved å trykke på sensorfeltet (6) på nytt.

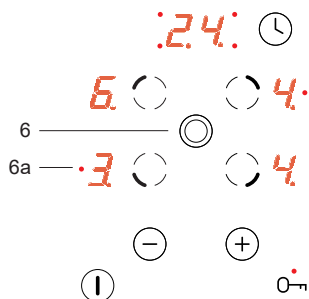

**Doppeltringkokesonen kan kun aktiveres når hovedkokesonen er i bruk.**

## Velg varmeeffekt

For å velge varmeeffekt, må du først velge ønsket kokesone ved hjelp av kokesonesensoren (2). Når kokesonedisplayet (3) viser «9», kan du velge ønsket varmeinnstilling ved hjelp av sensorfeltet (+)(5) eller (-)(4).

**For å bruke den automatiske oppvarmingsfunksjonen, velg varmeeffekt «9» og trykk deretter på (+)(5) igjen, slik at «9.» vises, og bruk så (-)(4) for å velge varmeinnstilling. (Se "Automatisk oppvarmingsfunksjon")**

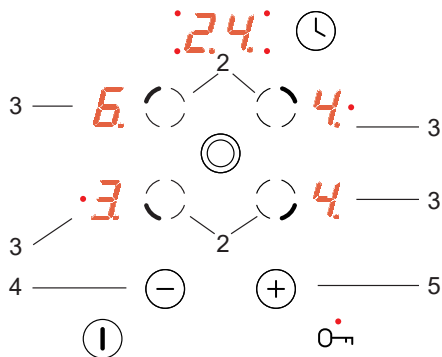

# BRUK

## Automatisk oppvarmingsfunksjon

Samtlige kokesoner er utstyrt med en automatisk oppvarmingsfunksjon. Når denne er konfigurert, er kokesonen slått på med full effekt for et tidsrom, avhengig av valgt varmeinnstilling. Deretter stilles den tilbake til opprinnelig varmeinnstilling.

Aktiver den automatiske oppvarmingsfunksjonen ved å velge ønsket varmeeffekt ved å trykk på (-) (3) først. Deretter vil varmeinnstillingen "9" vises midlertidig på kokesonedisplayet (2) med bokstaven "A" i rundt 10 sekunder.

Hvis du begynner konfigureringen av varmeinnstillingen innen 10 sekunder ved å trykke sensorfeltet (-)(3), aktiveres den automatiske oppvarmingsfunksjonen. Så lenge funksjonen er konfigurert, vises bokstaven "A" vekselvis sammen med varmeinnstillingen som er valgt for kokesonen.

Varmeinnstillingen kan nå endres når som helst ved hjelp av den fremgangsmåten som er beskrevet over i delen «**Velg varmeeffekt**».



**Dersom du ikke velger varmeinnstilling i løpet av 10 sekunder, vil bokstaven «A» slukne, og den automatiske oppvarmingsfunksjonen er inaktiv.**



**Dersom du ikke ønsker å bruke oppvarmingsfunksjonen, trykk på sensoren (+)(5) for å velge varmeeffekt.**

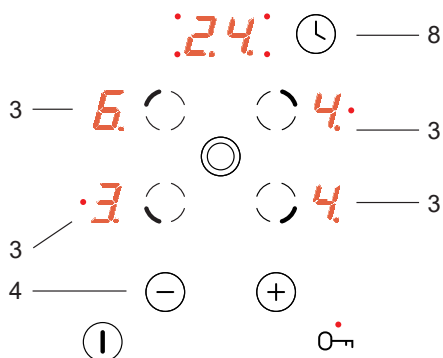

Varmeinnstilling	Kort koketid [min]
1	1'11"
2	2'44"
3	4'47"
4	5'28"
5	6'29"
6	1'11"
7	2'44"
8	2'44"
9	-

# BRUK

## Slå av valgt kokesone

Den valgte kokesonen kan slås av på følgende måte:

1. Velg ønsket kokesone ved å trykke sensorfeltet (2) for valg av kokesone (.)
2. Trykk samtidig på (+)(5) og (-)(4) eller bruk (-)(4) sensoren for å redusere innstillingen til "0".

Bokstaven «H» vises på displayet og viser restvarme.

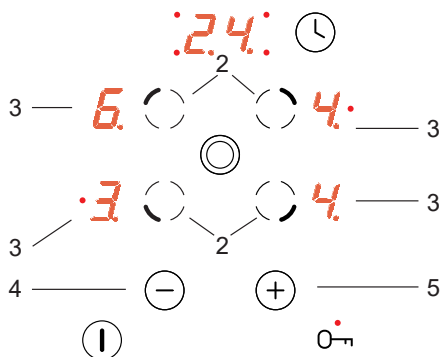

## Barnelås

Barnesikringen aktiveres ved å trykke på barnesikringssensoren (7) Den beskytter apparatet mot utilsiktet bruk og at apparatet blir slått på av barn eller kjæledyr.

Aktivere barnesikringen når alle kokesonene er slått av. Det beskytter kokeflaten mot utilsiktet bruk. Du kan bruke koketoppen når barnesikringen er deaktivert.



**Ved strømbrudd, eller dersom apparatet kobles fra strømmettet, vil barnesikringen bli automatisk aktivert.**

## Aktivere barnesikringen

Du aktiverer barnesikringsfunksjonen ved å berøre sensorfeltet (7) inntil indikatorlampen (7) tennes.

Når indikatorlampen slås på, vil du høre et kort pip.

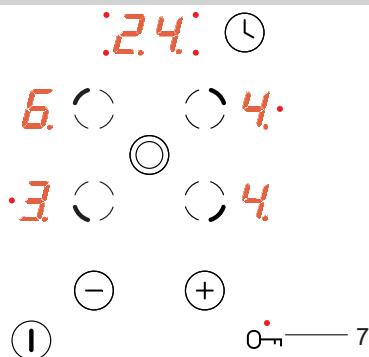

## Deaktivere barnesikringen

Du deaktivere barnesikringsfunksjonen ved å berøre sensorfeltet for barnesikring (7) til indikatorlampen (7) slukkes. Når indikatorlampen slukkes, vil du høre et kort pip.

# BRUK

## Restvarmeindikator

Når kokesonen slås av, vises det en «H» for den aktuelle kokesonen for å advare mot at kokesonen fortsatt er varm.



Ikke berør kokesonen når «H» lyser. Kokesonen er varm og du kan brenne deg. Du må heller ikke sette andre varmesensitive ting på kokesonen!



Når restvarmeindikatoren slukkes, kan kokesonen berøres. Husk derimot at den fremdeles kan være varmere enn romtemperaturen.



**"H" restvarmeindikator vises ikke ved strømbrudd. Kokesonene kan imidlertid fortsatt være varme!**

## Sikkerhetsstop

For å øke sikkerheten er platetoppens overflate utstyrt med aktiveringstidsbegrensning for samtlige kokesoner. Maksimal driftstid er aktivert i henhold til siste valgte varmeinnstilling.

Hvis du ikke endrer varmeeffekten over lengre tid (se tabell), slås den gjeldende kokesonen automatisk av, og restvarmeindikatoren aktiveres. Vi anbefaler imidlertid at du slår på og betjener de enkelte kokesonene i henhold til bruksanvisningen.

Varmeinnstillinger for tilberedning av mat	Lengste brukstid (timer)
1	10
2	5
3	5
4	4
5	3
6	2
7	2
8	2
9	1



# BRUK

## Timerfunksjon

Dersom apparatet har en timer merket med **T\***, kan den brukes til å stille inne driftstiden til en kokesone.

Trykk først på **(2)** for å velge ønsket kokesone, og trykk så på timersensoren **(8)**. Mens indikatorlyset **(. 10)** blinker trykk på sensorfelt **(+)(5)** eller **(-)(4)** for å velge ønsket driftstid for den valgte kokesonen.

Timeren starter først nedtellingen når timerdisplayet **(9)** viser en verdi høyere enn null.

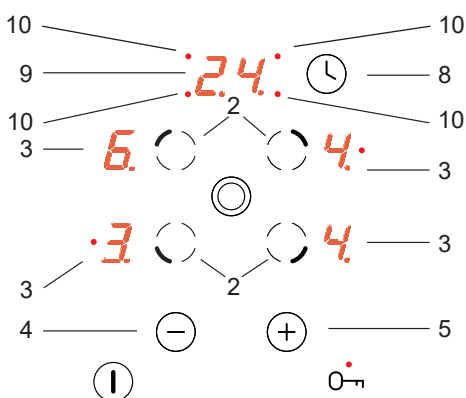

Når den innstilte tiden har utløpt, hører du et kort akustisk signal gjentatte ganger. Det aktuelle kokesonedisplayet **(3)** viser "0", som indikerer at sonen er avslått. Timerdisplayet **(9)** viser "00".

For å endre varmeinnstillingen til en kokesone med aktivert timer, velg ønsket kokesone ved hjelp av kokesonesensoren **(2)** og velg å ønsket varmeinnstilling med sensor **(+)(5)** eller **(-)(4)**.

## Slå av apparatet

Apparatet er slått på når minst en kokesone er i bruk. Ved å trykke på/av-sensorfeltet **(1)** slår du apparatet av, og bokstaven **(1)** for restvarme vises på kokesonedisplayet **(3)**.

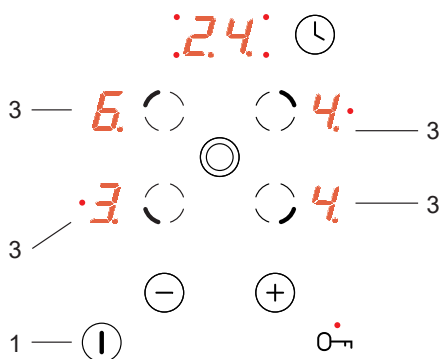

\*På utvalgte modeller

## RENGJØRING OG VEDLIKEHOLD

Rengjøring og vedlikehold av koketoppen forlenger levetiden på koketoppen.



Ved rengjøring av koketopper gjelder de samme reglene som ved rengjøring av glassflater. Det er dog ikke tillatt å bruke slipende eller etsende rengjøringsmidler, sand eller gryteskrubber med ru overflate.

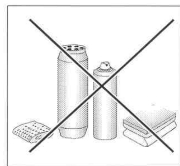

### Rengjøring etter hvert bruk

- Tørk lett tilssølte flater med fuktig klut uten rengjøringsmidler. Rengjøringsmiddel kan føre til flekker med blåskinn som er svært vanskelige å fjerne (selv ved bruk av spesialegnede rensedmidler).
- Fastbrent søl på koketoppen skal først fjernes med kvass skrapeanretning og senere tørkes med fuktig klut.

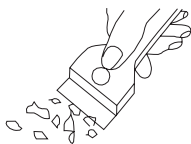

### Flekkfjerning

- **Lyse flekker med et perleskinn** (etterlatt av aluminium) kan fjernes fra avkjølet kokesone ved bruk av spesialegnet rengjøringsmiddel. Kalkrester (f.eks. etter at kokende vann er kommet utover kokesone) kan fjernes ved anvendelse av edikk eller spesialegnet rengjøringsmiddel
- Ved fjerning av sukker, matrester med sukkerinnhold, kunstoffer eller alufolie må kokesonen slås av! Matrester må skrapes av med kvass skrapeanretning, mens koketoppen er varm. Deretter kan kokesoner slås av, avkjøles og tørkes ferdig med et spesialegnet rengjøringsmiddel.

Spesialegnede rengjøringsmidler kan fås i varehus og i spesialavdelinger med elektroteknisk utstyr, parfymier og hos interiørforhandlere. Kvasse skrapekniver kan kjøpes hos verktøyforhandlere, butikker med byggematerialer og hos jernvarehandler.

Husk på at du aldri må påføre rengjøringsmiddel på varm kokesone. La først rengjøringsmiddel tørke og så tørk kokesonen med fuktig klut. Rester av rengjøringsmidlet skal skylles og tørkes igjen før kokesonen varmes opp igjen. Ellers kan midlet ha etsende påvirkning på glass-kjeramisk overflate.

**Blir en kjeramisk kokeplate vedlikeholdt på feil måte, kan vi ikke ta ansvar utifra garantiforpliktelsen**

#### Bemerk!

Svikter styresystem slik at det ikke kan betjenes lenger, mens koketoppen er på, slå av hovedbryter eller skru av sikring og henvenn deg umiddelbart til GRAM service.

#### Bemerk!

Ved oppdagelse av spekk eller brudd på kjeramisk plate, må koketoppen slås av umiddelbart og strømforsyningen må avbrytes. Gjør det ved å slå av sikring eller trekk støpsel ut av stikkontakten og henvenn deg umiddelbart til GRAM service.

## Hvis koketoppen ikke fungerer

Når koketoppen svikter og gir melding om forstyrrelser, husk å:

- Slå av alle funksjoner
- Avbryt strømtilførsel
- Kontakt GRAM service
- Noen små feil kan du kvitte deg med på egen hånd ved å følge nedenforstående anvisninger. Gå igjennom typiske problemer og tiltak i tabellen før du har kontaktet GRAM service.

PROBLEM	ÅRSAK	TILTAK
1. Utstyret ute av drift	- avbrudd ved strømtilførsel	- sjekk sikring på husinstallasjonen. Skift ut hvis brent
2. Utstyret reagerer ikke på innstilte verdier	- betjeningspanelet er ikke på	- slå på
	- sensoren ble holdt for kort (under 1 sekund)	- trykk på og hold litt lenger
	- flere sensorene ble trykket samtidig	- trykk på en sensor om gangen (unntak: når kokesone slås på)
3. Utstyret reagerer ikke og et kort lydsignal avgis	- barnesikring er på	- slå av barnesikring
4. Utstyret reagerer ikke og et langt lydsignal avgis	- feil betjening (feil sensor ble trykket eller holdt inn for kort)	- slå på koketoppen igjen
	- sensor(ene) tildekket eller tilsmusset	- avdekke/ tørke sensor(ene)
5. Koketoppen slås av av seg selv	- ingen verdier ble stilt inn i løpet av 10 sekunder etter at koketoppen er slått på.	- slå på betjeningspanelet og still inn ønskede verdier
	- sensor(ene) tildekket eller tilsmusset	- avdekke/ tørke sensor(ene)
6. En av kokesonene slås av	- redusert tilberedningstid på	- slå på kokesone igjen
	- sensor(ene) tildekket eller tilsmusset	- avdekke/ tørke sensor(ene)

## Hvis koketoppen ikke fungerer

---

PROBLEM	ÅRSAK	TILTAK
7. Restvarmeindikator lyser ikke selvom kokesoner fortsatt er varme	- avbrudd av strømtilførsel, utstyret er koblet av	- restvarmeindikator vil virke etter at betjeningspanelet slås på og av igjen
8. Koketoppen har revnet	 Fare! Koble koketoppen av umiddelbart (sikring). Kontakt GRAM service.	
9. Forstyrrelsen kan ikke repareres	Koble av koketoppen (sikring!). Kontakt GRAM service. <b>VIKTIG!</b> Du er ansvarlig for koketoppens korrekte drift og riktig betjening. Innkalles installatøren som resultat av feil ved betjening, vil reparasjonen medføre utgifter på deg, selv hvis garantitiden ikke har gått ut. Vi tar ikke ansvar for skader som er forårsaket av feil betjening.	

## TEKNISKE SPESIFIKASJONER

---

Merkespenning	230/400V 3N~50 Hz
Merkekraft	6,3kW
Model	KK 6520-90 T
- Kokesone: 2 x Ø 145 mm	1200 kW
- Kokesone: 1 x Ø 180/120 mm	1700 kW
- Kokesone: 1 x Ø 210/120 mm	2200 kW
Størrelse	592 x 522 x 48
Vekt	ca. 7,8 kg







**NO:**

**Gram A/S**

Tel.: 22 07 26 30

[www.gram.no](http://www.gram.no)

**SE:**

**Gram A/S**

Tel.: 040 38 08 40

[www.gram.se](http://www.gram.se)

**FI:**

**Gram A/S**

Tel.: 020 7756 350

[www.gram.fi](http://www.gram.fi)

**GRAM**

Gram A/S

Gejlhavegård 2B

DK-6000 Kolding

+45 73 20 10 00

[www.gram.dk](http://www.gram.dk)