

SV

Bruksanvisning

TVÄTTMASKIN

Bruksan

Visning

WD 58114-50

GRAM

INNEHÅLLSFÖRTECKNING

KAPITEL-1: INNAN DU ANVÄNDER APPARATEN

- Säkerhetsvarningar 4-5
- Korrekt användning 6-7
- Allmänna varningar 8-9-10-11
- Säkerhetsvarningar 12-13-14-15-16-17
- Förpackning och miljö 18
- Besparingsinformation 19

KAPITEL-2: ÖVERSIKT AV DIN PRODUKT

- Produktens allmänna utseende 20-21
- Specifikationer 22

KAPITEL-3: Installation

- Ta bort transportsäkerhetsskruvar 23-24
- Justera justerbara stag 25-26-27
- Elanslutning 28
- Vatteninloppsslangens anslutning 29-30
- Vattenurladdningsanslutning 31

KAPITEL-4: PRESENTERING AV KONTROLLPANELEN

- Tvättmedelsfack 33-34
- Programreglage 35
- Elektronisk skärm 36-37

KAPITEL-5: PRELIMINÄR FÖRBEREDELSE FÖR TVÄTTNING

- Skiljning av tvätt SV -2- 38-39

INNEHÅLLSFÖRTECKNING

•	Lägga in tvätten i maskinen	40
•	Tillägga tvättmedel i maskinen	41
•	Användning av din maskin	42-43-44-45
•	Hjälpfunktioner	46-47-48-49-50-51
•	Barnlås	52
•	Avbrytning av program	53
•	Efterbehandlingsprogram	54
KAPITEL-6:	PROGRAMÖVERSIKT	55-56-57-58-59-60-61-62-63
KAPITEL-7:	UNDERHÅLL OCH RENGÖRING AV DIN MASKIN	
•	Varning	64
•	Vatteninloppsfilter	65
•	Pump filter	66-67
•	Tvättmedelsfack	68
•	Flytande tvättmedels anordning	68
KAPITEL-8:	SKÖLJNINGSPROPP / KROPP/ TRUMMA	69
KAPITEL-9:	FELSÖKNING	70-71-72-73-74
KAPITEL-10:	AUTOMATISKA FEL VARNINGAR OCH VAD SOM BÖR GÖRAS	75
KAPITEL-11:	PRAKTISK INFORMATION	76-77-78-79
•	Hur man läser energi etiketten och sparar energi	80-81
•	Kassering av din gamla maskin	82

**KAPITEL-1: INNAN DU ANVÄNDER APPARATEN
(SÄKERHETSVARNINGAR)**

Driftspänning / frekvens:
(V/Hz) (220-240) V~/50Hz;
Total ström (A): 10
Vattentryck (Mpa)
Maximum: 1 Mpa / Minimum : 0.1 Mpa
Total effekt (W) : 2200
Max belastning (Tvätt) (kg) : 8

Installera inte maskinen på en matta eller ytor som skulle kunna hindra ventilationen vid basen.

-Den här apparaten är inte avsedd att användas av personer (inklusive barn) med nedsatt fysisk, sensorisk eller mental förmåga, eller brist på erfarenhet och kunskap, såvida de inte övervakas eller får instruktioner angående användning av apparaten av en person som ansvarar för deras säkerhet. Barn ska hållas under uppsikt så att de inte leker med apparaten.

-Ring GRAM service för ersättning av nätsladden om denna inte fungerar.

KAPITEL-1: INNAN DU ANVÄNDER APPARATEN (SÄKERHETSVARNINGAR)

-Använd endast den nya vattentilloppsslangen som kommer med maskinen samtidigt som du kopplar din maskins inloppsvattenanslutningar. Använd aldrig gamla, använda eller skadade inloppsvattenslangar.

-Denna apparat kan användas av barn från 8 år och uppåt och personer med nedsatt fysisk, sensorisk eller mental förmåga eller brist på erfarenhet och kunskap, om de övervakas eller får instruktioner angående användning av apparaten på ett säkert sätt och förstår riskerna inblandade. Barn bör inte leka med apparaten. Rengöring och användarunderhåll ska inte göras av barn utan tillsyn.

- **Läs absolut bruksanvisningen.**
- **Maskinen är avsedd för att användas inom huset. Kommersiell användning kommer att orsaka annullering av din garanti.**



- Håll husdjur borta från maskinen.
- Kontrollera din maskins förpackning innan installationen, och den yttre ytan efter att förpackningen öppnats. Använd inte skadade maskiner eller maskiner med öppnad förpackning.
- Se till att din maskin installeras av auktoriserad tjänst endast. Varje ingrepp på maskinen av någon annan än auktoriserade tjänster skall medföra att garantin blir ogiltig.
- Den här apparaten är inte avsedd att användas av personer (inklusive barn) med nedsatt fysisk, sensorisk eller mental förmåga, eller brist på erfarenhet och kunskap, såvida de inte övervakas eller får instruktioner angående användning av apparaten av en person som ansvarar för deras säkerhet. Barn bör övervakas så att de inte leker med enheten.

KAPITEL-1: INNAN DU ANVÄNDER APPARATEN (KORREKT ANVÄNDNING)

- Använd din maskin bara för tvättstugor som har angetts som lämpliga för tvätt av tillverkaren.

- **Innan du använder tvättmaskinen, Ta bort de 4 transportskruvarna och gummidistanserna från baksidan av maskinen. Om skruvarna inte tas bort, kan det orsaka kraftiga vibrationer, buller och produkt fel, (som gör garantin ogiltig).**

- Maskinen täcks inte av garantin för fel som orsakats av någon form av yttre faktorer (bekämpningsmedel, brand, etc.)..

- Kasta inte bort den här bruksanvisningen; spara den för framtida bruk. Du eller någon annan kan behöva den i framtiden.

Observera: Maskinspecifikationer kan variera beroende på vilken produkt som köpts.

Byte av drivrem, endast av auktoriserad service.
Endast originalreserv drivrem: 42006396 Optibelt 6
EPJ 1236

KAPITEL-1: INNAN DU ANVÄNDER APPARATEN (ALLMÄNNA VARNINGAR)

- Den nödvändiga omgivningstemperaturen för maskinens ideala verksamhet är 15-25 °
- Frusna slangar kan rivas sönder och explodera. I områden där temperaturen är under noll, kan omgivningstemperaturen utgöra en risk för säker drift av elektroniska kort.
- Se till att de kläder du placerar i maskinen inte innehåller främmande ämnen (spik, nål, mynt, tändare, tändstickor, klämmor, etc.) i fickorna. Dessa främmande föremål kan skada maskinen.
- Innan du börjar använda maskinen, kan du ringa närmaste auktoriserade service och begära gratis hjälp för installation, drift och användning av din maskin.

• Det rekommenderas att utföra den första tvätt operationen i 90° Bomull programmet och utan tvätt genom att sätta in ½ mått tvättmedel i det 2: a tvättmedelsfacket.

KAPITEL-1: INNAN DU ANVÄNDER APPARATEN (ALLMÄNNA VARNINGAR)

- Eftersom tvättmedel eller sköljmedel som utsätts för luft under en längre tid kan orsaka rester, tillsätt ditt tvättmedel eller sköljmedel i tvättmedelsfacket i början av varje tvätt.
- Det rekommenderas att du kopplar din maskin och stänger vattenkranen om du inte kommer att använda maskinen under en längre tid. Att lämna dörren på din maskin öppen förhindrar bildandet av dålig lukt på grund av fukt.
- Lite vatten kan stanna kvar i maskinen efter försök och tester som genomförts på grund av kvalitetskontroll-procedurer. Detta utgör ingen risk för skada av din maskin.
- Kom ihåg att förpackningsmaterial kan vara farligt för barn.
- Förvara förpackningarna på ett ställe där barnen inte kommer åt dem och sortera och avfallshantera dem i enlighet med lokala avfallsdirektiv.
- Använd förtvättprogram bara för mycket smutsig tvätt.

KAPITEL-1: INNAN DU ANVÄNDER APPARATEN (ALLMÄNNA VARNINGAR)

- Öppna aldrig tvättmedelsfacket under tiden maskinen är i drift!



- Vid eventuella sammanbrott, koppla ur maskinen först och stäng sedan av kranen. Försök inte att reparera själv, kontakta alltid GRAM service för rådgivning.

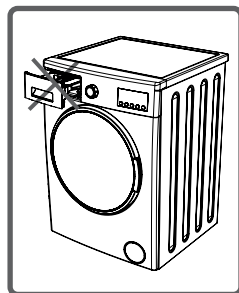

- Mängden tvätt som du lägger i din tvättmaskin bör inte överstiga den högsta mängden som anges.

- Tvinga aldrig dörren att öppnas när maskinen är igång.



- Tvättning av mjöliga kläder i din maskin skadar den. Tvätta inte mjöliga kläder i din maskin.

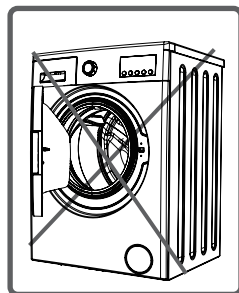

KAPITEL-1: INNAN DU ANVÄNDER APPARATEN (ALLMÄNNA VARNINGAR)

- Följ tvättmedel- / sköljmedel-tillverkarnas användningsråd gällande sköljmedel eller liknande produkter i din maskin..
- Ställ in maskinen på en plats där dess dörr kan öppnas helt. (Ställ inte in maskinen på en plats där dess dörr inte kan öppnas helt.)
- Ställ in maskinen på en plats som kan fullt ventileras och ha konstant luftcirkulation.

Du måste läsa dessa varningar. Du kan således skydda dig själv och dina nära och kära mot dödliga skador och risker.



RISK FÖR VIDBRÄNNING!



Rör inte urladdningsslangen och vattnet under urladdning eftersom apparaten kan nå höga temperaturer när den är i drift.

RISK FÖR DÖD PÅ GRUND AV ELEKTRISK SPÄNNING!



- Använd inte fler-uttag eller förlängningsladd.

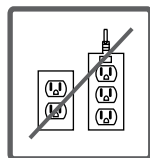

- Anslut inte skadade pluggar.

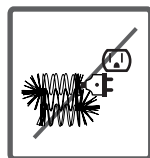

- Dra aldrig i kabeln när du drar ut kontakten - grip alltid i själva kontakten.

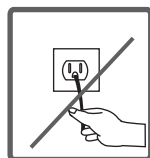

- Plugga aldrig in eller ut kontakten ur uttaget med våta händer för att förhindra elchock!

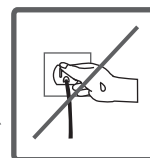

- Rör aldrig maskinen med våta händer eller fötter. 

- Ring til GRAM service för en ersättare om nätsladden har ett fel.

Översvämningsrisk!



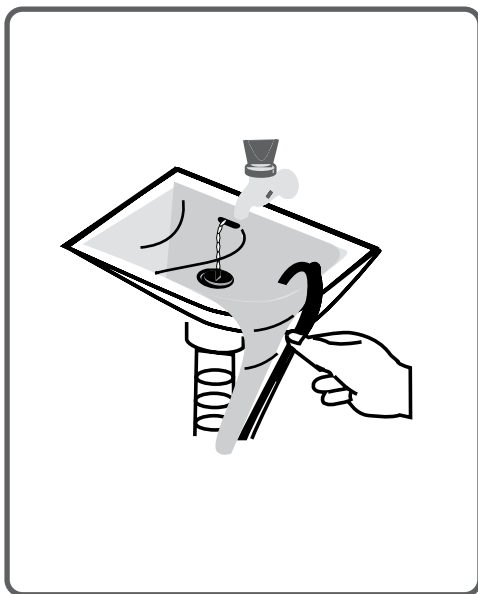
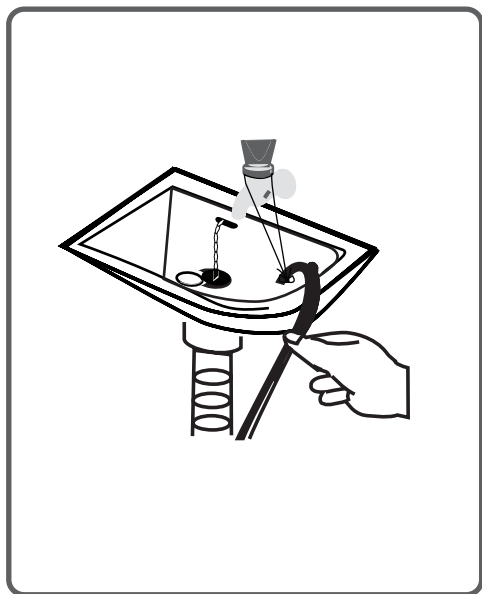

- Kontrollera om vattnet rinner snabbt eller inte innan du placerar utloppslangen på diskbänken.
- Vidta nödvändiga åtgärder för att förhindra glidning av din slang.
- Baktändningskraften kan förskjuta slangen om den inte är placerad på lämpligt sätt. Förhindra att propen i din diskbänk blockerar dishonshålet.



Brandrisk!



- Förvara inte brandfarliga vätskor i närheten av din maskin.
- Sulfurhalten av färgborttagningsmedel kan orsaka korrosion. Av denna anledning använde aldrig färgborttagningsmedel i maskinen.
- Använd aldrig produkter som innehåller lösningsmedel (såsom tvättningssgas) i din maskin.  
- Avlägsna alla föremål i fickorna på din tvätt (nål, gem, tändare, tändstickor etc.) när du placerar den maskinen.

Risk för brand och explosion kan förekomma.

Risk för fall och skador!



- Klättra inte på din maskin. Ovansidan på din maskin kan gå sönder och du kan skadas.
- Städa slangen, kabeln och förpackningen av din maskin under installationen. Du kan snubbla över och falla.
- Vänd inte maskinen upp och ner, eller på sidan.
- Lyft inte maskinen genom att hålla den från extruderande delar (tvättmedelsfacket, dörren). Dessa delar kan gå sönder och orsaka att du blir skadad.
- Det finns risk för att snubbla och skadas om material som slang och kablar inte förvaras på rätt sätt efter att din maskin har installerats.

Maskinen måste bäras av 2 personer eller fler.



Barnsäkerhet!



- Lämna inte barn utan uppsikt i närheten av maskinen. Barn kan låsa in sig i maskinen och dödsrisk kan uppstå.
- Dörrens glas och yta kan vara extremt varma när maskinen är i drift. Därmed utgör vidröring av maskinen särskild risk för skador på barnens skinn.
- Håll barn borta från förpackningsmaterial.
- Förgiftning kan inträffa om tvättmedel och underhållsmaterial förbrukas, och ögonen eller huden kan irriteras om de kommer i kontakt med dessa medel och material. Förvara rengöringsmedel oåtkomligt för barn



Avyttring av förpackningsmaterial

Förpackningsmaterial skyddar din maskin från eventuella skador som kan uppstå under transporten. Förpackningsmaterial är miljövänliga eftersom de är återvinningsbara.

Återvinningsmaterial ger både råvarubesparingar och minskar avfallsproduktionen.

Kassering av din gamla maskin

Elektriska eller elektroniska gamla apparater kan fortfarande innehålla återvinningsbara delar. Så kasta aldrig bort dina gamla enheter som du inte använder i avfallet.

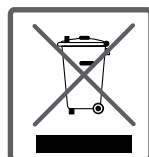

Se till att delarna av dina gamla elektroniska eller elektriska apparat återanvänds genom att ta dem till samlingscentraler som planerats av närstående myndigheter.

Se till att dina gamla apparater hålls på en lämplig plats för säkerheten för barn tills de tas utanför huset.

Viktig information för att få mer effektivitet ur din maskin:

- Mängden tvätt som du lägger i din tvättmaskin bör inte överstiga den högsta mängden som anges.

På detta sätt, körs maskinen i sparläge.

- Att inte använda förtvättsfunktionen för tvätt som är lite eller normalt smutsig sparar el och vatten.

KAPITEL-2: ÖVERSIKT AV DIN ENHET PRODUKTENS ALLMÄNNA UTSEENDE

Elektronisk skärm

Programreglage

Top plate

Tvättmedelsfack

Behållare

Lock på pump filtret

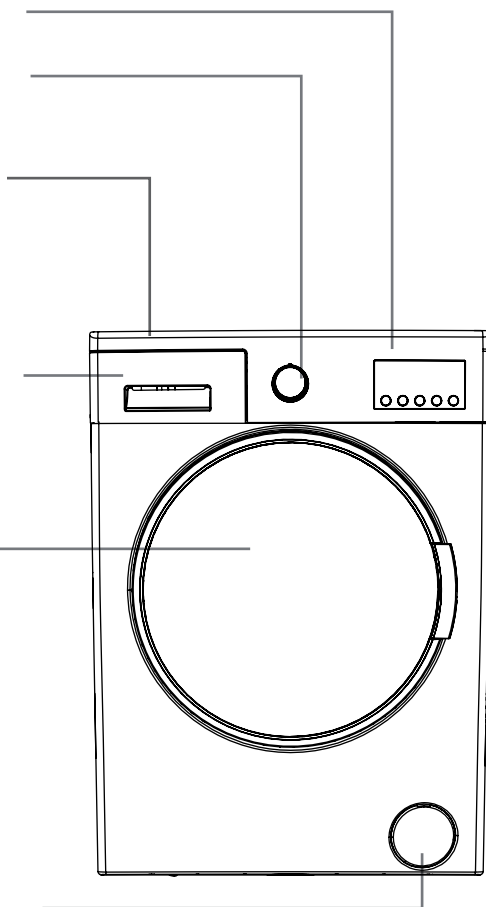

KAPITEL-2: ÖVERSIKT AV DIN ENHET PRODUKTENS ALLMÄNNA UTSEENDE

Transportsäkerhets-
skruv

Vatteninloppsventil

Uttömnings slang

Strömkabel

Transportsäkerhets-
skruv

Transportsäkerhets-
skruv

Transportsäkerhets-
skruv

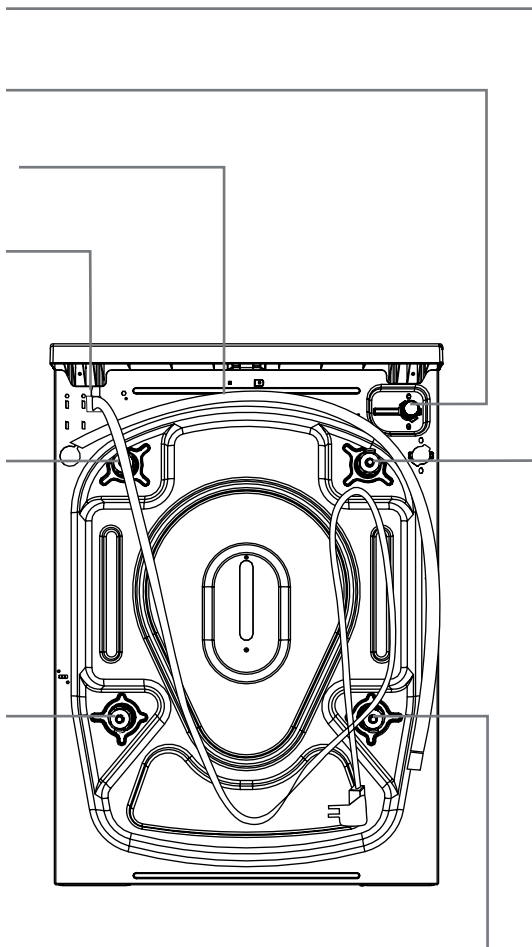

KAPITEL-2: ÖVERSIKT AV DIN ENHET TEKNISKA SPECIFIKATIONER

Driftspänning / frekvens (V/Hz)	(220-240) V~/50Hz
Full ström (A)	10
Vattentryck (Mpa)	Maximum: 1 Mpa Minimum : 0,1 Mpa
Full effekt (W)	2200
Maxvikt för torr tvätt (kg)	8
Centrifugering (varv / min)	1400
Antal program	15
Mått (Höjd x Bredd x Djup) (mm)	845 x 597 x 557

KAPITEL-3: INSTALLATION AV ENHETEN AVLÄGSNA TRANSPORTSÄKERHETSSKRUVARNA



Innan du använder tvättmaskinen, ta bort de 4 transportskruvarna och gummidistanserna från baksidan av maskinen. Om skruvarna inte tas bort, kan de orsaka kraftiga vibrationer, buller och produkt fel, (som gör garantin ogiltig).

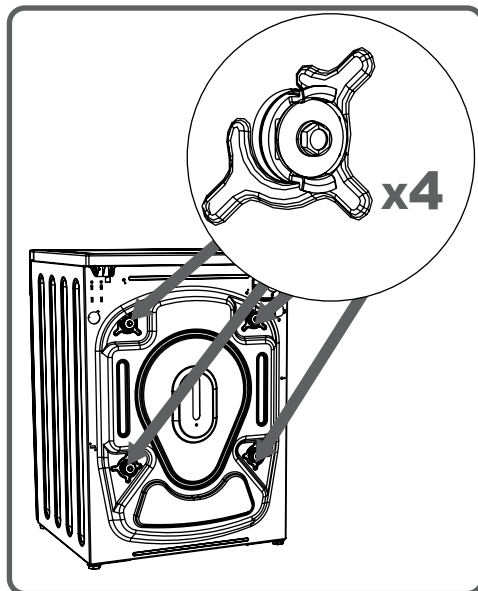

Av denna anledning skall transportsäkerhetsskruvarna lossas genom att roteras moturs med hjälp av en lämplig nyckel.

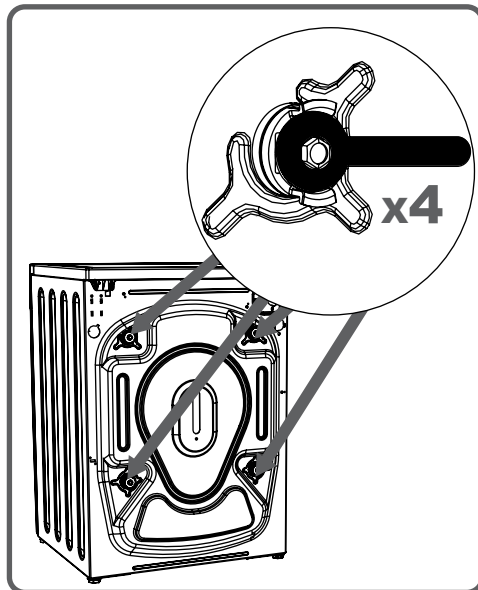

KAPITEL-3: INSTALLATION AV ENHETEN (AVLÄGSNA TRANSPORTSÄKERHETSSKRUVARNA)

Transportskruvar skall avlägsnas genom att dras ut.

Montera plasttransportskruv-tapparna som levereras i tillbehörspåsen där transportskruvarna har tagits bort.

Transportsäkerhetsskruvarna ska förvaras för att användas vid transport.

OBSERVERA: Du bör absolut ta bort transportskruvar ur din maskin innan den första användningen.

Fel som inträffar i maskiner som drivs med transportskruvarna monterade är ur räckvidd för garanti.

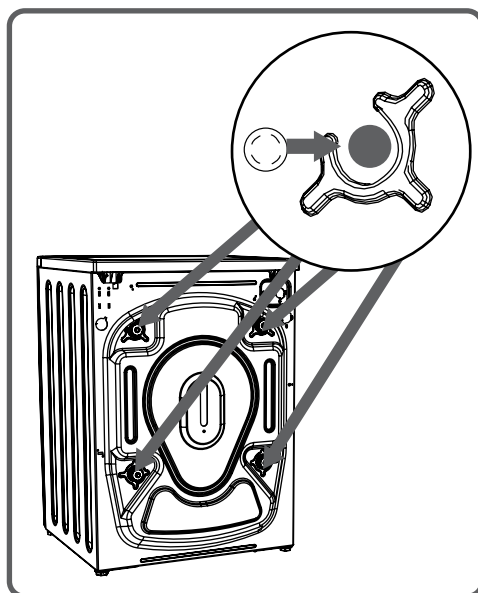
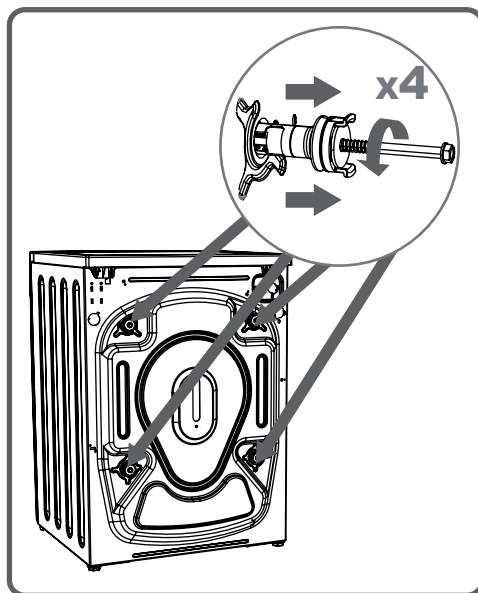

KAPITEL-3: INSTALLATION AV ENHETEN (Adjusting Adjustable Stays)

- Installera inte maskinen på en matta eller ytor som skulle kunna hindra ventilationen vid basen.
- För att säkerställa tyst och vibrationsfri drift av din maskin, bör den sättas på en icke-glidande och fast mark.
- Du kan justera balansen på din maskin genom .
- Lossa plastjusteringsmuttern.

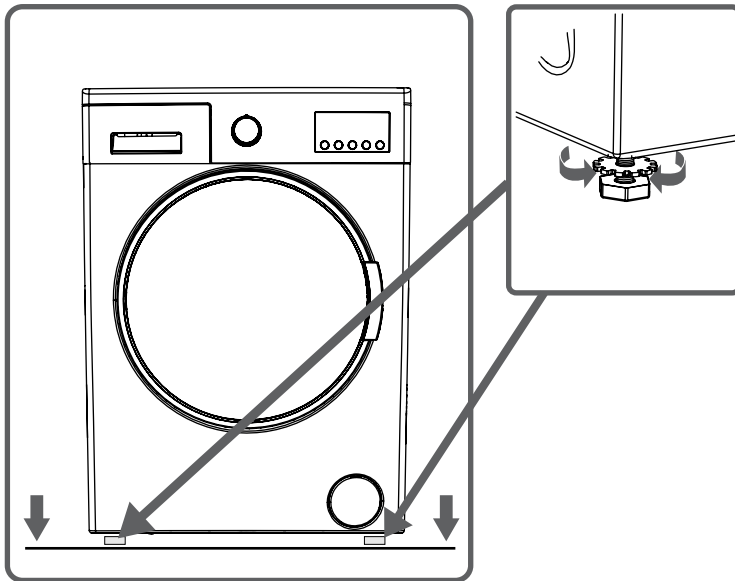

KAPITEL-3: INSTALLATION AV ENHETEN (JUSTERA DE JUSTERBARA)

- Justera vinstelser uppåt och nedåt genom att rotera dem.
- Efter att nått balansen, pressa samman plastjusteringsmuttern uppåt igen.

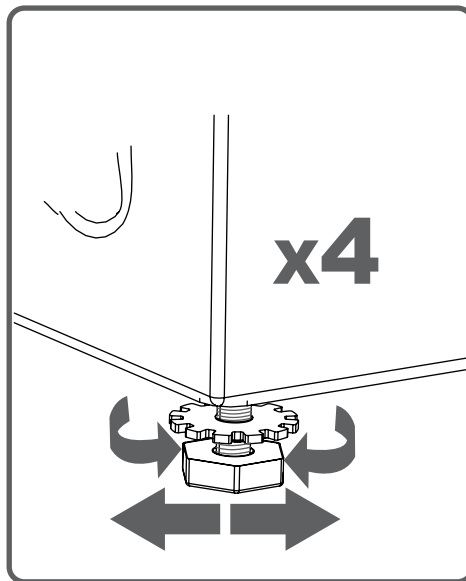

KAPITEL-3: INSTALLATION AV ENHETEN (JUSTERA DE JUSTERBARA STÖTTEN)

- Placera aldrig papp, trä eller liknande material under maskinen om du avser att stabilisera snedvridningar på golvet.



- Vid rengöring av golvet, som din maskin vilar på, var noga med att inte oordna stabiliseringen.

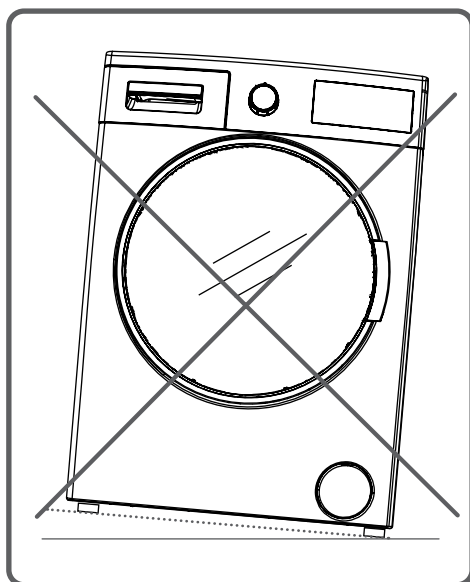

KAPITEL-3: INSTALLATION AV ENHETEN (ELEKTRISK ANSLUTNING)

- Den här enheten ansluts till 220-240V och 50 Hz.

- Nätsladden till din tvättmaskin är utrustad med en särskild jordad stickpropp. Denna kontakt ska alltid sättas in till ett jordat uttag på 10 ampere.

- Nuvärdet av säkringen ska vara 10 ampere.

Säkringens aktuella värde för kraftledningen som är ansluten till denna plugg bör också vara 10 ampere.

- Om du inte har ett uttag som passar detta, var god få det gjort av en behörig elektriker.

- Produktgaranti gäller även vid fast installation enl. elsäkerhetsverkets regler.

- Vi tar inte ansvar för de skador som uppstår på grund av ojordad användning.

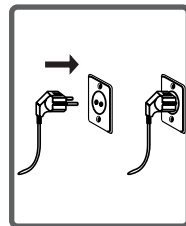

OBSERVERA: Drift av maskinen under låg spänning kommer att orsaka att livscykeln för din maskin minskas och att dess prestanda begränsas.

KAPITEL-3: INSTALLATION AV ENHETEN (VATTENINLOPPSSLANGENS ANSLUTNING)

- Maskinen kan ha antingen ett enda inlopp (kallt) eller dubbla vattenintag (kallt / varmt) baserat på dess specifikationer.

Vit-markerad slang ska kopplas till kallvatteninlopp och röd-markerad slang till varmvatteninloppet (gäller för maskiner med dubbla vattenintag).

- För att eliminera vattenläckor i kontaktpunkter, tillhandahålls 1 eller 2 muttrar i slangpaketet (gäller för maskiner med dubbla vattenintag).

Montera dessa muttrar till ändarna av nya inloppsvattenslangar på sidan av kranen.

- Montera nya inloppsvattenslangar till en $\frac{3}{4}$ " , gängad kran.

- Anslut den vita armbåge-ändan av inloppsvattenslangar till vattenintaget med den vita filtern på baksidan av maskinen och den röda armbåge-ändan på vattenintaget med rött filter (gäller för maskiner med dubbla vattenintag).

Dra åt plastdelarna på knutpunkterna med hjälp av din hand.

I osäkra förhållanden, bör anslutningsarbeten utföras av en kvalificerad rörmokare.

- Vattenflöde med tryck av 0,1-1 Mpa gör att din maskin drivs mer effektivt (0,1 Mpa tryck innebär att mer än 8 liter vatten kommer att strömma genom en fullt tappad kran per minut.)

- Se till att kontaktpunkterna inte läcker genom att öppna kranen helt efter att ha fullgjort anslutningarna.

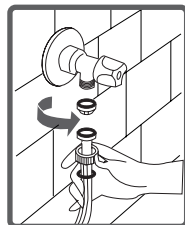
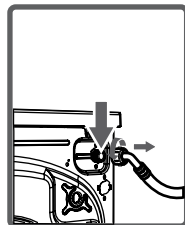
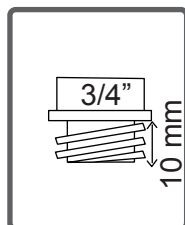
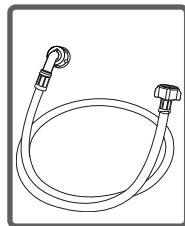

KAPITEL-3: INSTALLATION AV ENHETEN (VATTENINLOPPSSLANGENS ANSLUTNING)

- Se till att de nya inloppsvattenslangarna inte är böjda, brutna, krossade eller av annan storlek.
- Om din maskin har dubbla varmvatteninlopp, bör temperaturen på inloppsvarmvatten vara max 70 ° C.

Observera: Använd endast den nya tilloppsslangen som kommer med maskinen samtidigt som inloppsvattenanslutningarna för din maskin.

Använd aldrig gamla, använda eller skadade inloppsvattenslangar.

KAPITEL-3: INSTALLATION AV ENHETEN (VATTENURLADDNINGSSANSLUTNING)

- Änden av utloppsslangen kan monteras till en specifik apparat som är direkt fäst vid smutsvattnets utkasthål eller utlopp som är fäst till tvättarmbågen.
- Försök aldrig att förlänga utloppsvattenslangen genom skarvning.
- Placera inte maskinens uttömningsslang i kärl, hink eller handfat.
- Se till att utloppsslangen inte böjer, spänner, krossas eller förlängs. Observera:
- Tömningsslangen bör monteras på en höjd av max 100 cm från marken.

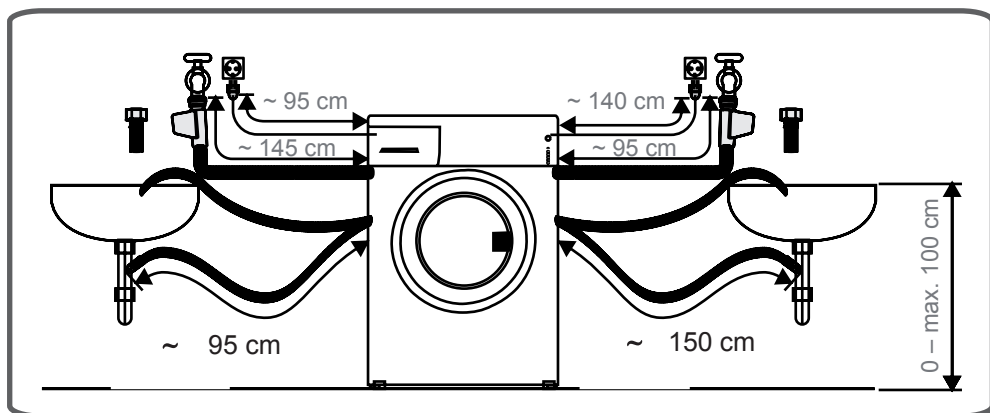
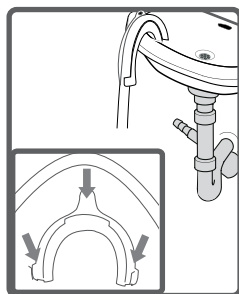
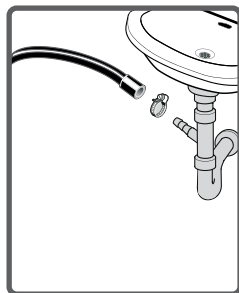

KAPITEL-4: PRESENTERING AV KONTROLLPANELEN

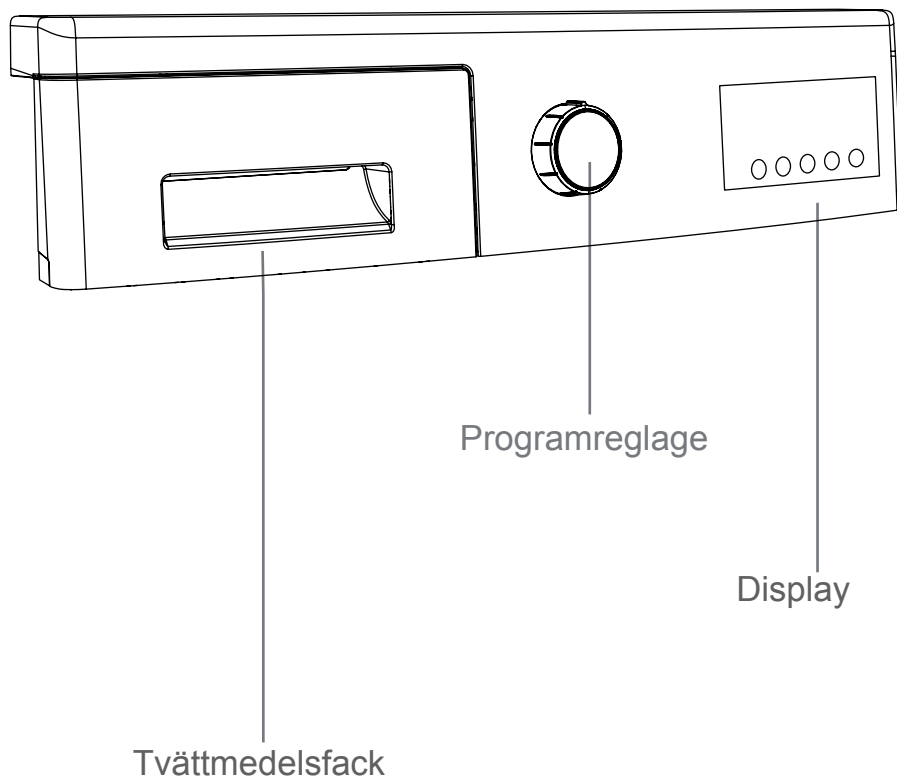

KAPITEL-4: PRESENTERING AV KONTROLLPANELEN (TVÄTTMEDELSFACK)

- Du kan använda vätskenivåns bestämningsplatta när du vill tvätta din tvätt med flytande tvättmedel. Du kan använda dina flytande tvättmedel i alla program utan förtvätt. Placera flytande tvättmedel i den andra avdelningen (som är tillgänglig inuti maskinen) i tvättmedelsfacket (*) och ställ in tvättmedelsbeloppet. (Använd den rekommenderade mängden av flytande tvättmedel som anges av tvättmedelstillverkaren).
- Överskrid inte MAX nivån, använd endast för flytande tvättmedel, använd inte den här anordningen för pulvertvättmedel och ta ut det.)

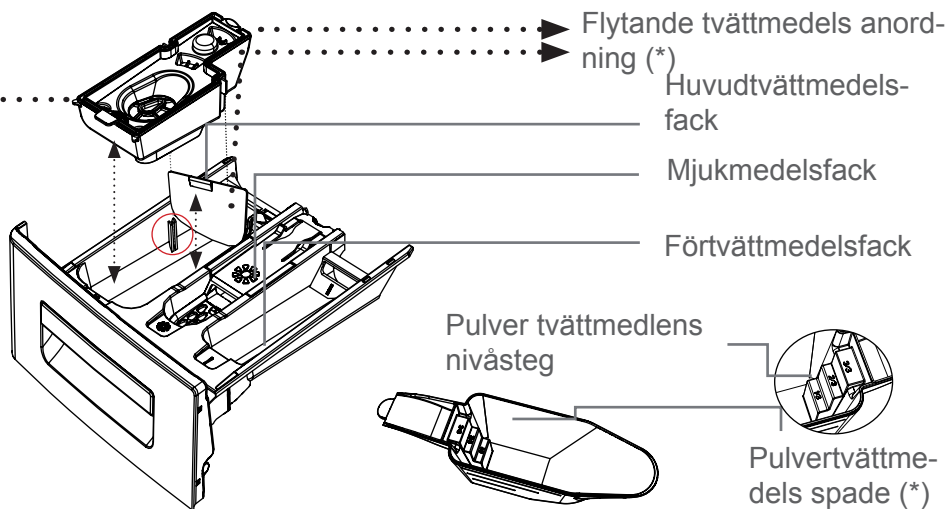
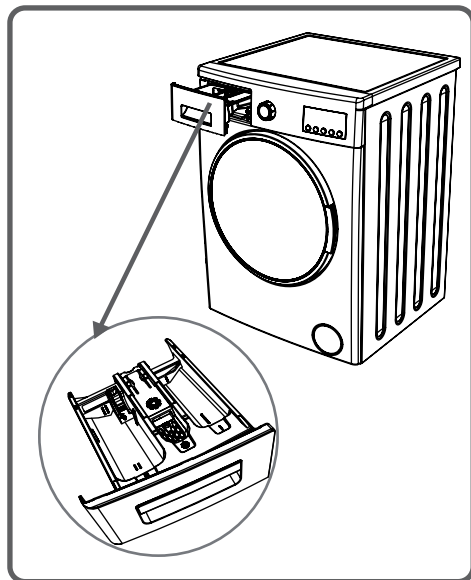

(*) Maskinspecifikationer kan variera beroende på vilken produkt som köpts.

KAPITEL-4: PRESENTERING AV KONTROLLPANELEN (TVÄTTMEDELSFACK)

DELAR

HUVUDTVÄTTMEDELS fack:

I detta fack kan endast material som rengöringsmedel (flytande eller pulver), kalk-förhindrare och dylikt användas. Du kan hitta anordningen för flytande tvättmedel inuti maskinen vid första installationen. (*)

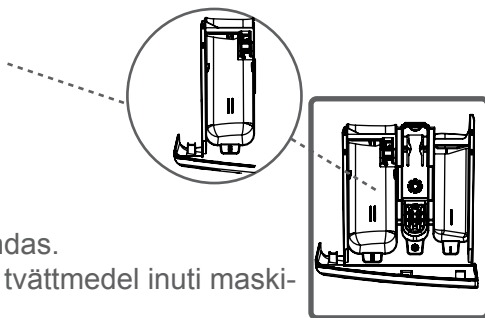

Sköljmedel, stärkelse, tvättmedelsfack:

Du kan använda sköljmedel för din tvätt (rekommenderad mängd och typ som rekommenderas av tillverkaren). Ibland kan tygkonditioneringsmedel du använder för din tvätt bli kvar i detta fack. Anledningen till detta är att konditioneringsmedlen inte är viskösa. För att förhindra denna situation, kan mer viskösa flytande mjukgörare rekommenderas att användas eller mjukningsmedel förtunnas innan de används.

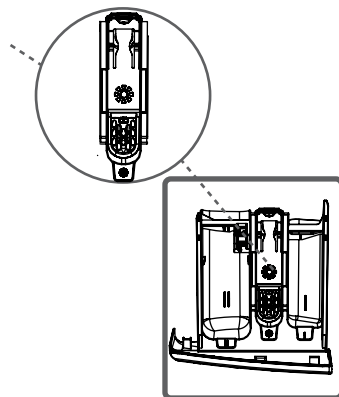

Förtvättmedelsfack:

Detta fack får endast användas när förtvättfunktionen är vald. Förtvättfunktionen rekommenderas för mycket smutsig tvätt.

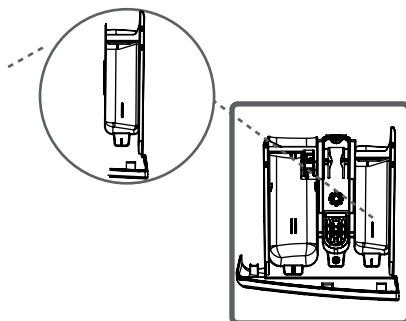

(*) Maskinspecifikationer kan variera beroende på vilken produkt som köpts.

KAPITEL-4: PRESENTERING AV KONTROLLPANELEN (PROGRAMREGLAGE)

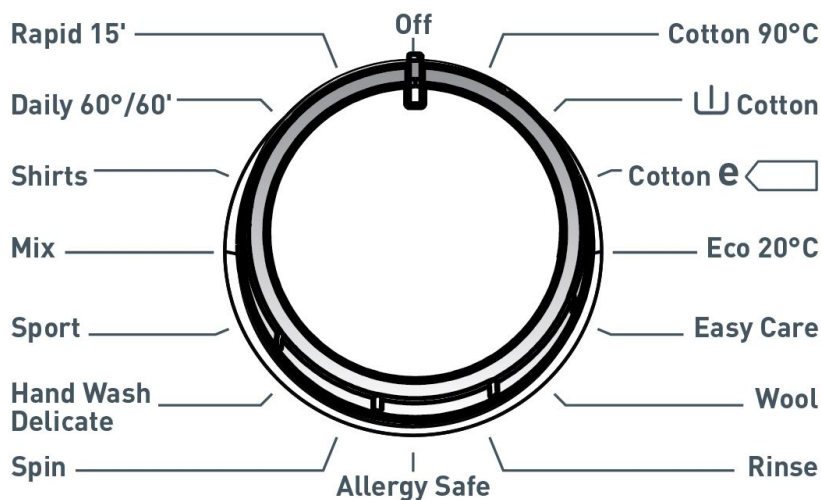

- Du kan torka direkt efter tvättningen genom att trycka på torkningsknappen efter att det program du vill tvätta med har valts.
- Du kan ställa in programval i drift genom att vrida programvredet i båda riktningarna.
- Se till att programmetvredet är exakt på det program som du vill välja.

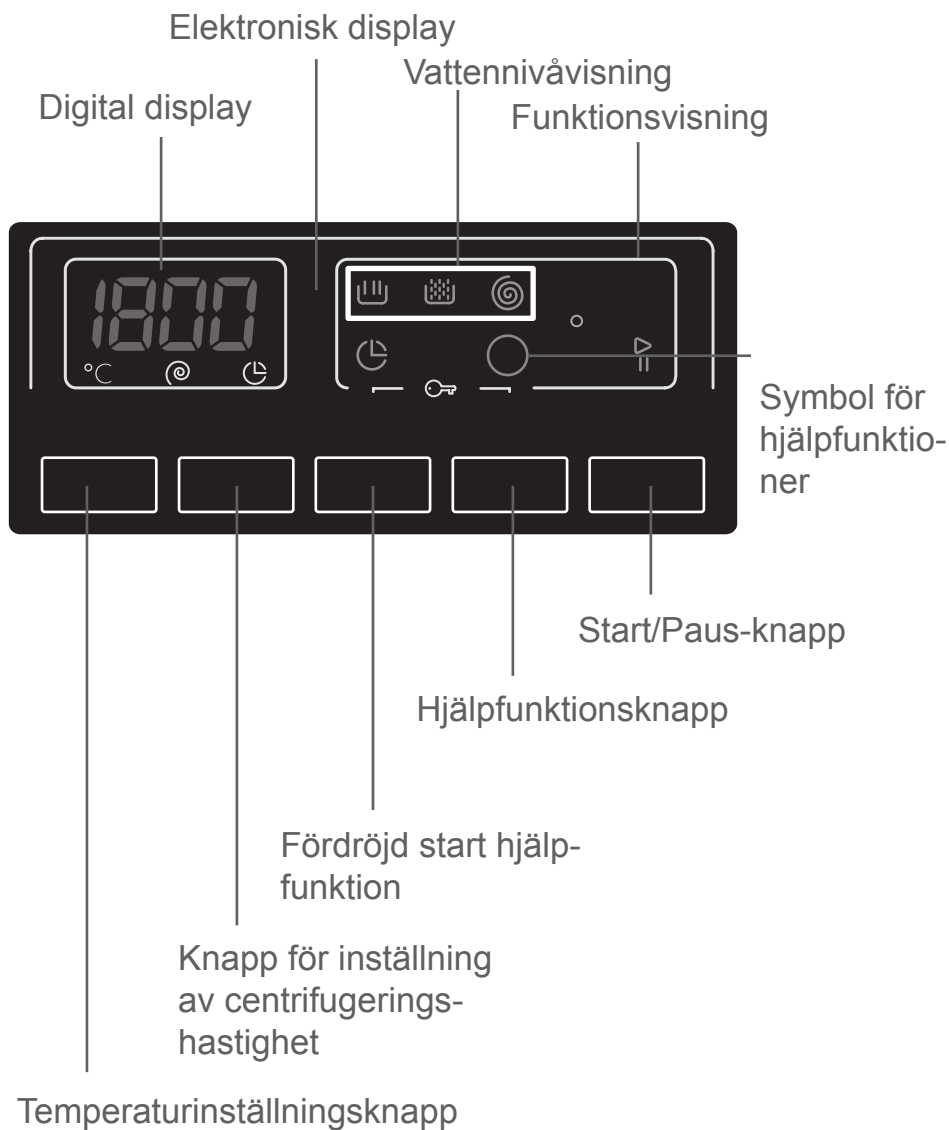

KAPITEL-4: PRESENTERING AV KONTROLLPANELEN (ELEKTRONISK SKÄRM)



KAPITEL-4: PRESENTERING AV KONTROLLPANELEN (ELEKTRONISK SKÄRM)

På den elektroniska display, kan du visa tvättvattentemperatur, centrifugeringshastigheten på din maskin, när maskinen kommer att avsluta tvättning, de hjälpfunktioner som du har valt och på vilket skede det program du har valt är i ( → förtvätt/tvätt,  → sköljning,  → centrifugering).

Dessutom kommer den elektroniska display varna dig genom lysdiod-kombinationer som kommer att förvandlas på displayen när ett fel inträffar på maskinen och meddela dig om slutförandet av tvättprogrammet genom att avslöja uttrycket för "SLUT" på displayen så fort tvättprogrammet du har valt också har avslutats.

KAPITEL-5: PRELIMINÄR FÖRBEREDNING FÖR TVÄTTNING (SKILJNING AV TVÄTT)

- Din tvätt har produktetiketter på den som anger dess specifikationer. Tvätta tvätten enligt specifikationerna på produktetiketten.
- Separera din tvätt enligt dess typ (bomull, syntet, känslig, ull etc.), dess temperaturer (kallt, 30 °, 40 °, 60 °, 90 °) och nedsmutsningsgrad (något smutsig, smutsig, mycket smutsig).
- Tvätta aldrig din färgade och vita tvätt tillsammans.
- Tvätta färgad tvätt separat i den första tvätten eftersom den kan färga av.
- Se till att det inte finns några metalliska material i din tvätt eller i fickorna.

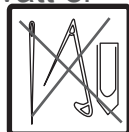







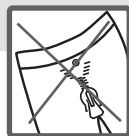



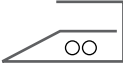
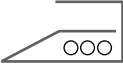

VAR FÖRSIKTIG! VARNING: Fel som kommer att uppstå vid inträngning av främmande ämnen i din maskin omfattas inte av garantin.



- Stäng blixtlås och knäppa knapparna på din tvätt.
- Ta bort metall- eller plastkrokar av tyll-gardiner eller gardiner eller placera dem i en tvättpåse eller nät och stäng den väl.
- Vänd om textilier såsom byxor, stickade plagg, t-shirts och sportkläder.
- Tvätta strumpor, näsdukar och dylika mindre plagg i en tvättpåse.



KAPITEL-5: PRELIMINÄR FÖRBEREDNING FÖR TVÄTTNING (SKILJNING AV TVÄTT)

 <hr/> <p>Blekning tillgänglig</p>	 <hr/> <p>Ingen blekning</p>	 <hr/> <p>Normal tvätt</p>
 <hr/> <p>Stryktemperatur är maximalt 150 °C</p>	 <hr/> <p>Stryktemperatur är maximalt 200 °C</p>	 <hr/> <p>Ingen strykning</p>
 <hr/> <p>Kemtvätt tillgängligt</p>	 <hr/> <p>Ingen kemtvätt</p>	 <hr/> <p>Låt torka på en plan plats</p>
 <hr/> <p>Häng upp i vått tilläge</p>	 <hr/> <p>Torka genom att hänga upp</p>	 <hr/> <p>Torkning genom vridande är ej tillåten</p>
 <hr/> <p>Kemtvätt i gasolja, ren alkohol och R113 är tillåtna</p>	 <hr/> <p>Perkloretylen R11, R13, Petroleum</p>	 <hr/> <p>Perkloretylen R11, R113, gasolja</p>

KAPITEL-5: PRELIMINÄR FÖRBEREDNING FÖR TVÄTTNING LÄGGA IN TVÄTTEN I MASKINEN

- Öppna diskmaskinens dörr.
- Sprid din tvätt i maskinen.

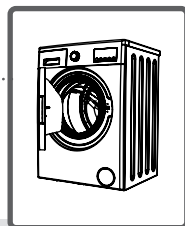

OBSERVERA: Maximal lastkapacitet kan variera beroende på typen av tvätt du vill tvätta, dess nedsmutningsgrad och det program du har valt. Överskrid inte maximal tvättlastkapaciteten som anges i programtabellen för tvättprogram.

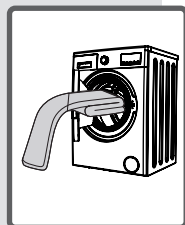

Du kan vidta följande tabell över vikter som exempel.

TYP AV TVÄTT	VIKT (gr)
Handduk	200
Linne	500
Badrock	1200
Påslakan	700
Örngott	200
Underkläder	100
Bordsduk	250

- Lagg varje tvätt-plagg separat.
- Se till att ingen tvätt har fastnat mellan luckan och bälgätningen när du stänger dörren till din maskin.
- Skjut till dörren till din maskin tills du hör ett låsningssljud för att stänga den.
- Stäng dörren på maskinen ordentligt, annars startar inte maskinens tvättoperation.

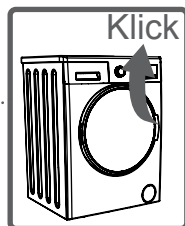

KAPITEL-5: PRELIMINÄR FÖRBEREDNING FÖR TVÄTTNING (TILLÄGGA TVÄTTMEDEL I MASKINEN)

Mängden tvättmedel du bör sätta i din maskin kommer att bero på följande kriterier:

- Ditt tvättmedels utnyttjande kommer att baseras på din tvätts nedsmutsningsgrad. Du behöver inte förtvätta din mindre smutsiga tvätt och hålla en liten mängd diskmedel i tvättmedelsfackets 2: a fack.
- För din mycket smutsiga tvätt, välj ett program med förtvätt, och håll $\frac{1}{4}$ av den mängd tvättmedel du bör tillsätta i tvättmedelsfackets 1: a fack i tvättmedelsfacket, och håll resterande $\frac{3}{4}$ av det i det 2: a facket.
- Använd tvättmedel, mjukmedel och andra tillsatser i tvättmaskinen. Mängden tvättmedel du bör använda för din tvätt är tryckt på tvättmedelsförpackningen.
- Ju högre vattnets hårdhetsgrad desto mer tvättmedel bör du använda.
- Mängden tvättmedel du bör använda för din tvätt ökar med mängden av tvätt.
- Häll i mjukmedel i mjukmedelsfacket för tvättmedel. Överskrid inte MAX nivån. Annars kommer sköljmedel strömma in i tvättvattnet genom spolning.
- Mjukmedel med hög densitet måste förtunnas till en grad innan det hålls i facket. Eftersom mjukmedel med hög densitet kan täppa till spolningen och hindra flödet av mjukmedlet.
- Du kan använda ditt flytande tvättmedel i alla program utan förtvätt. För detta, passar flytande tvättmedelsnivån i tillbehörspåsen eller tvättmedelsfacket (*) i 2: a tvättmedelsfacket och ställa in mängden flytande tvättmedel med den grad på denna platta. Kom ihåg att lösgöra den flytande tvättmedelsplattan.

(*) Maskinspecifikationer kan variera beroende på vilken produkt som köpts.

KAPITEL-5: PRELIMINÄR FÖRBEREDNING FÖR TVÄTTNING (ANVÄNDNING AV DIN MASKIN)

- Anslut din maskin.
- Öppna vattenkranen.
- Öppna maskindörren.
- Sprid din tvätt i maskinen.
- Skjut igen dörren till din maskin tills du hör ett låsningsljud för att stänga den.

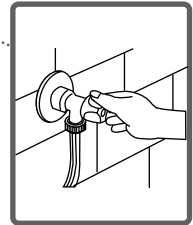
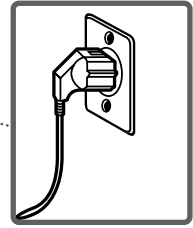

Välj program

Välj ett passande program för din tvätt på programtabellen.

KAPITEL-5: PRELIMINÄR FÖRBEREDNING FÖR TVÄTTNING (ANVÄNDNING AV DIN MASKIN)

HJÄLPFUNKTIONER

Välj önskade hjälpfunktioner innan du startar programmet.

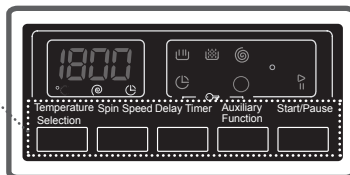

- Tryck på on knappen för hjälpfunktionen du vill välja.
- Om symbolen för hjälpfunktionen lyser kontinuerligt, har hjälpfunktionen du har valt aktiverats.
- Om symbolen för hjälpfunktionen lyser kontinuerligt på den elektroniska skärmen, har hjälpfunktionen du har valt aktiverats.

Anledning till icke-aktivering:

- Hjälpfunktionen du har valt att använda i tvättningsprogrammet du har valt gäller ej.
- Maskinen har passerat över scenen, under vilken hjälpfunktionen som du vill välja skulle genomföras.
- Det är inte förenligt med en hjälpfunktion som du har valt tidigare.

KAPITEL-5: PRELIMINÄR FÖRBEREDNING FÖR TVÄTTNING (HJÄLPFUNKTIONER)

1- Temperaturval

Du kan välja tvättvattnets temperatur med knappen temperaturinställning av tvättvatten.

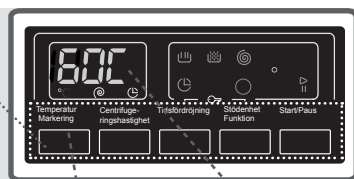

När du väljer ett nytt program, visas den maximala tvätt vattentemperaturen på tvättvattentemperaturdisplayen.

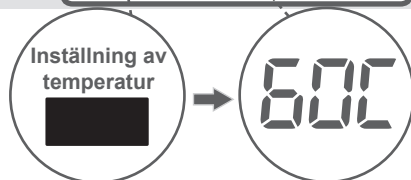

Du kan gradvis minska tvättvattnets temperatur mellan den maximala temperaturen och kall tvätt (--) genom att trycka på tvättvattentemperaturinställningsknappen.

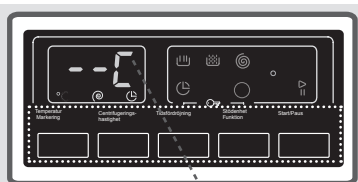

Om du har missat tvättvattnets temperatur du ville, kan du återgå till den avsedda temperaturen genom att kontinuerligt trycka på knappen temperaturinställning tvättvatten.

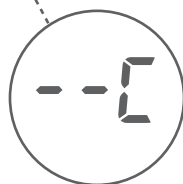

2- Val av centrifugeringshastighet

Du kan ställa in centrifugeringshastigheten för din tvätt via knappen centrifugeringsinställning.

När du väljer ett nytt program, kommer den maximala centrifugeringshastigheten för programmet du har valt att ses på visningen av centrifugeringshastigheten.

Du kan gradvis minska centrifugeringshastigheten mellan valen avbryta centrifugering (-) till centrifugeringshastigheten av programmet genom att trycka på knappen centrifugeringsinställning.

Om du har hoppat över centrifugeringshastigheten du vill ställa in, kan du gå tillbaka till hastigheten du önskar genom att hålla centrifugeringsinställningsknappen nedtryckt.

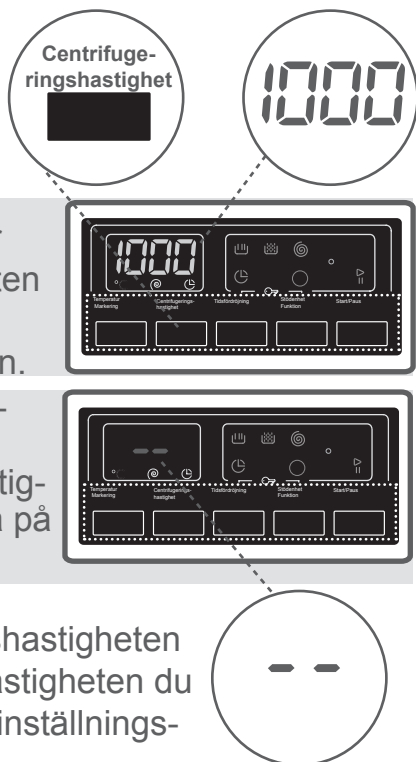

3- Tidsfördröjningstimer

Genom att använda denna hjälpfunktion, kan du ställa in tiden för start av tvättningen. Denna tidsfördröjning kan variera från en timme till 23 timmar.

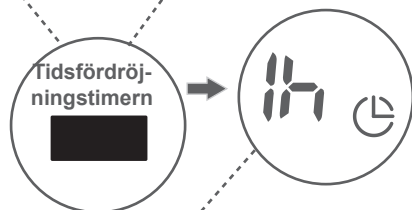
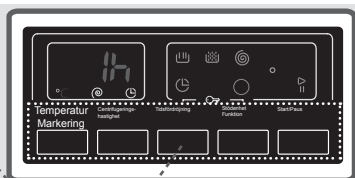

Användning av hjälpfunktionen fördröjd start:

- Tryck på tidsfördröjningsknappen en gång.
- Uttrycket "1h" visas på displayen. -🕒 symbolen blinkar på displayen.

- Tryck på tidsfördröjningsknappen tills tidpunkten då du vill att tvättningen ska starta.

- För att aktivera tidsfördröjningen du har valt i programmet, kan du trycka på den hjälpfunktionsknapp du vill förutom "Start/Paus" knappen.

KAPITEL-5: PRELIMINÄR FÖRBEREDNING FÖR TVÄTTNING (HJÄLPFUNKTIONER)

Om du har hoppat över tidsfördröjningen du vill ställa in, kan du gå tillbaka till tiden du önskar genom att hålla tidsfördröjningsknappen nedtryckt.

Om du vill avbryta tidsfördröjningen, måste du trycka på tidsfördröjningsknappen en gång.  symbolen blinkar inte längre på den elektroniska displayen.

För att köra tidsfördröjningsfunktionen, bör din maskin drivas genom att trycka på Start / Paus-knappen.

4- Lätt strykning(*)

Du kan aktivera funktionen som gör att din tvätt kommer ut mindre skrynklig när tvättningen genomförts genom att använda denna hjälpfunktion.

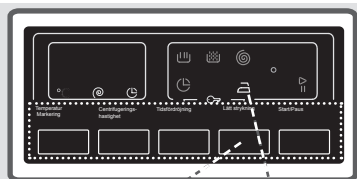

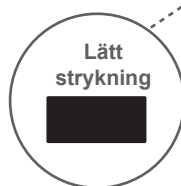

När du trycker på hjälpfunktionen lätt strykning kommer  symbolen på den elektroniska displayen blinka.

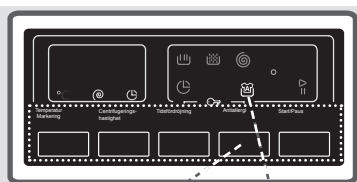

5- Antiallergi(*)

I programmen där denna hjälpfunktion är aktiv, kan du få din maskin att utföra en extra sköljning på din tvätt innan senaste sköljning.



När du trycker på hjälpfunktionen lätt strykning kommer  symbolen på den elektroniska displayen blinka.





(*) Modellberoende

KAPITEL-5: PRELIMINÄR FÖRBEREDNING FÖR TVÄTTNING (HJÄLPFUNKTIONER)

6- Snabbtvätt(*)

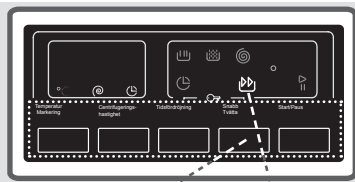
Denna hjälpfunktion gör det möjligt att förkorta längden av tvättningen för tvätt som inte är särskilt smutsig.



I händelse att du placerar hälften eller mindre än hälften av tvätt-kapaciteten för det tvättprogram du har valt i din maskin, kommer din maskin att upptäcka detta tack vare halvlastdetektionssystemet och programmet du har valt kommer att tvätta din tvätt på kortare tid för att förbruka mindre energi och vatten. När maskinen upptäcker halv last, slås lysdioden för  symbolen på automatiskt.

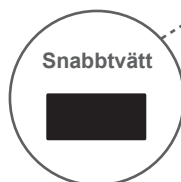

7- Förtvätt(*)

Du kan utsätta din mycket smutsiga tvätt för förtvätt innan huvudtvättningen med hjälp av denna hjälpfunktion.

När du använder denna funktion, bör du lägga tvättmedel i det främre tvättmedelsfacket.

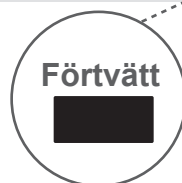
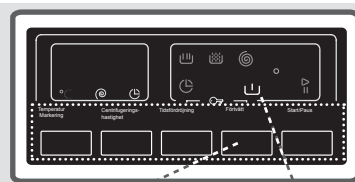



(*) Modellberoende

KAPITEL-5: PRELIMINÄR FÖRBEREDNING FÖR TVÄTTNING (HJÄLPFUNKTIONER)

8- Extra sköljning(*)

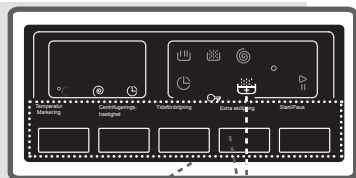
Du kan göra extra sköljningar på din tvätt med hjälp av denna hjälpfunktion.



Du kan aktivera programmet genom att trycka på extra sköljning hjälpfunktionsknappen när lysdioden för  symbolen tänds.

9- Start/Paus-knapp

Genom att trycka på Start / Paus-knappen kan du starta programmet som du har valt eller avbryta ett pågående program. Om du växlar maskinen till vänteläge, börjar Start / Paus-lysdioden på elektroniska displayen att blinka.

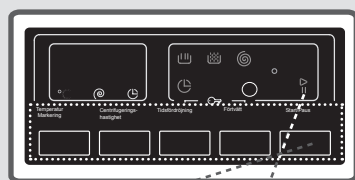

(*) Modellberoende

KAPITEL-5: PRELIMINÄR FÖRBEREDNING FÖR TVÄTTNING (BARNLÅS)

För att undvika programflödet från att påverkas om programknappar trycks eller programknappen vrids när du utför tvättoperation i din maskin, finns barnlås tillgängligt. Barnlåset aktiveras i händelse att båda hjälpfunktionerna 3 och 4 trycks in samtidigt i mer än 3 sekunder.

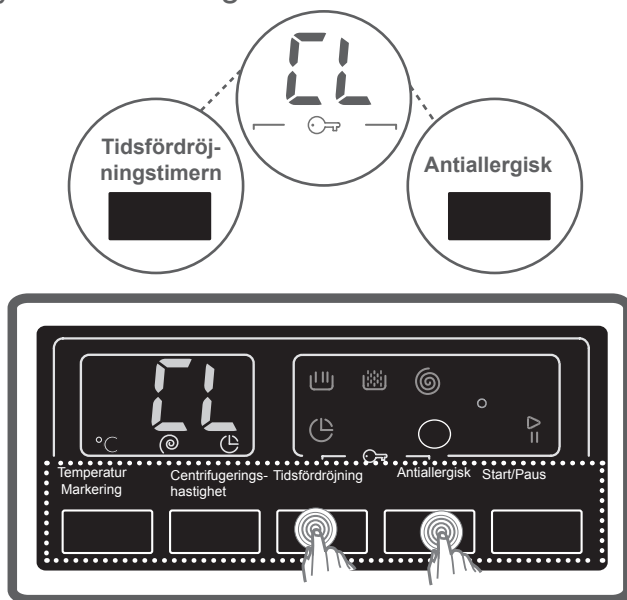

”CL” symbolen blinkar på displayen när funktionen är aktiv. Om du trycker på någon annan knapp när barnlåset är aktivt, kommer ”CL” symbolen att blinka på displayen. Om programvredet kopplas till AVBRYT-läge och ett annat program väljs medan barnlåset är aktiverat och ett annat program körs, fortsätter det tidigare valda programmet där det slutade.

För att avaktivera det, räcker det med att trycka på samma knappar i mer än 3 sekunder. När barnlåset är avaktiverat, kommer ”CL” symbolen att blinka på displayen.

Om du vill avbryta ett program som är i drift:

- 1- Växla programvredet till "AVBRYT" läget.
- 2- Maskinen stoppar tvättoperationen och programmet avbryts.
- 3- För att bli av med vattnet som samlats i maskinen växla programvredet på ett valfritt program.
- 4- Maskinen kommer att utföra den nödvändiga urladdningen och avbryta programmet.
- 5- Du kan köra maskinen genom att välja ett nytt program.

KAPITEL-5: PRELIMINÄR FÖRBEREDELSE FÖR TVÄTTNING PROGRAMSLUT

Maskinen stannar av sig själv så fort det program du har valt slutat.

- Uttrycket av "SLUT" blinkar på den elektroniska displayen.

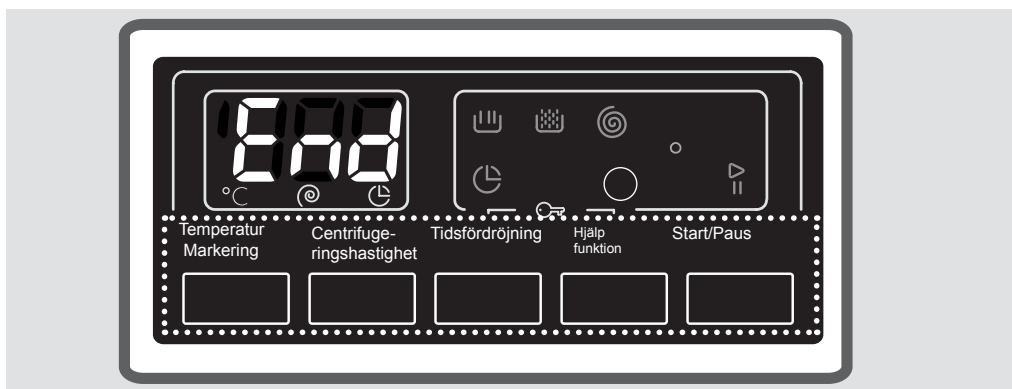

- Du kan öppna maskindörren och ta ur tvätten.

- Låt dörren till din maskin förbli öppen så att den inre delen av din maskin kan torka efter att du tagit ur din tvätt.

- Växla programvredet till "AVBRYT" läget.

- Koppla ur din tvättmaskin.

- Stäng vattenkranen.

KAPITEL-6: PROGRAMTABELL

BOMULL 90°

Temperatur på tvättvatten (°C)	90°
Maxvikt för torr tvätt (kg)	8,0
Tvättmedelsfack	2
Programlängd (min)	187
Typ av tvätt / Beskrivning	Mycket smutsiga, bomull och lin textilier. (underkläder, linne, bordsduk, badhandduk (maximalt 4,0 kg), sängkläder, etc.

Förtvätt Bomull

Temperatur på tvättvatten (°C)	60°
Maxvikt för torr tvätt (kg)	8,0
Tvättmedelsfack	1&2
Programlängd (min)	165
Typ av tvätt / Beskrivning	Smutsiga, bomull och lin textilier. (underkläder, linne, bordsduk, badhandduk (maximalt 4,0 kg), sängkläder, etc.

OBSERVERA: PROGRAMTID KAN ÄNDRAS BEROENDE PÅ MÄNGDEN TVÄTT, KRANVATTEN, OMGIVNINGSTEMPERATUR OCH VALDA HJÄLPFUNKTIONER.

KAPITEL-6: PROGRAMTABELL

BOMULL ECO



Temperatur på tvättvatten (°C)	60°
Maxvikt för torr tvätt (kg)	8,0
Tvättmedelsfack	2
Programlängd (min)	215
Typ av tvätt / Beskrivning	Smutsiga, bomull och lin textilier. (underkläder, linne, bordsduk, badhandduk (maximalt 4,0 kg), sängkläder, etc.

OBSERVERA: PROGRAMTID KAN ÄNDRAS BEROENDE PÅ MÄNGDEN TVÄTT, KRANVATTEN, OMGIVNINGSTEMPERATUR OCH VALDA HJÄLPFUNKTIONER.

KAPITEL-6: PROGRAMTABELL

ECO 20°

Temperatur på tvättvatten (°C)	20°
Maxvikt för torr tvätt (kg)	4,0
Tvättmedelsfack	2
Programlängd (min)	95
Typ av tvätt / Beskrivning	Mindre smutsiga, bomull och lin textilier. (Underkläder, lakan, bordsduk, badhandduk (max. 2 kg) sängkläder, etc.)

ENKEL SKÖTSEL

Temperatur på tvättvatten (°C)	40°
Maxvikt för torr tvätt (kg)	3,5
Tvättmedelsfack	2
Programlängd (min)	110
Typ av tvätt / Beskrivning	Mycket smutsiga eller syntet-blandade textilier. (Nylonstrumpor, skjortor, blusar, syntetiska textilier inklusive byxor etc.)

OBSERVERA: PROGRAMTID KAN ÄNDRAS BEROENDE PÅ MÄNGDEN TVÄTT, KRANVATTEN, OMGIVNINGSTEMPERATUR OCH VALDA HJÄLPFUNKTIONER.

KAPITEL-6: PROGRAMTABELL

YLLE

Temperatur på tvättvatten (°C)	30°
Maxvikt för torr tvätt (kg)	2,5
Tvättmedelsfack	2
Programlängd (min)	43
Typ av tvätt / Beskrivning	Ylle tvätt med maskintvätt-etiketter.

SKÖLJNING

Temperatur på tvättvatten (°C)	-
Maxvikt för torr tvätt (kg)	8,0
Tvättmedelsfack	-
Programlängd (min)	42
Typ av tvätt / Beskrivning	Om du vill skölja tvätten mera efter avslutad tvättning, kan du använda det här programmet för alla typer av tvätt.

OBSERVERA: PROGRAMTID KAN ÄNDRAS BEROENDE PÅ MÄNGDEN TVÄTT, KRANVATTEN, OMGIVNINGSTEMPERATUR OCH VALDA HJÄLPFUNKTIONER.

ALLERGI SÄKER

Temperatur på tvättvatten (°C)	60°
Maxvikt för torr tvätt (kg)	4,0
Tvättmedelsfack	2
Programlängd (min)	226
Typ av tvätt / Beskrivning	Baby kläder

OBSERVERA: PROGRAMTID KAN ÄNDRAS BEROENDE PÅ MÄNGDEN TVÄTT, KRANVATTEN, OMGIVNINGSTEMPERATUR OCH VALDA HJÄLPFUNKTIONER.

KAPITEL-6: PROGRAMTABELL

CENTRIFUGERING

Temperatur på tvättvatten (°C)	-
Maxvikt för torr tvätt (kg)	8,0
Tvättmedelsfack	-
Programlängd (min)	17
Typ av tvätt / Beskrivning	Om du vill centrifugera tvätten mera efter avslutad tvättning, kan du använda det här programmet för alla typer av tvätt.

KÄNSLIG / HANDTVÄTT

Temperatur på tvättvatten (°C)	30°
Maxvikt för torr tvätt (kg)	2,5
Tvättmedelsfack	2
Programlängd (min)	90
Typ av tvätt / Beskrivning	Tvätt som rekommenderas för handtvätt eller känslig tvätt.

OBSERVERA: PROGRAMTID KAN ÄNDRAS BEROENDE PÅ MÄNGDEN TVÄTT, KRANVATTEN, OMGIVNINGSTEMPERATUR OCH VALDA HJÄLPFUNKTIONER.

KAPITEL-6: PROGRAMTABELL

SPORTKLÄDER

Temperatur på tvättvatten (°C)	30°
Maxvikt för torr tvätt (kg)	3,5
Tvättmedelsfack	2
Programlängd (min)	80
Typ av tvätt / Beskrivning	Sportkläder

BLANDAT

Temperatur på tvättvatten (°C)	30°
Maxvikt för torr tvätt (kg)	3,5
Tvättmedelsfack	2
Programlängd (min)	81
Typ av tvätt / Beskrivning	Smutsiga, bomullstextilier, syntestiska, färgade eller linne textiler kan tvättas tillsammans.

OBSERVERA: PROGRAMTID KAN ÄNDRAS BEROENDE PÅ MÄNGDEN TVÄTT, KRANVATTEN, OMGIVNINGSTEMPERATUR OCH VALDA HJÄLPFUNKTIONER.

KAPITEL-6: PROGRAMTABELL

BLUSAR / SKJORTOR

Temperatur på tvättvatten (°C)	60°
Maxvikt för torr tvätt (kg)	4,0
Tvättmedelsfack	2
Programlängd (min)	112
Typ av tvätt / Beskrivning	Smutsiga, bomulltextilier, syntestisk-blandade skjortor och blusar kan tvättas tillsammans.

DAGLIGEN 60 min

Temperatur på tvättvatten (°C)	60°
Maxvikt för torr tvätt (kg)	4,0
Tvättmedelsfack	2
Programlängd (min)	60
Typ av tvätt / Beskrivning	Du kan tvätta dina smutsiga bomull, färgade och lin textilier vid 60 °C i 60 minuter.

Om du har snabbtvätt hjälpfunktion i din maskin, och om du sätter i 2 kg eller mindre tvätt i maskinen, tvättar maskinen automatiskt i 30 minuter.

OBSERVERA: PROGRAMTID KAN ÄNDRAS BEROENDE PÅ MÄNGDEN TVÄTT, KRANVATTEN, OMGIVNINGSTEMPERATUR OCH VALDA HJÄLPFUNKTIONER.

KAPITEL-6: PROGRAMTABELL

SNABB 15 min.

Temperatur på tvättvatten (°C)	30°
Maxvikt för torr tvätt (kg)	2,0
Tvättmedelsfack	2
Programlängd (min)	15
Typ av tvätt / Beskrivning	Du kan tvätta dina lätt smutsiga bomull, färgade och lin textiler inom bara 15 minuter.

ANMÄRKNING: Eftersom tvättperioden är kort, ska en mindre mängd tvättmedel användas i förhållande till andra program. Ventilfilterinloppet är tilltäppt. Programperioden kommer att öka om din maskin upptäcker instabil lastning. Du kan öppna dörren till din maskin 2 minuter efter avslutad tvättoperation. (Perioden på 2 minuter som krävs för att öppna dörren till din maskin ingår inte i tvättperioden.)

OBSERVERA: PROGRAMTID KAN ÄNDRAS BEROENDE PÅ MÄNGDEN TVÄTT, KRANVATTEN, OMGIVNINGSTEMPERATUR OCH VALDA HJÄLPFUNKTIONER.

KAPITEL-7: UNDERHÅLL OCH RENGÖRING AV DIN MASKIN (VARNING)



Koppla ur maskinen innan du startar underhåll och rengöring av maskinen.

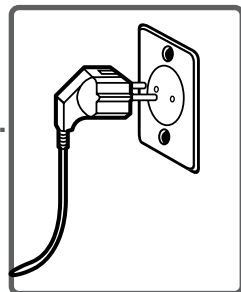

Stäng av vattenkranen innan man börjar underhåll och rengöring av maskinen.

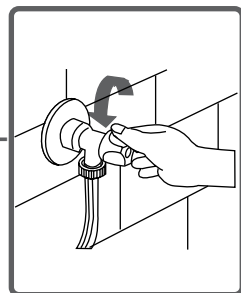

VAR FÖRSIKTIG! Maskinens delar kan skadas om den rengörs med lösningsmedel.

Använd inte rengöringsmedel med lösningsmedel.

KAPITEL-7: UNDERHÅLL OCH RENGÖRING AV DIN MASKIN (VATTENINLOPPSFILTREN)

Filter för att undvika smuts och främmande föremål i vattnet från att tränga in i maskinen finns både på vattenkransändan och på ändarna av vattenventilerna längs inloppsslangen på din maskin.

Om din maskin inte kan inta tillräcklig mängd vatten trots att vattenkranen är öppen, bör dessa filter rengöras.

(Vi rekommenderar att du rengör pumpfiltret en gång varannan månad.)

- Lossa vatteninloppsslangen.
- Ta bort filtren på vatteninloppsventilerna med en tång och rengör dem med en borste i vatten.
- Demontera filtren vid vattenkranändan och ändan av inloppsvattenslangarna manuellt och rengör dem.
- När filtren är rengjorda, kan du montera dem på samma sätt men omvänt.

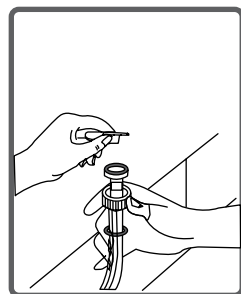
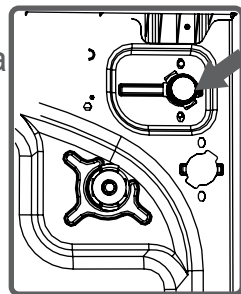

VAR FÖRSIKTIG!



Filter för vatteninloppsventilerna kan igensättas på grund av förorenat vatten kran eller brist på nödvändigt underhåll eller ventilerna kan brytas ned, vilket orsakar att vatten läcker in i maskinen kontinuerligt.

De driftstörningar som kan uppstå på grund av dessa skäl är ur räckvidd av garantin.

KAPITEL-7: UNDERHÅLL OCH RENGÖRING AV DIN MASKIN (PUMP FILTER)

Ett filtersystem som undviker att trådar som kan bli kvar från din tvätt och små material kommer in i pumpen under vattnets uttömningsom utförs av din maskin efter att den avslutat tvätta, så förlänger det din pumps livscykel. Vi rekommenderar att du rengör pumpfiltret en gång varannan månad. Vid rengöring av pump filtret:

- Öppna pumplocket, genom att använda tvättmedelsskopen (*) eller nivåplattan för flytande tvättmedel från din maskin.
- Montera plastdelens ända till gapet på pumplocket och skjut tillbaka det. Detta öppnar locket.
- Innan du öppnar filterlocket, sätta en behållare framför filterlocket för att förhindra att vattnet som är kvar i maskinen strömmar på marken.
- Lossa filterlocket moturs och töm vattnet.

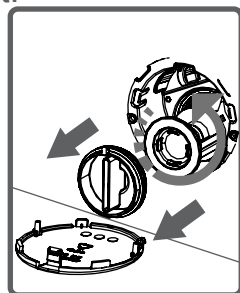
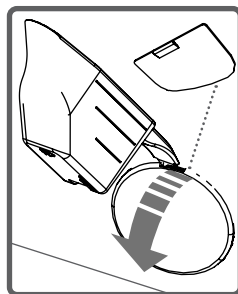

Observera: Du kan behöva tömma vattenuppsamlingsbehållaren flera gånger beroende på mängden vatten i maskinen.

(*) Maskinspecifikationer kan variera beroende på vilken produkt som köpts.

KAPITEL-7: UNDERHÅLL OCH RENGÖRING AV DIN MASKIN (PUMP FILTER)

- Rengör främmande material i filtret med en borste.
- Efter rengöring av filtret, montera filterlocket och dra åt det genom att vrida det medurs.
- Medan du stänger pumplocket, se till att delarna på insidan av locket matchar hålen på frontpanelens sida.
- Sätt tillbaka pumplocket i omvänd ordning som du tog bort det.

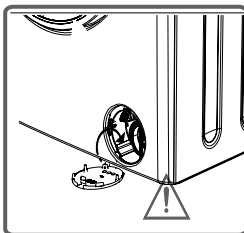
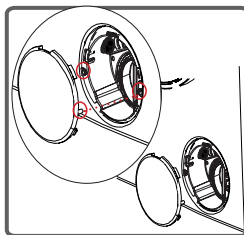
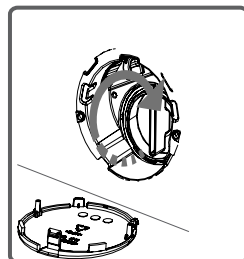
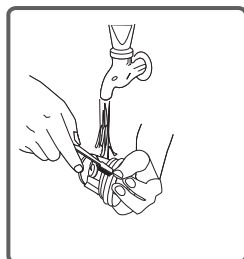

WARNING!

- **Vattnet eller pumpen kan vara för heta; vänta tills de svalnar.**

KAPITEL-7: UNDERHÅLL OCH RENGÖRING AV DIN MASKIN (TVÄTTMEDELSFACK)

Dina tvättmedel kan deponera rester i tvättmedelsfacket och tvättmedel kan fastna där över tiden.

För att rengöra resterna som bildats, demontera tvättmedelsfacket ibland. Vi rekommenderar att du rengör pumpfiltret en gång varannan månad.

Ta ut tvättmedelsfacket:

- Dra ut tvättmedelsfacket så långt som möjligt.
- Fortsätt att dra genom att trycka på delen som visas nedan i tvättmedelsfacket och fortsätt dra och ta sedan ut tvättmedelsfacket.

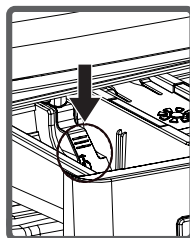
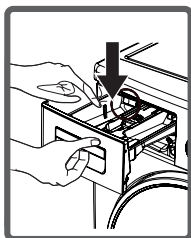
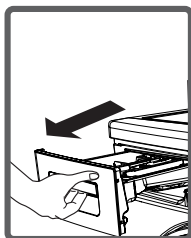

- Skölj det med hjälp av en borste.
- Samla resterna i tvättmedelsfacket utan att släppa dem i maskinen.
- Montera tillbaka tvättmedelsfacket efter att du torkat det med en handduk eller torr trasa.
- Tvätta inte tvättmedelsfacket i diskmaskin.

Flytande tvättmedels anordning (*)



Ta ut flytande anordningen för tvättmedelsnivån för rengöring och underhåll såsom visas på bilden och rengör väl tvättmedelsrester. Sätt tillbaka anordningen på plats. Se till att inga rester blir kvar.

(*) Maskinspecifikationer kan variera beroende på vilken produkt som köpts.

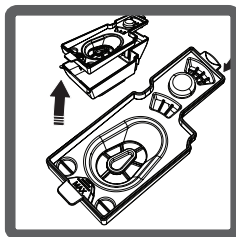
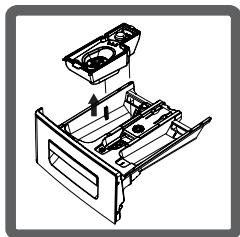

Sköljningspropp

Demontera tvättmedelsfacket. Demontera sköljningsproppen och rengör mjukmedelsresterna helt. Sätt tillbaka sköljningsproppen efter att du rengjort den. Kontrollera att den sitter på rätt plats.

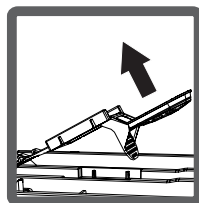
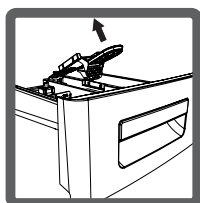
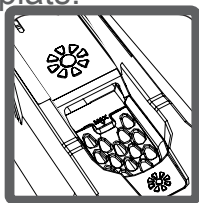

Kropp

Rengör utsidan av kroppen av din maskin med varmt vatten och ett icke-brännbart rengöringsmedel som inte kommer att skava på kroppen av din maskin. Efter att ha sköljt med lite vatten, torka med en mjuk och torr trasa.

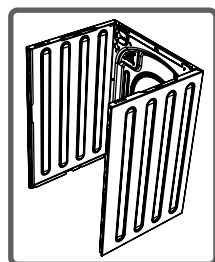

Trumma

Lämna inte metallföremål som nålar, gem, mynt etc. i din maskin. Metallobjekt kan leda till bildning av rostfläckar i trumman. För att rengöra dessa rostfläckar, använd ett rengöringsmedel utan klor och följ instruktionerna från rengöringsmedlets tillverkare. Använd aldrig stålull eller liknande hårda föremål för att rengöra rostfläckar.

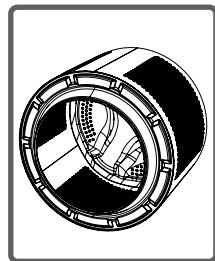

KAPITEL-9: FELSÖKNING

Alla reparationer som kräver att utföras av vår auktoriserade service. Om din maskin kräver en reparation eller om du inte kan ta bort felet med hjälp av den information som lämnas, enligt följande:

- Koppla ur din tvättmaskin.
- Stäng vattenkranen.

FEL	MÖJLIG ORSAK	FELSÖKNING
Maskinen startar inte.	Den är inte inkopplad.	Koppla in maskinen.
	Säkringarna fungerar inte.	Byt säkringarna.
	Strömavbrott.	Kontrollera strömtillförseln.
	Start/Paus-knapp inte intryckt.	Tryck på Start/Paus-knappen.
	Program dial 'stopp' läget.	Växla programknappen till det önskade läget.
	Maskindörren är inte helt stängd.	Stäng maskindörren.
Maskinen tar inte in vatten.	Vattenkranen är avstängd.	Slå på din kran.
	Vatteninloppsslangen kan vara böjd.	Kontrollera vatteninloppsslangen och tvinna upp den.
	Vatteninloppsslangen är tilltäppt.	Rengör vatteninloppsslangens filter. (*)
	Ventilinloppsfilter är tilltäppt.	Rengör ventilinloppsfilter. (*)
	Maskindörren är inte helt stängd.	Stäng maskindörren.

(*) Se kapitlet avseende underhåll och rengöring av maskinen.

KAPITEL-9: FELSÖKNING

FEL	MÖJLIG ORSAK	FELSÖKNING
Maskinen tömmer inte ut vattnet.	Uttömningsslangen kan vara tilltäppt eller vriden.	Kontrollera uttömnings-slangen, och rengör sedan eller tvinna upp.
	Pumpfiltret är igensatt.	Rengör pumpfiltret. (*)
	Tvätt kan sprida sig ojämnt i maskinen.	Sprid din tvätt jämnt i maskinen.
Din tvättmaskin vibrerar.	Din maskins föotr har inte justerats.	Justera maskinens fötter. (**)
	Säkerhetstöttorna avsedda för transport är inte demonterade.	Demontera din maskins säkerhetsstöttor. (**)
	Mindre mängd tvätt i maskinen.	Detta blockerar inte driften av din maskin.
	Din maskin är överbelastad med tvätt eller tvätt utspredd ojämnt.	Lägg inte i tvätten mer än den rekommenderade mängden och sprid tvätten jämnt i maskinen
	Din maskin vilar på en hård yta.	Undvik att din maskiner vilar på hårda ytor.

(*) Se kapitlet avseende underhåll och rengöring av maskinen.

(*) Se kapitlet avseende installation av maskinen.

KAPITEL-9: FELSÖKNING

FEL	MÖJLIG ORSAK	FELSÖKNING
För mycket skum har bildats i tvättmedelsfacket.	För mycket tvättmedel har använts.	Tryck på Start/Paus-knappen. För att eliminera skumbildning, blanda en sked av mjukmedel med en halv liter vatten, och håll blandningen i tvättmedelsfacket. Efter 5-10 minuter, tryck på Start/Paus-knappen igen. I nästa tvättoperation, justera dosen tvättmedel därefter.
	Fel tvättmedel har använts.	Använd endast tvättmedel för automatiska tvättmaskiner i din maskin.
Otillfredsställande tvättsresultat.	Din tvätts nedsmutsningsgrad matchar inte det program du har valt.	Välj ett program som passar din tvätts nedsmutsningsgrad. (Se programtabellen)
	För lite tvättmedel har använts.	Justera mängden tvättmedel baserat på nedsmutsningsgraden och mängden tvätt.
	Tvätt som överstiger maximal kapacitet har lagts in i din maskin.	Ladda maskinen med tvätt, mängd som inte överstiger maximal kapacitet tvätt.

KAPITEL-9: FELSÖKNING

FEL	MÖJLIG ORSAK	FELSÖKNING
Otillfredsställande tvättresultat.	Vattnet är hårt. (Förorenat vatten, kalkvatten etc.)	Justera mängden tvättmedel baserat på tvättmedelstillverkarens instruktioner.
	Tvätten sprids ojämnt i min maskin.	Sprid din tvätt ordentligt och jämnt i maskinen.
Så snart maskinen är laddad med vatten, rinner vattnet ut igen.	Änden av vattenutsläpsslangen är för låg för maskinen.	Ställ vattenurladdningsslangen på lämplig höjd. (**)
Inget vatten syns in trumman under tvättningen.	Inget fel. Vatten är i den osynliga delen av trumman.	_____
Tvätten har tvättmedelsrester på den.	Icke-upplösningspartiklar av vissa rengöringsmedel kan fastna på tvätt i form av vita fläckar.	Utför en extra sköljning genom att ställa in maskinen på "Sköljning" programmet, eller rengör fläckar med en borste när din tvätt är torr.
Grå fläckar syns på tvätten.	Orsaken till sådana fläckar kan vara olja, kräm eller salva.	Tillämpa den maximala mängden tvättmedel som rekommenderas av tvättmedelstillverkaren i nästa tvättoperation.

(*) Se kapitlet avseende installation av maskinen.

KAPITEL-9: FELSÖKNING

FEL	MÖJLIG ORSAK	FELSÖKNING
<p>Centrifugeringen görs inte eller är försenad.</p>	<p>Inget fel. Obalanserad lastkontrollsystem har aktiverats.</p>	<p>Obalanserad lastkontrollsystem kommer att försöka sprida din tvätt jämnt. Centrifugering börjar när din tvätt är spridd. Placera tvätten i maskinen jämnt nästa gång.</p>

KAPITEL-10: AUTOMATISKA FEL VARNINGAR OCH VAD SOM BÖR GÖRAS

Maskinen är utrustad med de system som kan både ta nödvändiga försiktighetsåtgärder och varna dig vid eventuella nedbrytning genom kontinuerlig egenkontroll under tvättning.

FELKOD	MÖJLIGT FEL	VAD BÖR DU GÖRA
E01	Maskinens dörr är öppen.	Stäng maskindörren. Om din maskin fortsätter att indikera fel, stäng av maskinen, dra ur kontakten och kontakta GRAM service.
E02	Vattentrycket eller vattennivån i maskinen är låg.	Vrid på kranen. Vattnet kan vara avstängt. Om problemet fortsätter, kommer maskinen att stanna automatiskt efter ett tag. Koppla ur maskinen, stäng av kranen och kontakta GRAM service.
E03	Pumpen är defekt eller pumpfiltret är igensatt eller den elektriska anslutningen av pumpen är defekt.	Rengör pumpfiltret. Om problemet kvarstår efter att du har följt alla instruktioner ovan, kontakta GRAM service.
E04	Maskinen har för mycket vatten.	Maskinen kommer att tömma vattnet av sig själv. Efter urladdningen, stäng av maskinen och koppla ur den. Stäng av kranen och kontakta GRAM service.

(*) Se kapitlet avseende underhåll och rengöring av maskinen.

Alkoholhaltiga drycker: Det fläckiga området bör inledningsvis tvättas med kallt vatten och sedan torkas av med glycerin och vatten och sköljas med vinäger blandat vatten.

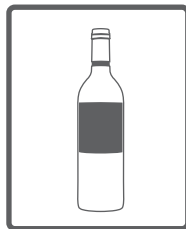

Skoputs: Fläcken bör gnidas ut försiktigt utan att skada tyget och skrubbas och sköljas med tvättmedel. Om fläcken sitter kvar, bör den skrubbas med en blandning av en skala alkohol (96°) två skalor vatten, och sedan tvättas med varmt vatten.

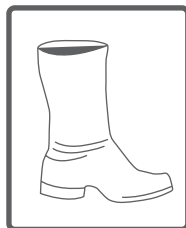

Te och kaffe: Sträck ut det fläckiga området av tvätten hela vägen ut genom ett kärl av ett fartyg, och häll hett vatten så mycket som den typen av tvätt kan motstå. Om typen av tvätt tillåter det, tvätta med blekmedel.



Choklad och kakao: Efter att ha doppat din tvätt i kallt vatten och gnuggat det med tvål eller tvättmedel, skölj i det temperatur som typen av tyget kan motstå. Om fläcken fortfarande är synlig, torka med syre vatten (3%).



Tomatpuré: Efter att ha gnuggat ut de torkade ämnena utan att skada din tvätt, dränk den i vatten i 30 minuter, och skrubba och tvätta den sedan med tvättmedel.

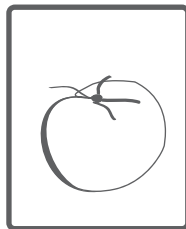

Buljong-ägg: Ta bort torkade fläckrester på tvätten och torka sedan av den med en svamp eller mjuk trasa dränkt i kallt vatten. Skrubba med tvättmedel, tvätta med utspädd blekare.

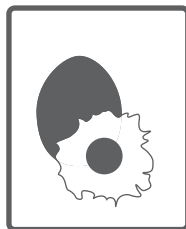

Fett och oljefläckar: Torka först av fläcken. Skrubba fläcken med tvättmedel och tvätta i varmt tvålsvatten.



Senap: Tillämpa glycerin på fläckig yta. Skrubba med tvättmedel och vatten. Om fläcken inte kan tas bort, gnid med alkohol. (För syntetiska och färgade tyger, blanda en skala av alkohol och två skalor av vatten och använd blandningen)

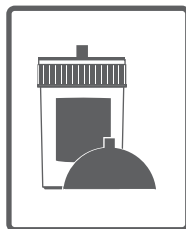

Frukt: Sträck det fläckiga området av tvätten genom hela öppningen av ett kärl, och håll kallt vatten på den. Använd inte hett vatten på fläcken. Torka med kallt vatten och applicera glycerin. Låt vila 1-2 timmar, torka med några droppar vinäger och skölj.

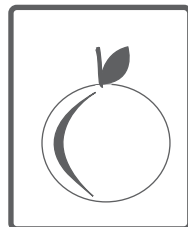

Gräsfläckar: Torka av fläckade delen med tvättmedel. Om typen av tvätt tillåter det, tvätta med blekmedel. Torka din ylle tvätt med alkohol. (För syntetiska och färgade tyger, blanda en skala av alkohol och två skalor av vatten)



Oljefärg: Fläcken bör avlägsnas genom att applicera förtunningsmedel före torkning. Då bör det torkas av med diskmedel och tvättas.

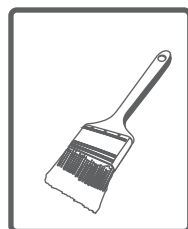

Brännfläckar: Om din tvätt är lämplig för användningen av blekare, kan du lägga till blekare i tvättvattnet. För ulltyg, bör en trasa som tidigare nedsänkts i syre vatten täckas över fläcken och därefter bör den strykas efter att du täckt med en torr trasa på denna trasan. Du bör därefter tvätta och skölja ordentligt.



Blod fläck: Dränka din tvätt i kallt vatten i 30 minuter. Om fläcken inte tas bort, dränka sedan i en blandning av vatten och ammoniak (3 skedar av ammoniak i 4 liter vatten) under 30 minuter.

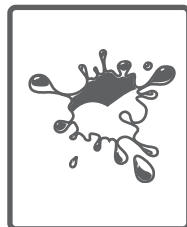

Grädde, glass och mjölk: Sänk din tvätt i kallt vatten och skrubba det fläckiga området med tvättmedel. Om fläcken inte tas bort, tillämpa blekare i den utsträckning som lämpar sig för din tvätt. (Använd inte blekmedel för färgad tvätt.)



Muff: Muff fläckar bör tvättas så fort som möjligt. Fläcken bör tvättas med tvättmedel blandat i vatten, men om den inte går att få bort bör den gnidas med syre vatten (3%).

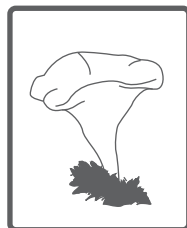

Bläck: Utsätt det fläckiga området för rinnande vatten och vänta tills flödet av bläckvatten tar slut. Torka sedan med vatten blandat med citronsyra och tvättmedel, och skölj efter 5 minuter.

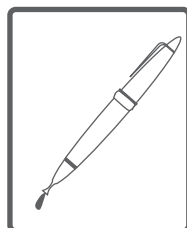

HUR MAN LÄSER ENERGI ETIKETTEN OCH SPARAR ENERGI

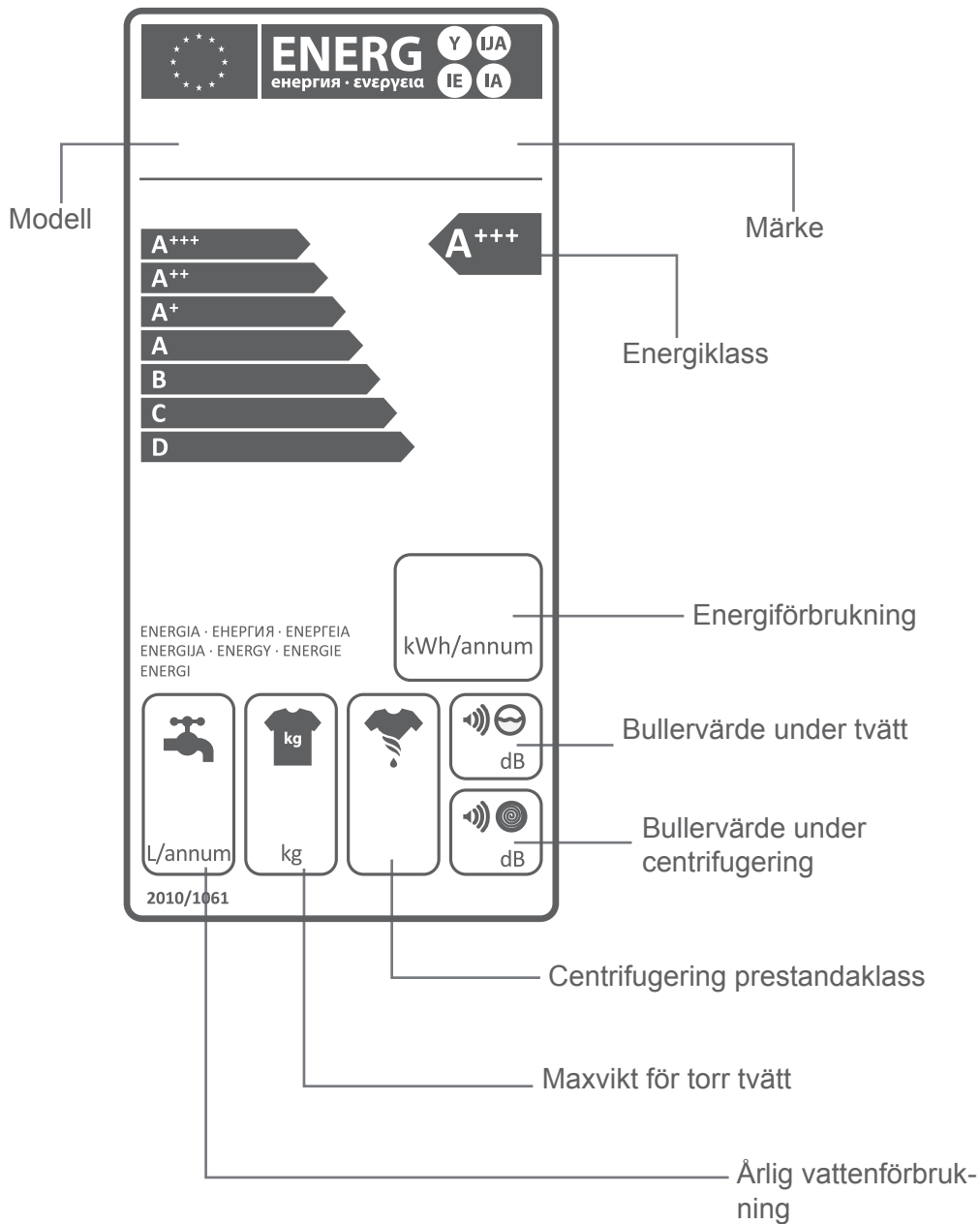

HUR MAN LÄSER ENERGI ETIKETTEN OCH SPARAR ENERGI

Energi- och vattenförbrukning kan variera beroende på vattentryck, vattnets hårdhet, vattnets temperatur, omgivningstemperatur, mängden av tvätt, ytterligare hjälpfunktioner, spänningsvariationer. Det kommer att minska energi- och vattenförbrukningen att använda maskinen med den tvättkapacitet som föreslås för det valda programmet, tvätta din mindre smutsiga tvätt eller daglig tvätt i korta program, utföra städning och underhåll regelbundet, använda din maskin i den passande tidsintervall som anges av el leverantör.

KASSERING AV DIN GAMLA MASKIN

Denna symbol på produkten eller förpackningen innebär att produkten inte ska behandlas som hushållsavfall. Istället bör de levereras till gällande avfallsinsamlingsplatser för återvinning av elektrisk och elektronisk utrustning.

Du kommer att bidra till att undvika eventuella negativa resultat avseende miljö och hälsa, som kommer att uppstå på grund av fel avfallsförfarande för produkten genom att se till att denna produkt förintas korrekt. Återvinningsmaterial kommer att hjälpa bevaring av naturresurser.

Om du vill ha mer detaljerad information om återvinning av den här produkten ska du kontakta din kommun, renhållningsbolaget eller den butik där du inhandlade produkten.



NO

Gram A/S

www.gram.no

SE

Gram A/S

www.gram.se

FI

Gram A/S

www.gram.fi



Gram A/S
Gejlhavegård 2B
DK-6000 Kolding
www.gram.dk