

Amica

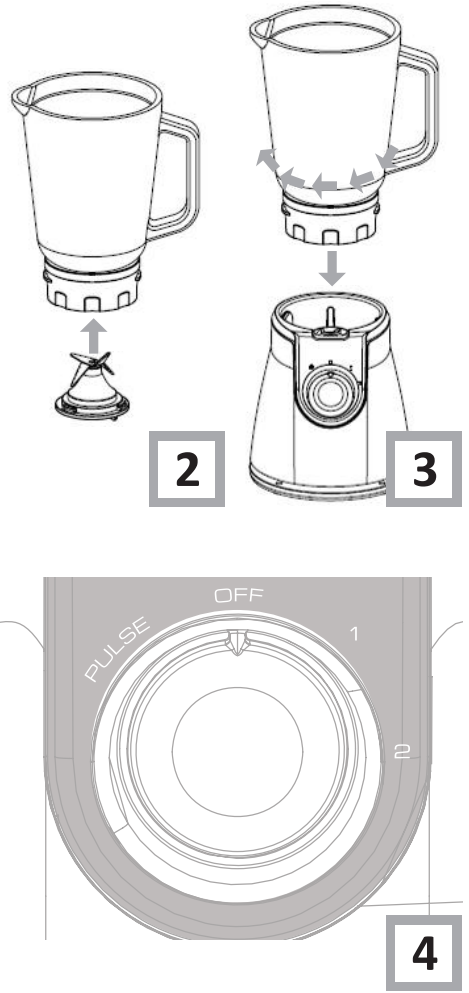

BTK 3011
BTK 3012

INSTRUKCJA OBSŁUGI - BLENDER STOŁOWY

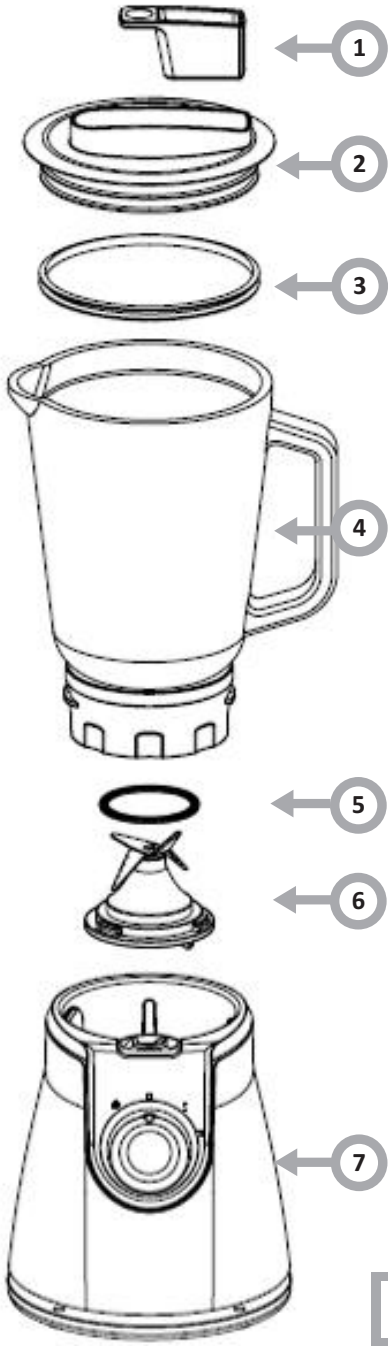

1

GRATULUJEMY WYBORU SPRZĘTU MARKI AMICA

SZANOWNY KLIENCIE,

Urządzenie marki Amica to połączenie wyjątkowej łatwości obsługi i doskonałej efektywności. Po przeczytaniu niniejszej instrukcji, obsługa urządzenia nie będzie problemem.

Prosimy Państwa o uważną lekturę instrukcji obsługi przed uruchomieniem urządzenia. Przestrzeganie zawartych w niej wskazówek uchroni Państwa przed niewłaściwym użytkowaniem.

Instrukcję należy zachować i przechowywać tak, aby mieć ją zawsze pod ręką. Należy dokładnie przestrzegać instrukcji obsługi w celu uniknięcia nieszczęśliwych wypadków.



Uwaga!

Urządzenie przeznaczone jest wyłącznie do użytku domowego.

Producent zastrzega sobie możliwość dokonywania zmian niewpływających na działanie urządzenia.

SPIS TREŚCI

Wskazówki dotyczące bezpieczeństwa użytkowania.....	4
Obsługa.....	8
Czyszczenie i konserwacja.....	9
Dane techniczne.....	10
Gwarancja, obsługa posprzedażna.....	11

*Masz wątpliwości? Nie wszystko, co przeczytałeś w instrukcji jest zrozumiałe?
- zadzwoń do Centrum Serwisowego, gdzie uzyskasz wszechstronną pomoc.*

tel. 801 801 800



Uwaga! Aby zminimalizować ryzyko powstania pożaru, porażenia prądem lub uszkodzenia ciała:

- Uważnie przeczytaj tę instrukcję przed użytkowaniem urządzenia.
- Dzieci nie zdają sobie sprawy z niebezpieczeństw, które mogą powstać podczas używania urządzeń elektrycznych; dlatego trzymaj urządzenie poza zasięgiem dzieci.
- Nie zanurzaj korpusu urządzenia w wodzie lub innych cieczach. Zanurzenie w wodzie może spowodować porażenie prądem elektrycznym.
- W przypadku zalania wodą zewnętrznych elementów urządzenia, przed ponownym włączeniem urządzenia do sieci dokładnie je wysusz. Nie dotykaj mokrych powierzchni mających kontakt z podłączonym do zasilania urządzeniem, należy natychmiast odłączyć je od zasilania.
- Nie używaj urządzenia, jeżeli wykazuje ono jakiegokolwiek oznaki uszkodzenia przewodu przyłączeniowego lub jeżeli urządzenie zostało upuszczone na podłogę.
- Po użyciu zawsze wyciągaj wtyczkę z gniazdka a także w przypadku jakiegokolwiek niewłaściwego działania, przed czyszczeniem lub przed wymianą akcesoriów.
- Przy wyciąganiu wtyczki z gniazdka ściennego nigdy nie ciągnij za przewód tylko za wtyczkę jednocześnie trzymając drugą ręką gniazdko sieciowe.
- Urządzenie jest wykonane w II klasie ochrony przeciwporażeniowej.
- Nie próbuj usuwać żadnych części obudowy.
- Aby uniknąć uszkodzenia przewodu zasilającego nie umieszczaj go ponad ostrymi krawędziami, ani w pobliżu gorących powierzchni.
- Nie wystawiaj urządzenia na deszcz lub wilgoć i nie używaj urządzenia na zewnątrz. Nie obsługuj urządzenia mokrymi rękoma.
- Jeżeli przewód sieciowy lub wtyczka ulegną uszkodzeniu, to powinny one być wymienione przez spe-

WSKAZÓWKI DOTYCZĄCE BEZPIECZEŃSTWA UŻYTKOWANIA

specjalistyczny zakład naprawczy w celu uniknięcia zagrożenia.

- Używanie akcesoriów, które nie zostały dostarczone wraz z produktem może doprowadzić do uszkodzenia urządzenia.
- Nigdy nie stawiaj urządzenia na gorących powierzchniach.
- Należy zachować ostrożność przy myciu akcesoriów.
- Nigdy nie zostawiaj urządzenia podłączonego do sieci bez nadzoru.
- Niniejszy sprzęt nie jest przeznaczony do użytkowania przez osoby (w tym dzieci) o ograniczonej zdolności fizycznej, czuciowej lub psychicznej, lub osoby o braku doświadczenia lub znajomości sprzętu, chyba że odbywa się to pod nadzorem lub zgodnie z instrukcją użytkowania sprzętu, przekazaną przez osoby odpowiadające za ich bezpieczeństwo. Należy zwracać uwagę na dzieci, by nie bawiły się urządzeniem.
- Wyciągaj wtyczkę z gniazda sieciowe przed zmianą akcesoriów.
- To urządzenie może być używane przez dzieci w wieku 8 lat i starsze, przez osoby o ograniczonej zdolności fizycznej, czuciowej lub psychicznej oraz osoby o braku doświadczenia lub znajomości sprzętu, gdy są one nadzorowane lub zostały poinformowane na temat korzystania z urządzenia w sposób bezpieczny i znają zagrożenia związane z użytkowaniem urządzenia. Dzieci nie powinny bawić się urządzeniem. Czyszczenie i konserwacja urządzenia nie powinna być wykonywana przez dzieci chyba że ukończyły 8 lat i są nadzorowane przez odpowiednią osobę.
- Powierzchnia na której jest użytkowane urządzenie powinna być wypoziomowana czysta i sucha.
- Włączenie urządzenia następuje poprzez ustawienie pokrętła funkcyjnego na pozycję 1, 2 lub Pulse. Dla pozycji Pulse konieczne jest pulsacyjne przytrzymanie pokrętła. Wyłączenie silnika jest możliwe poprzez ustawienie pokrętła na pozycję "OFF". Cał-

WSKAZÓWKI DOTYCZĄCE BEZPIECZEŃSTWA UŻYTKOWANIA

W celu wyłączenia urządzenia jest możliwe poprzez odłączenie urządzenia od zasilania

- Nie używaj urządzenia w połączeniu z gotującą się żywnością.
- W przypadku zablokowania elementów rozdrabniających / miksujących, przed usunięciem blokujących składników, wyciągnij wtyczkę z gniazdka. Zachowaj szczególną ostrożność. Elementy rozdrabniające są bardzo ostre.
- Podczas pracy urządzenia nie dotykaj elementów mieszających lub rozdrabniających, zwróć szczególną uwagę na długie włosy i części garderoby.
- Niektóre elementy zestawu są wyposażone w ostre noże, używając ich zachowaj szczególną ostrożność.
- Nie przekraczaj czasu pracy oraz ilości produktów podanych w tabeli przy przygotowywaniu.
- Nie miksuj bez przerwy więcej niż trzech porcji produktów. Odczekaj aż temperatura korpusu wyrówna się z temperaturą pokojową.
- Podczas pracy nie dotykaj żadnych elementów poza korpusem i/ lub pojemnikiem. Pozostałe elementy podczas pracy mogą powodować zagrożenie dla życia i/ lub zdrowia.
- Urządzenie to zostało zaprojektowane do rozdrabniania / mieszania żywności, nie używaj go do innych celów.



UWAGA:

Na początku użytkowania blendera mogą wystąpić drobne wycieki smaru ze spodniej części kielicha.

WSKAZÓWKI DOTYCZĄCE BEZPIECZEŃSTWA UŻYTKOWANIA

Wymagania elektryczne

Należy sprawdzić, czy napięcie podane na tabliczce znamionowej odpowiada parametrom zasilania elektrycznego w domu, przy czym zasilanie to musi być oznaczone jako ~ (prąd przemienny).

ROZPAKOWANIE



Urządzenie na czas transportu zostało zabezpieczone przed uszkodzeniem. Po rozpakowaniu urządzenia prosimy Państwa o usunięcie elementów opakowania w sposób niezagrażający środowisku. Wszystkie materiały zastosowane do opakowania są nieszkodliwe dla środowiska naturalnego, w 100% nadają się do odzysku i oznakowano je odpowiednim symbolem.

Uwaga! Materiały opakowaniowe (woreczki polietylenowe, kawałki styropianu itp.) należy w trakcie rozpakowywania trzymać z dala od dzieci.

WYCOFANIE Z EKSPLOATACJI



Po zakończeniu okresu użytkowania nie wolno usuwać niniejszego produktu poprzez normalne odpady komunalne, lecz należy go oddać do punktu zbiórki i recyklingu urządzeń elektrycznych i elektronicznych.

Informuje o tym symbol, umieszczony na produkcie, instrukcji obsługi lub opakowaniu.

Zastosowane w urządzeniu tworzywa nadają się do powtórnego użycia zgodnie z ich oznaczeniem. Dzięki powtórnemu użyciu, wykorzystaniu materiałów lub innym formom wykorzystania zużytych urządzeń wnoszą Państwo istotny wkład w ochronę naszego środowiska.

Informacji o właściwym punkcie usuwania zużytych urządzeń udzieli Państwu administracja gminna.

OBSŁUGA

Elementy wyposażenia (Rys. 1)

- | | |
|-----------------------|-----------------------|
| 1 - Miarka | 5 - Pierścień ostrza |
| 2 - Pokrywa | 6 - Ostrze |
| 3 - Pierścień pokrywy | 7 - Korpus urządzenia |
| 4 - Dzbaneł szklany | |

Przed pierwszym użyciem

- Po rozpakowaniu urządzenia należy się upewnić, że zestaw zawiera wszystkie akcesoria oraz czy nie ma widocznych śladów uszkodzenia.
- Przed pierwszym użyciem należy umyć wszystkie akcesoria mające kontakt z żywnością w gorącej wodzie.

Jak używać urządzenia

Blender stołowy służy do miksowania płynów takich jak produkty mleczne, sosy, zupy, soki owocowe napoje czy koktajle. Przy pomocy blendera stołowego można również przygotować ciasto na naleśniki, majonez lub przetwory dla niemowląt.

- Połącz odpowiednio elementy zestawu (Rys. 1). W korpusie urządzenia umieść ostrze, następnie pierścień ostrza. Na korpusie z wcześniej zamontowanymi elementami załóż dzbanek i przekręć go do odpowiedniej pozycji. Prawidłowy montaż dzbanka zasygnalizowany zostanie pojawieniem się niebieskiego pola z przodu korpusu (zamknięte).
- W dzbanku umieść składniki, nie przekraczaj pozycji maksymalnej. Temperatura składników nie powinna być większa niż 65°C.
- Zamknij szczelnie dzbanek pokrywą używając również pierścienia pokrywy. Włącz urządzenie poprzez ustawienie pokrętki funkcyjnego w pozycję 1, 2 lub użyj funkcji PULSE (funkcja ta wymaga przytrzymania pokrętki)- Rys. 4.
- Wyłącz blender po skończonej pracy i wyciągnij wtyczkę z gniazdka, następnie podnieś pokrywę.



Uwaga!

Nie używaj urządzenia dłużej niż 2 minuty a przy rozdrabnianiu twardych produktów dłużej niż 30 sekund. Po każdym użyciu pozostaw urządzenie w temperaturze pokojowej przez ok 5 minut.

Po skończonej pracy najpierw wyłącz urządzenie, wyciągnij wtyczkę z gniazdka sieciowego, następnie otwórz pokrywę. Zapobiegnie to pryskaniu rozdrobnionej żywności poza naczynie.

Ostrza końcówki rozdrabniającej są bardzo ostre, dlatego zachowaj szczególne środki ostrożności.

Porady praktyczne

- Aby uniknąć rozchlapywania, nie napełniaj dzbanka powyżej oznakowania maksymalnego poziomu 1,25l.
- Jeżeli przetwarzasz płyny które się pienią lub zwiększają swoją objętość podczas miksowania, nie napełniaj dzbanka do wyższego poziomu niż 2/3 maksymalnej objętości.
- Blender nie powinien pracować dłużej niż 2 minuty bez przerwy. Jeśli w ciągu 2 minut nie skończysz miksowania, wyłącz urządzenie na 5 minut i kontynuuj po przerwie.
- Jeśli stałe składniki nie zostały zmiksowane dostatecznie dobrze, wyłącz blender i użyj kilkakrotnie funkcji PULSE.
- Nigdy nie wkładaj palców ani żadnych przedmiotów (np. łopatki) do dzbanka podczas pracy urządzenia.
- Jeśli przetwarzasz jednocześnie stałe i płynne składniki, wlej płynne składniki do dzbanka przed włączeniem urządzenia. Stałe składniki dołóż w następnym kroku.



Urządzenie jest wyposażone w zabezpieczenie termiczne. Zbyt długa praca może spowodować wyłączenie urządzenia.

W tym przypadku należy przełączyć urządzenie na OFF / 0 i odłączyć wtyczkę od zasilania. Jego powtórne włączenie będzie możliwe po wyrównaniu się temperatury korpusu z temperaturą otoczenia.

OBSŁUGA

Czas potrzebny na przygotowanie żywności















Rodzaj żywności	czas przygotowywania	Prędkość
Kostki lodu, marchewka	30 sekund	1
Sok, owoce miękkie, przygotowywanie koktajli z alkoholem	40-60 sekund	1
Przygotowywanie shake'a	60 sekund	1
Przygotowywanie zupy lub miksowanie twardych owoców	90 sekund	1 lub 2
Przygotowywanie sosów, jedzenia dla niemowląt, miksowanie twardych owoców lub warzyw	90 sekund	2
Sok marchewkowy - marchewka 600g + woda (900ml)	60-120 sekund	2
Kruszenie kostek lodu (nie więcej niż 8 kostek lodu)	-	PULSE (krótki czas operacji)



















Duże produkty należy pociąć na 1-2cm kawałki co znacznie ułatwi oraz przyspieszy rozdrabnianie.

CZYSZCZENIE I KONSERWACJA

- Wyjmij wtyczkę z gniazdka
- Rozłącz elementy przekręcając nasadkę lub trzepaczkę w kierunku zgodnym z ruchem wskazówek zegara.
- Korpus wycieraj wilgotną ściereczką a następnie dokładnie osusz. Nie zanurzaj korpusu w wodzie lub innej cieczy.
- Pozostałe elementy myj w ciepłej wodzie w dodatkiem łagodnego detergentu a następnie dokładnie je osusz.
- Niektóre elementy zestawu można myć w zmywarce (maksymalna temperatura zmywania to 45°C):

CZYSZCZENIE I KONSERWACJA

 **Uwaga!**
Ostrze rozdrabniające oraz głowica rozdrabniająca są bardzo ostre, dlatego należy zachować szczególne środki ostrożności przy wkładaniu i wyciąganiu ich z pojemnika oraz podczas mycia.

DANE TECHNICZNE I SPECYFIKACJA URZĄDZENIA

Typ	BTK 3011	BTK 3012
Napięcie znamionowe	220-240V ~50 Hz	220-240V ~50 Hz
Moc znamionowa	800W	600W
Regulacja prędkości	2 biegi	2 biegi
Funkcja pulsacyjna	Tak	Tak
Możliwość kruszenia lodu	Tak	Tak
Dzbanek szklany	Tak / 1,5l	Tak / 1,5l
Zabezpieczenie przed uruchomieniem bez zamontowanego dzbanka	Tak	Tak
Zabezpieczenie przed przegrzaniem	Tak	Tak
Wskaźnik bezpiecznego zamknięcia	Tak	Tak
System zwijania kabla	Tak	Tak
Przewód zasilający	1m	1m

GWARANCJA, OBSŁUGA POSPRZEDAŻNA

Gwarancja

Świadczenia gwarancyjne wg karty gwarancyjnej.

Producent nie odpowiada za jakiegokolwiek szkody spowodowane nieprawidłowym postępowaniem z wyrobem.

Obsługa posprzedażna

W przypadku zaistnienia jakiegokolwiek problemu związanego z użytkowaniem urządzenia Amica, nasze Centrum Serwisowe zapewni Państwu szybką i w pełni profesjonalną pomoc.

Wszystkim, którzy zaufali marce Amica gwarantujemy pełen komfort korzystania z naszego wyrobu.



Oświadczenie producenta

Producent deklaruje niniejszym, że wyrób ten spełnia zasadnicze wymagania wymienionych poniżej dyrektyw europejskich:

- dyrektywy niskonapięciowej **2014/35/WE**,
- dyrektywy kompatybilności elektromagnetycznej **2014/30/WE**,
- dyrektywy ekoprojektowania **2009/125/WE**
- dyrektywy RoHS **2011/65/UE**

Dlatego też został on oznakowany symbolem **CE** oraz została wystawiona dla niego deklaracja zgodności udostępniana organom nadzorującym rynek.

Amica S.A.
ul. Mickiewicza 52
64-510 Wronki
tel. 67 25 46 100
fax 67 25 40 320
www.amica.pl

IO 00942/4
(09.2016)