

WTP 14321 W

MODE D'EMPLOI

FR

SÈCHE-LINGE

Le sèche-linge ne peut être démarré qu'après avoir lu le mode d'emploi !

TABLE DES MATIÈRES

Informations générales.....	3
Prescriptions de sécurité.....	4
Installation du sèche-linge	8
Symboles d'entretien des vêtements.....	12
Description du panneau de commande et de l'afficheur	13
Utilisation.....	17
Tableau de programmes.....	18
Recherche des anomalies.....	19
Nettoyage et entretien.....	21
Données techniques.....	22
Service Après Vente.....	22



Cet appareil est marqué par le symbole du conteneur à déchets, rayé, conformément à la Directive Européenne **2012/19/CE** et à la Loi polonaise sur les appareils électriques et électroniques usagés.

Ce symbole signale que le produit, après sa période d'utilisation, ne pourra pas être éliminé avec d'autres déchets ménagers.

L'utilisateur est obligé de le rendre à un point de collecte des appareils électriques et électroniques usagés. De tels points de collecte mis en place par les communes, assure un système d'élimination et de collecte des déchets. Respecter les règles d'élimination des appareils électriques et électroniques permet d'éviter des conséquences nuisibles à la santé humaine et à l'environnement naturel, à cause de la possibilité de présence de constituants dangereux ou de transformations inappropriées à ce type d'appareil.

INFORMATIONS GÉNÉRALES

Cher Client,

Dès maintenant, le séchage devient plus facile que jamais. Le sèche-linge Amica combine une facilité d'utilisation exceptionnelle et des performances excellentes. Après avoir lu le mode d'emploi, l'utilisation du sèche-linge ne sera pas un problème.

Le sèche-linge qui a quitté l'usine, a été soigneusement vérifié avant l'emballage en termes de sécurité et de fonctionnalité sur des postes de contrôle. Une trace de ce contrôle peut être l'humidité ou les restes d'eau dans le sèche-linge.

Prière de lire attentivement le mode d'emploi avant la mise en fonctionnement de l'appareil.

Respecter ses indications vous protégera contre toute utilisation incorrecte.

Garder le mode d'emploi dans un endroit accessible.

Respecter les instructions de ce mode d'emploi afin d'éviter des accidents.



Attention!

Le sèche-linge n'est destiné qu'à un usage domestique et sert à sécher les textiles et vêtements.

Avant le branchement à une prise électrique, l'appareil doit être de niveau.

Le fabricant se garde le droit d'introduire des modifications n'ayant pas d'influence sur l'exploitation générale de l'appareil.

Utilisation

- L'appareil ne peut être utilisé qu'après avoir lu ce mode d'emploi.
- Ne jamais faire fonctionner le sèche-linge à l'extérieur ou dans des pièces où la température peut descendre au dessous de 0°.
- Les enfants et les personnes qui n'ont pas pris connaissance du mode d'emploi, ne doivent pas utiliser le sèche-linge.

Attention! Des températures inférieures à 0 °C peuvent endommager l'appareil !

En cas de stockage ou de transport du sèche-linge à des températures inférieures à 0°, laisser l'appareil s'acclimater 8 heures dans une pièce où la température est supérieure à 0°.

Déclaration du fabricant

Le fabricant déclare ci-dessous que cet appareil remplit les exigences de base des directives européennes suivantes :

- de la directive de basse tension **2014/35/CE**,
- de la directive de compatibilité électromagnétique **2014/30/CE**,

c'est pourquoi l'appareil est marqué du sigle **CE** et a obtenu la déclaration de conformité qui doit être présentée aux organes de contrôle du marché.

CONSEILS DE SÉCURITÉ

● Ce produit est un appareil électrique et sert uniquement au séchage des tissus lavés dans l'eau, dans un cadre domestique. Lors du fonctionnement de l'appareil, utiliser une alimentation sûre !

● La source d'alimentation doit être mise à la terre. Le câble de terre doit être enterré et ne peut pas être branché au réseau d'eau ou de gaz. Câble de terre et neutre doivent être différenciés et ne peuvent pas être reliés ensemble.

● Le câble d'alimentation doit être conforme à la norme CEI et conduire un courant supérieur à 10 A . Si les exigences ci-dessus ne sont pas remplies, pour assurer la sécurité des membres de la famille, adapter immédiatement l'installation électrique domestique.

● L'appareil peut sécher jusqu'à 8 kg de linge.

● Ne pas sécher dans le sèche-linge les vêtements ayant subis un lavage chimique.

● Ne pas sécher les affaires sales.

● Les affaires tachées par des substances telles que l'huile de cuisson, l'acétone, l'alcool, l'essence, le pétrole, des détachants, la térébenthine, la cire et les produits pour éliminer la cire, doivent être lavées dans de l'eau chaude avec de la lessive avant de les sécher dans le sèche-linge.

● Dans un sèche-linge tambour il est interdit de sécher du caoutchouc mousse (mousse de latex), des bonnets de bain, des textiles imperméables, des vêtements bordés en caoutchouc ni des oreillers équipés de coussinets en caoutchouc.

● Les assouplissants textiles ou des produits similaires doivent être utilisés de la manière indiquée dans le mode d'emploi.

CONSEILS DE SÉCURITÉ

- Dans la dernière partie du cycle de séchage l'appareil ne réchauffe pas les vêtements. A ce moment il est dans le cycle de refroidissement, pour que le linge ne soit pas endommagé et soit à la bonne température.
- Les filtres de l'appareil doivent être nettoyés après chaque utilisation du sèche-linge.
- Toujours maintenir propre l'environnement autour de l'appareil. ● Assurer une bonne ventilation dans la pièce où se trouve l'appareil. Il est recommandé d'installer l'appareil dans une pièce où il n'y a pas d'appareils qui produisent des gaz de combustion ou d'autres gaz résultant de la combustion.
- **AVERTISSEMENT:** il est interdit d'éteindre le sèche-linge avant la fin du cycle de séchage à moins que le linge soit rapidement enlevé et étendu afin de dissiper la chaleur.
- Ne pas diriger l'air sortant de l'appareil vers un conduit de cheminée utilisé pour l'évacuation des gaz de combustion d'un appareil de combustion à gaz ou à d'autres combustibles.
- L'appareil doit rester accessible et la porte du sèche-linge doit toujours pouvoir être complètement ouverte.
- Tenir les animaux domestiques loin de l'appareil.
- Le linge salit avec de l'huile peut s'enflammer tout seul, surtout par la chaleur produite dans un sèche-linge tambour. Le réchauffement provoque une réaction d'oxydation de l'huile. Cette oxydation produit une chaleur supplémentaire. Si cette chaleur ne peut pas s'évacuer le linge peut s'enflammer. L'empilage de tissus souillés avec de l'huile peut empêcher la dissipation de la chaleur et créer un risque d'incendie.

CONSEILS DE SÉCURITÉ

- S'il n'est pas possible d'éviter le séchage de tissus tâchés avec de l'huile végétale ou de cuisson ou par des produits de soins capillaires, laver-les d'abord à l'eau chaude avec du détergent . Cela réduit le risque d'incendie mais ne l'élimine pas.
- Ne pas renverser l'appareil lors de l'utilisation normale ou de l'entretien.
- Avant le séchage, s'assurer que les poches des vêtements sont vides et ne contiennent pas d'objets tels que des pièces de monnaie, des briquets, des allumettes, etc.
- Cet équipement peut être utilisé par des enfants âgés d'au moins 8 ans, par des personnes dont les capacités physiques, mentales sont réduites, et par des personnes n'ayant pas d'expérience ni connaissance de l'appareil, si la surveillance ou les instructions concernant l'utilisation de l'équipement d'une manière sûre sont assurées, de sorte que les risques y associés soient compréhensibles . Les enfants ne devraient pas jouer avec l'appareil. Les enfants sans surveillance ne devraient pas être autorisés à effectuer le nettoyage et l'entretien de l'appareil.

En l'absence de personnes responsables, les enfants de moins de 3 ans doivent être tenus éloignés de l'appareil.

- En cas d'endommagement du câble d'alimentation, il doit être remplacé pour éviter tout danger. Le câble ne peut être remplacé que par un service autorisé par le fabricant ou une autre personne qualifiée.
- Cet appareil est conçu uniquement pour une utilisation dans des pièces fermées.
- à ce que les ouvertures du sèche-linge ne soient pas bloquées par un tapis. Veille

CONSEILS DE SÉCURITÉ

- Si l'appareil atteint une température trop élevée, débranchez immédiatement l'appareil.
- Lorsque vous débranchez l'appareil, ne pas tirer sur le câble d'alimentation.
- Ne pas brancher ou débrancher l'appareil avec les mains mouillées.
- Ne pas endommager le câble d'alimentation ni la fiche.
- Ne pas démonter ou installer le sèche-linge sans avoir lu le mode d'emploi.
- Ne pas placer le sèche-linge sur un lave-linge sans un ensemble adapté. (Pour placer le sèche-linge sur un lave-linge, il est nécessaire d'acheter un ensemble de pièces appropriées. Pour éviter tout risque, le sèche-linge doit être installé par un représentant du fabricant ou par une autre personne qualifiée.
- Ne pas s'appuyer sur la porte ouverte du sèche-linge.
- Ne pas placer des objets tels que des bougies ou une cuisinière électrique sur le sèche-linge.
- Ne pas dépasser la charge maximale de l'appareil.
- Ne pas utiliser le sèche-linge sans couvercle et base de filtre.
- Ne pas sécher les vêtements non essorés.
- Ne pas exposer le sèche-linge à la lumière directe du soleil. L'appareil n'est destiné qu' à l'usage dans un cadre domestique.
- Ne pas installer le sèche-linge dans des pièces très humides.
- Avant le nettoyage et l'entretien, retirer la fiche de la prise de courant. Ne pas nettoyer l'appareil avec un jet d'eau.
- Ne pas sécher les vêtements salis avec des substances inflammables tels que l'huile, l'alcool. Cela pourrait entraîner une explosion.

INSTALLATION DU SÈCHE-LINGE

I. Positionnement et mise à niveau du sèche-linge



- Il est recommandé, par commodité, de placer l'appareil près du lave-linge .
- Ne pas placer le sèche-linge sur un tapis !
- Le sèche-linge doit être installé dans un endroit propre, où la saleté ne s'accumule pas. Assurer un accès à l'air frais près de l'appareil. Ne pas bloquer l'entrée d'air avant ni la grille d'entrée d'air à l'arrière de l'appareil.
- Le sol ne doit pas être ni concave ni incliné !
- Vérifiez que tout le poids du sèche-linge repose sur ses pieds (et non sur le châssis)!

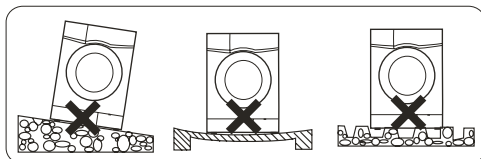

- Placer le sèche-linge sur une surface dure et plane.
- Mettre de niveau en tournant les pieds avec des écrous (1)



Après le positionnement et la mise à niveau du sèche-linge, contrôler sa stabilité en appuyant sur chaque coin du sèche-linge pour vérifier qu'il ne bouge pas!

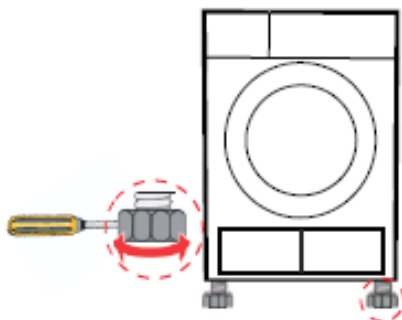

INSTALLATION DU SÈCHE-LINGE

II. Évacuation de l'eau (en option)

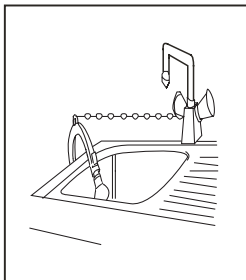
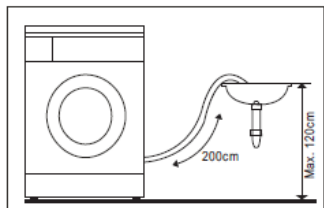

Dans la version standard le sèche-linge évacue l'eau condensé dans le récipient qui se trouve dans le coin supérieur gauche du sèche-linge. En option, il est possible de connecter au sèche-linge un tuyau de vidange qui se trouve dans le sac d'accessoires. Connecter le tuyau comme indiqué sur la figure à côté.

Installation:

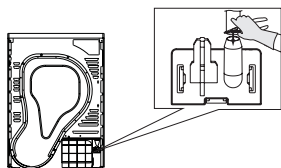

Retirer la conduite de vidange du connecteur à l'aide de pinces.

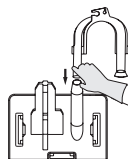

Placez le tuyau de vidange externe

Démarrage rapide:

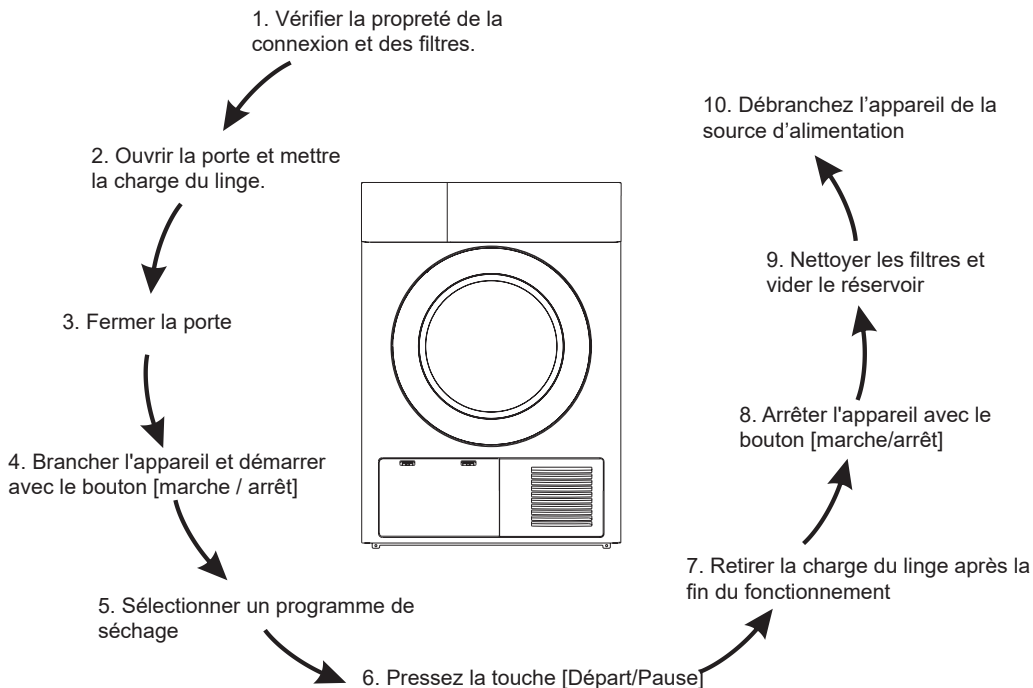

INSTALLATION DU SÈCHE-LINGE

III. Branchement électrique

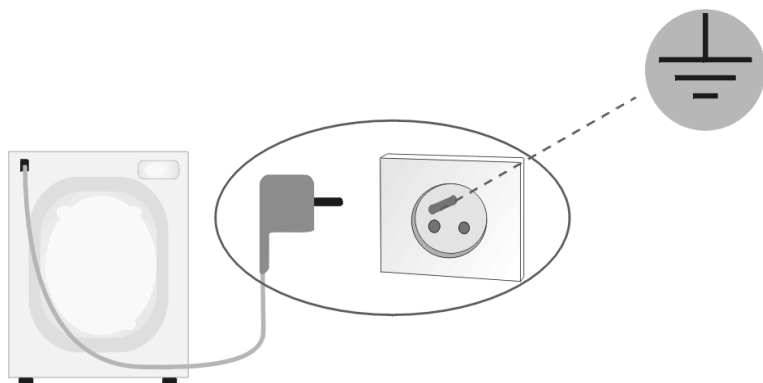











- Le branchement du sèche-linge au réseau (prise de l'installation électrique) doit être situé dans un endroit visible et accessible !
- Brancher le sèche-linge uniquement à une prise électrique correctement installée, équipée d'une terre !
- Ne pas brancher sur une rallonge ou un adaptateur !
- En cas d'endommagement du tuyau flexible, son remplacement doit être exécuté exclusivement par des professionnels.
- L'installation électrique doit être protégée par un fusible 10 A.

INSTALLATION DU SÈCHE-LINGE

IV. Conseils

1. Avant le séchage essorer le linge dans un lave-linge. La vitesse d'essorage élevée peut raccourcir la durée de séchage et économiser l'énergie.
2. Pour que le séchage soit uniforme, trier le linge par type de tissu et choisir le programme de séchage.
3. Avant le séchage fermer les fermetures éclair, les crochets, les boutons etc.
4. Ne pas sécher trop de vêtements car ils peuvent se froisser ou rétrécir facilement .
5. Ne pas sécher des articles contenant des pièces en caoutchouc ou des matériaux élastiques tels que manteaux imperméables, housses de vélo, etc.
6. La porte de l'appareil ne peut être ouverte qu'après la fin du programme. Ne pas ouvrir la porte en cours de séchage, car cela peut entraîner des brûlures avec les éléments chauds de l'appareil, ou avec les vêtements chauds.
7. Afin d'éviter la prolongation de la durée de séchage et l'augmentation de la consommation d'énergie, les filtres de l'appareil doivent être nettoyés après chaque utilisation. Ne pas oublier de vider le réservoir de l'eau évacuée pendant le séchage.
8. Les vêtements en laine doivent être séchés en utilisant le programme dédié.
9. Exemples du poids maximum recommandé en fonction du type de vêtements.













Manteaux (environ 800 g) 	Vestes (environ 800 g coton) 	Jeans (environ 800 g) 	Couettes (environ 900g coton) 
Draps (environ 600g coton) 	Vêtements de travail (haut et bas) (environ 1120g coton) 	Pyjama (environ 200g) 	Chemises (environ 300g coton) 
T-shirts (environ 180g coton) 	Slips, culottes (environ 70g coton) 	Chaussettes (environ 30 g mé- lange de fibres) 	

SYMBOLES D'ENTRETIEN DES VÊTEMENTS

Avant de commencer le séchage prêter attention aux symboles sur l'étiquette des vêtements.

Le non-respect des symboles ci-dessous peut causer des dommages ou la destruction des vêtements séchés.

La signification des symboles est indiquée dans le tableau ci-dessous:

Peut-être séché mécaniquement 	Peut-être séché dans un sèche-linge tambour 	Ne pas sécher dans un sèche-linge tambour 	NE doit pas être séché 
Sécher après avoir étendu 	Sécher dans la position verticale 	Sécher dans la position horizontale 	Sécher à l'ombre 
Nettoyage à sec avec tous les solvants organiques 	PAS de nettoyage chimique 	Nettoyage à sec avec les solvants couramment utilisés pour le nettoyage à sec 	Nettoyage à sec avec trichlorotrifluoroéthane, white spirit 

DESCRIPTION DU PANNEAU DE COMMANDE ET DE L'AFFICHEUR

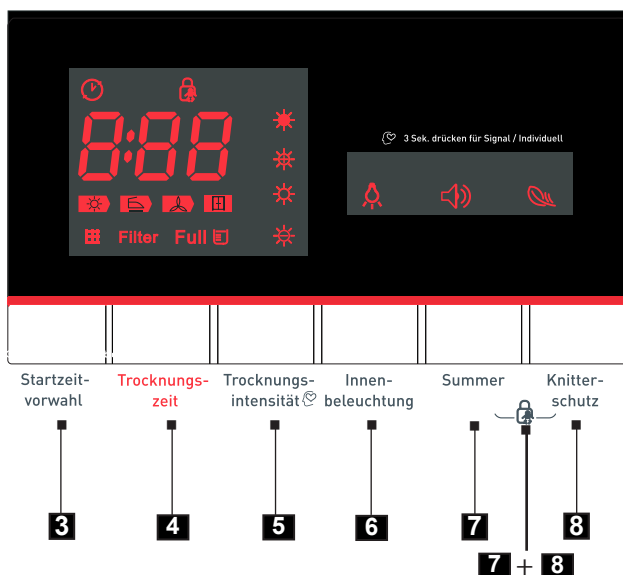
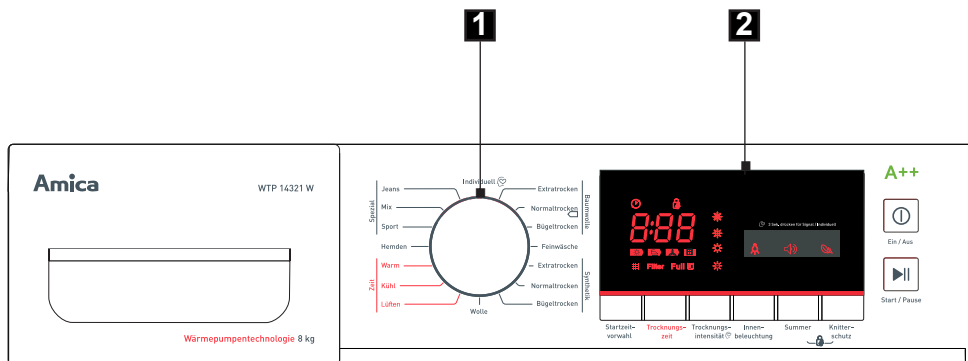

1. Sélecteur de programme
2. Écran d'affichage
3. Touche **Départ différé**
4. Touche **Durée de séchage**
5. Touche **Intensité de séchage / Préféré (maintenir 3 sec.)**
6. Touche fonction supplémentaire **Éclairage intérieur**
7. Touche fonction supplémentaire **Signal sonore**
8. Touche fonction supplémentaire **Moins de plis**
- 7+8. Contrôle parental **Child Lock**











DESCRIPTION DU PANNEAU DE COMMANDE ET DE L'AFFICHEUR

1. Sélecteur de programme

L'utilisateur peut sélectionner un programme de séchage approprié, en fonction du type de linge et de la charge, pour assurer un séchage plus efficace. Après avoir démarré le programme, il est possible de tourner le sélecteur sur une autre position, mais cela ne modifie pas les paramètres du programme précédemment réglé.

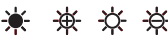
2. Écran d'affichage

L'écran d'affichage affiche les symboles suivants :

	Indicateur départ différé
	Indicateur contrôle parental Child lock
	Indicateur de la durée restant jusqu'à la fin du programme / message d'erreur
	Symboles de l'exécution du programme
 Filter	Indicateur de filtre sale (avertissement)
Full 	Indicateur de réservoir d'eau rempli (avertissement)
	Indicateurs d'intensité du séchage (quatre degrés)
	Indicateur éclairage intérieur
	Indicateur signal sonore
	Indicateur de la fonction supplémentaire moins de plis

3. Touche de la fonction supplémentaire **Départ différé**

Cette touche est utilisée pour rentrer le départ différé du séchage. Le départ du programme peut être différé de 0 à 24 heures. Appuyer sur la touche pour régler la durée après laquelle le séchage va commencer.

ATTENTION : En cas de panne de courant, la fonction départ différé ne reprendra pas après le retour de l'alimentation. Il est nécessaire de régler de nouveau le programme et le départ différé.

4. Touche Durée de séchage

Après avoir sélectionné 1 des 3 programmes Time Flex (rafraîchissement, frais, chaud). La durée de séchage peut être utilisée pour adapter la durée de séchage par incréments de 10 minutes.





La durée maximale pour chaque programme conformément au tableau de programmes.

DESCRIPTION DU PANNEAU DE COMMANDE ET DE L'AFFICHEUR





5. Touche Intensité de séchage / Préféré (maintenir 3 sec.)

Cette fonction est utilisée pour ajuster le niveau de séchage des vêtements.

Il existe quatre niveaux

D'intensité de séchage:    

La fonction d'Intensité de séchage ne peut être activée qu'avant le début du programme.

	Séchage intense
	Séchage normal
	Séchage moyen
	Séchage délicat

Sélection du programme favori (maintenir 3 sec.)

Pour régler le programme **Favori** tourner le sélecteur sur le programme sélectionné et régler les fonctions supplémentaires. Ensuite, maintenir la touche  **Intensité du séchage** pendant environ 3 secondes pour valider le réglage pour le programme **Favori**. Le programme réglé par défaut est Coton-pour cintre.

6. Touche fonction supplémentaire Éclairage intérieur

L'éclairage du tambour s'allume pendant 3 minutes après avoir appuyé sur la touche et pendant 1 minute à la fin du programme et à l'ouverture de la porte.

7. Touche fonction supplémentaire Signal sonore

En utilisation standard, le signal sonore est activé. Appuyer sur la touche Signal sonore pour l'activer ou le désactiver. Si le signal sonore est activé:

- Le sèche-linge émet un signal sonore après avoir appuyé sur la touche de fonction supplémentaire.
- Tourner le sélecteur de programmes en cours de fonctionnement du sèche-linge, fait que le sèche-linge rappelle à l'utilisateur que la sélection n'est pas autorisée.
- Le signal sonore informe également l'utilisateur que le programme de séchage est terminé.

DESCRIPTION DU PANNEAU DE COMMANDE ET DE L'AFFICHEUR

8. Touche fonction supplémentaire **Moins de plis**

A la fin du programme de séchage, la fonction repassage facile fonctionne pendant 30 minutes (par défaut) ou 120 minutes (après sélection).

Après avoir sélectionné la fonction Moins de plis, l'indicateur [Moins de plis] s'allume.

Cette fonction empêche la formation des plis sur les vêtements. Le linge peut être enlevé lors de cette phase à l'exception des programmes: [Frais] [Rafratchissement] et [Laine].

Cette fonction peut être sélectionnée pour tous les programmes.

Touche DÉPART/PAUSE

La touche **Départ/Pause** sert à démarrer et interrompre le fonctionnement du sèche-linge.

Lors du fonctionnement du sèche-linge, un symbole correspondant au programme en cours s'affiche indiquant une phase donnée du séchage. En mode **Pause** les symboles restent allumées. La fonction **Pause** peut être utilisée pour rajouter des vêtements à sécher.

7+8. Contrôle parental **Child Lock**

Cette fonction verrouille les touches de fonction pour empêcher la modification des paramètres ou l'arrêt du fonctionnement du sèche-linge par les enfants. Cette fonction est activée au cours d'un cycle en appuyant et maintenant simultanément la touche **Signal sonore et la touche Moins de plis pendant environ 3 secondes**. Lorsque la fonction

verrouillage de démarrage est activée,  l'icône apparaît sur l'afficheur et seulement la touche [Marche/Arrêt] est active. Pour désactiver le verrouillage de démarrage lors de sa mise en marche appuyer simultanément pendant plus de 3 secondes sur les touches [Moins de plis] et [Signal sonore].

Attention! Si le contrôle parental est activé, l'écran affiche le  symbole.

Attention! L'arrêt du sèche-linge, son débranchement de la source d'alimentation et la fin de programme désactivent le verrouillage.

UTILISATION

I. Sélectionner une fonction programmable

1. Appuyer sur la touche [Marche/Arrêt]. Lorsque l'écran LED s'allume, tourner le sélecteur de programme et sélectionner le programme désiré
2. Sélectionner l'option [Départ différé], [Durée de séchage], [Intensité de séchage] ou [Moins de plis] - si le programme proposé offre des fonctions supplémentaires.
3. Pressez la touche Départ/Pause.

II. Départ différé

La fonction du départ différé vous permet d'alléger votre facture d'électricité en bénéficiant du tarif économique en heures creuses.

Procédure :

1. Fermez la porte.
2. Tournez le sélecteur de programme pour le positionner sur le programme souhaité (voir le tableau de programmes).
3. Selon les besoins, sélectionner des fonctions supplémentaires ou modifier les paramètres de séchage.
4. Pressez la touche Départ différé.
5. Sélectionnez le délai de départ différé de 0 à 24 heures. L'écran affiche de 0 à 24 heures.
6. Pressez la touche [Départ/Pause]. La machine se met en mode d'attente. Le séchage démarre automatiquement après l'écoulement de la durée du départ différé.

Attention: si le départ différé a été activé, l'afficheur indique la durée restant jusqu'au démarrage du programme de séchage.

III. Fin de séchage

1. A la fin du programme, le tambour arrête de tourner et l'écran affiche "0:00". L'indicateur de la dernière phase du programme clignote. Si l'utilisateur n'enlève pas des vêtements dans un délai donné, le sèche-linge démarre la fonction [Moins de plis]. Pour arrêter, appuyer sur [Marche / Arrêt] et retirer la fiche de la prise.
2. Si un arrêt soudain a lieu lors du séchage, le sèche-linge affiche un message. Suivre les informations contenues dans la section «Dépannage au cours de l'exploitation»

IV. Annulation et modification du programme

Pour interrompre le programme, appuyer sur la touche Marche/Arrêt. Ensuite redémarrer l'appareil en appuyant sur la touche Marche/Arrêt et sélectionner de nouveau le programme de séchage désiré.

TABLEAU DE PROGRAMMES

Nom du programme	Poids (max) (kg)	Fonctions supplémentaires disponibles			Recommandations	Durée (h:min)	Consommation d'énergie (kWh)
		Retardement du démarrage	Durée du séchage	Intensité du séchage			
Coton	8	Option	-	Option	Pour le séchage des vêtements en coton, en coton ou en de couleur aux niveaux de séchage suivants : «pour armoire», «pour ciltex», «à repasser».	03:22	2.1
		Option	-	Option		03:02	1.9
		Option	-	Option		02:40	1.5
Délicat	1.0	Option	-	Option	Pour le séchage des tissus délicats qui peuvent être séchés dans un sèche-linge tambour ou pour le séchage des produits destinés au lavage à la main à température basse.	00:50	0.4
		Option	-	Option			
Synthétiques	3.5	Option	-	Option	Pour le séchage des tissus synthétiques épais ou en plusieurs couches. Pour acheter les tissus synthétiques fins ou reconnaître les tissus synthétiques fins, repassez, vêtements de bébé, chaussettes infroissables. Pour sécher les tissus synthétiques minces à repasser (tel que pulls, chemises). Attention : Ne pas sécher les vêtements en laine avec sèche-linge. Les synthétiques incluant le séchage en sèche-linge.	01:20	0.7
		Option	-	Option		01:10	0.6
		Option	-	Option		00:50	0.5
Laine	1.0	Option	-	-	Pour sécher les vêtements en laine avec sèche-linge. Attention : Ne pas sécher les vêtements en laine avec sèche-linge. Les synthétiques incluant le séchage en sèche-linge.	00:25	0.15
		Option	-	-			
		Option	-	-			
Time-flex	1.0	Option	-	-	Pour sécher les vêtements en laine avec sèche-linge. Attention : Ne pas sécher les vêtements en laine avec sèche-linge. Les synthétiques incluant le séchage en sèche-linge.	00:20	0.15
		Option	-	-		00:10	0.05
		Option	-	-		00:10	0.15
Spécial	3.0	Option	-	Option	Pour des vêtements infroissables tels que chemises et chemises en matériau finces à repasser. Prenez soin de sécher les vêtements en laine après le séchage, les accrocher sur un cintre. Pour le séchage des vêtements de sport, des tissus et des vêtements en «riga». Après le séchage, les accrocher sur un cintre. Si l'écoulement de l'eau est possible, sécher les vêtements dans un sèche-linge à tambour. Pour le séchage des vêtements de sport, des tissus et des vêtements en «riga». Après le séchage, les accrocher sur un cintre. Si l'écoulement de l'eau est possible, sécher les vêtements dans un sèche-linge à tambour. Pour le séchage des vêtements de sport, des tissus et des vêtements en «riga». Après le séchage, les accrocher sur un cintre. Si l'écoulement de l'eau est possible, sécher les vêtements dans un sèche-linge à tambour. Pour le séchage des vêtements de sport, des tissus et des vêtements en «riga». Après le séchage, les accrocher sur un cintre. Si l'écoulement de l'eau est possible, sécher les vêtements dans un sèche-linge à tambour.	01:00	0.5
		Option	-	Option		02:00	0.9
		Option	-	Option		01:40	1.2
Jeans	8.0	-	-	Option	03:20	2.2	

Attention : 1. [□] ce symbole indique le programme utilisé pour déterminer l'efficacité énergétique „programme standard de séchage des tissus en coton“, qui est approprié pour le séchage des tissus en coton de niveau de l'humidité normal C'est le programme le plus économique en termes de consommation d'énergie lors du séchage des tissus en coton.

Attention : 2. Les recommandations de l'utilisation des programmes ci-dessus sont uniquement un indice. L'utilisateur peut sélectionner un programme approprié, en fonction de ses goûts. Les tissus épais et multicouches, par exemple les draps, les vêtements en jeans, les vestes, etc., sont difficiles à sécher.

RECHERCHE DES ANOMALIES

Problème	Cause / Solution
Aucune information sur l'afficheur	<ul style="list-style-type: none">- Vérifiez que la fiche est branchée dans une prise.- Vérifier l'alimentation principale.
Le sèche-linge ne démarre pas	<ul style="list-style-type: none">- Vérifier si la touche Départ/Pause est appuyée.- Vérifier si la porte est bien fermée.
La porte s'ouvre automatiquement	<ul style="list-style-type: none">- Pousser la porte jusqu'à ce qu'elle ferme avec un clic.- Vérifier que le sèche-linge n'est pas trop chargé
Le degré de séchage approprié n'est pas atteint ou la durée de séchage est trop longue	<ul style="list-style-type: none">- Nettoyer les filtres supérieur et inférieur.- Sélectionner le programme approprié .- Ne pas bloquer l'entrée d'air .

Attention :



Si vous ne pouvez résoudre le problème, s'adresser à un service de dépannage :

1 Appuyer sur la touche [Marche/Arrêt].

2. Retirer la fiche d'alimentation et appeler le service d'après vente.

Affichage des codes d'erreur du sèche-linge

Le sèche-linge dispose d'un système d'alarme avec "CODES D'ERREUR" affichés à l'écran qui apporte de l'aide en cas de problèmes mineurs liés à une mauvaise utilisation. Le système d'affichage des "CODES D'ERREUR" permet de localiser et de déterminer sa cause. La détection d'erreur est signalée par des indicateurs allumés selon le tableau ci-dessous:

Symboles	Cause	Solution
Full 	Le réservoir d'eau est plein	Vider le réservoir
	Panne de la pompe à eau ou erreur du capteur de niveau d'eau	Si le problème persiste, contacter CENTRE DE SERVICE.
E32	Erreur du capteur d'humidité	
E33	Erreur du capteur de température	
 Filter	Le filtre est bouché ou la température ambiante est trop élevée	Nettoyer le filtre et vérifier la température ambiante
		Si le problème persiste, contacter CENTRE DE SERVICE.

En outre le sèche-linge émet un signal sonore pour signaler une erreur (s'il est activé).

NETTOYAGE ET ENTRETIEN

I. Vidange du réservoir d'eau

1. Avec deux mains maintenir et retirer le réservoir d'eau ;
2. Incliner le réservoir d'eau, verser l'eau condensée dans un évier ;
3. Remettre le réservoir d'eau.

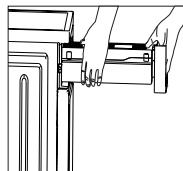

MISE EN GARDE :

1. Videz le réservoir d'eau après chaque utilisation. Si lors du séchage le réservoir se remplit complètement, le programme est arrêté et l'icône [] clignote. Après avoir vidé le réservoir, le sèche-linge peut redémarrer en appuyant sur la touche [Départ / Pause]
2. Ne pas boire l'eau condensée.
3. Ne pas utiliser le sèche-linge sans réservoir d'eau.

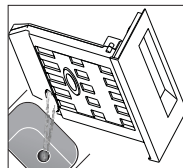

II. Nettoyage du filtre supérieur

1. Ouvrir la porte.
2. Retirer le filtre supérieur
3. Nettoyer les fibres et fils du filet du filtre.
4. Remettre le filtre supérieur.



filtre supérieur

III. Nettoyage du filtre inférieur

1. Ouvrir le couvercle du filtre.
2. Desserrer les deux leviers de verrouillage.
3. Retirez le boîtier de filtre
4. Nettoyer complètement le filet du filtre.
5. Remettre le boîtier du filtre !
6. Serrer les deux leviers de verrouillage.
7. Fermer le couvercle du filtre.

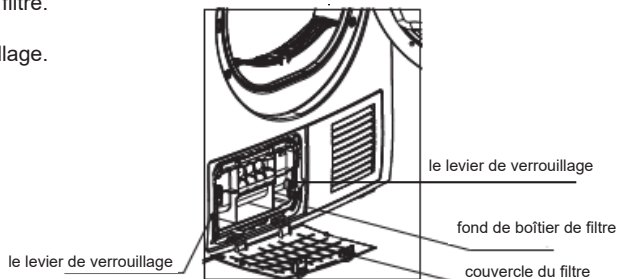

ATTENTION!

1. Les duvets, fils, fibres accumulés sur le filtre bloquent le flux d'air, ce qui prolonge la durée de séchage et augmente la consommation d'énergie ;
2. Avant le nettoyage, retirez la fiche de la prise !
3. Ne pas faire fonctionner le sèche-linge sans le filtre!
4. Pour empêcher l'accumulation des duvets, des fils, des fibres à l'intérieur du sèche-linge, nettoyez le filtre après chaque utilisation.

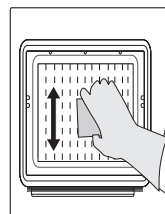

IV. Nettoyage de l'échangeur de chaleur

En fonction de la nécessité, environ tous les 2 mois, nettoyez avec une éponge ou une brosse douce le duvet, les fils et les fibres de l'échangeur de chaleur. Pour le nettoyage, utilisez des gants.

Attention : Duvet, fils et fibres peuvent être enlevés plus facilement après les avoir mouillés, par exemple en pulvérisant de l'eau.

DONNÉES TECHNIQUES

- Type	WTP 14321 W
- Tension nominale	220-240V / ~50Hz.
- Puissance nominale	850 W
- Réfrigèrent	R134a
- Température ambiante*	+18°C+30°C
- Capacité de charge nominale du séchage	max 8 kg
- Dimensions W x S x G	845 / 595 / 622 [mm]
- Poids	52 kg
Conforme aux exigences UE de la norme EN 61121.	
Contient des gaz fluorés à effet de serre couverts par le Protocole de Kyoto Hermétiquement fermé	

Attention :

1. La capacité de charge nominale est maximale. Toujours s'assurer que le poids des vêtements insérée dans l'appareil ne dépasse pas la capacité de charge nominale.
2. Ne pas installer le sèche-linge dans une pièce où la température peut descendre au dessous de 0°. A une température proche de 0°, le sèche-linge peut ne pas fonctionner correctement.
3. Il existe un risque d'endommagement si l'eau condensée gèle dans la pompe, le tuyau ou le récipient pour l'eau condensée.

L'étude pour étiquetage conformément à la norme EN 61121 sur les programmes standard pour le séchage du coton :

- à pleine charge
- à charge partielle

● la consommation annuelle moyenne d'énergie est **236 kWh/rok**

Le sèche-linge est équipé d'une pompe à chaleur fonctionnant avec des gaz fluorés à effet de serre, leur utilisation est régie par le protocole de Kyoto.

Les gaz utilisés se trouvent dans une unité scellée hermétiquement.

Si cette unité est endommagée, il est interdit de la réparer, remplacez-la par une nouvelle.

Attention!

Les gaz utilisés dans l'appareil détruisent la couche d'ozone, ils contribuent fortement au réchauffement climatique lorsqu'ils s'échappent dans l'atmosphère.

Spécification de l'agent réfrigérant:

Type de gaz: R-134a
Formule chimique: CF_3-CH_2F
Quantité de l'agent: 0,295 kg/GWP 1430/421,85 kg eq CO₂

* La température ambiante optimale lors du fonctionnement de l'appareil doit être de 18°C à 30°C. Si l'appareil fonctionne à une température ambiante inférieure ou supérieure, le temps de séchage peut se prolonger ou l'appareil peut ne pas atteindre la température de consigne.

