

Amica

POUŽÍVATEĽSKÁ
PRÍRUČKA
SK

DIV62E6a STUDIO



PREDTÝM, NEŽ ZARIADENIE SPUSTÍTE,
OBOZNÁMITE SA S POUŽÍVATEĽSKOU
PRÍRUČKOU

IO-DWS-4707
(02.2025/1)

The header features a repeating pattern of various kitchen items such as pans, pots, and blenders in a light gray color. The word "OBSAH" is centered in a bold, black, sans-serif font.

OBSAH

| | |
|--|----|
| EKOLÓGIA V PRAXI | 3 |
| ZÁKLADNÉ INFORMÁCIE | 5 |
| POKYNY TÝKAJÚCE SA BEZPEČNÉHO POUŽÍVANIA | 6 |
| INŠTALÁCIA ZARIADENIA | 13 |
| SPOZNAJTE SVOJE ZARIADENIE | 16 |
| ČISTENIE A ÚDRŽBA | 29 |
| ZÁRUKA, POPREDAJNÝ SERVIS | 35 |

The background of the top section features a repeating pattern of light gray kitchen icons, including a frying pan, a coffee cup, a teapot, a coffee grinder, and a coffee filter, set against a light gray background.

EKOLÓGIA V PRAXI

Spoločnosť Amica už mnoho rokov konzekventne realizuje proekologickú politiku. Starostlivosť o životné prostredie je pre nás rovnako dôležitá, ako používanie moderných technológií.

Vďaka rozvoju technológií sú aj naše závody šetrnejšie k životnému prostrediu – pri výrobe sa spotrebúva menej vody, elektrickej energie a vzniká menej odpadových vôd a rôznych odpadov.

Veľký dôraz tiež kladieme na materiály a suroviny, ktoré používame pri výrobe našich výrobkov. Snažíme sa vyberať iba také materiály a suroviny, ktoré neobsahujú škodlivé látky, a ktoré umožňujú, aby sa naše výrobky, po skončení ich používania, dali jednoducho likvidovať a v čo najväčšej miere recyklovať.

Vážený zákazník

Ďakujeme, že ste sa rozhodli pre výrobok značky Amica. Naša spoločnosť už mnoho rokov vyrába a dodáva vysoko kvalitné domáce zariadenia, vďaka ktorým sa vykonávanie domácich povinností stáva skutočne príjemné. Každé zariadenie je pred opustením továrne dôkladne kontrolované z hľadiska jeho bezpečnosti a funkčnosti. Robíme tiež všetko preto, aby moderná technológia používaná vo výrobkoch Amica, bola vždy „ukrytá“ vo výrobkoch s výnimočným dizajnom.

Pred spustením zariadenia sa pozorne oboznámte s celou používateľskou príručkou. Dodržiavanie pokynov a odporúčaní, ktoré sú v príručke uvedené, predchádza nesprávnemu používaniu a zaručí dlhé a bezporuchové fungovanie zariadenia. Znalosť bezpečnostných zásad používania zariadenia umožňuje predísť nešťastným úrazom, nehodám a poruchám.

Príručku uchovajte a odložte ju tak, aby bola v prípade potreby dostupná. Sú v nej uvedené všetky nevyhnutné informácie, vďaka ktorým je obsluha a používanie zariadení Amica jednoduché a príjemné. Odporúčame vám, aby ste sa oboznámili s celou našou bohatou paletou výrobkov.

Prajeme príjemné používanie,

Amica

ZÁKLADNÉ INFORMÁCIE

Predtým, než umývačku riadu pripojíte k el. napätiu a začnete zariadenie používať, dôkladne sa oboznámte s celým obsahom používateľskej a montážnej príručky. Pokyny, odporúčania a tipy, ktoré sú v nej uvedené, pomôžu predísť prípadným úrazom a nehodám, ako aj poruche zariadenia. Dokumentáciu umývačky uchovávajte na bezpečnom a dostupnom mieste, aby ste dané zariadenie používali správne, a aby ste v prípade potreby mohli do príručky nahliadnuť.

Táto používateľská príručka je pripravená pre rôzne modely zariadení, preto isté funkcie, ktoré sú v nej opísané, nemusia byť vo vašom modeli dostupné.

Vyhlásenie výrobcu

Výrobca týmto vyhlasuje, že výrobok spĺňa dôležité požiadavky nasledujúcich európskych smerníc:

- **Smernica pre nízke napätie 2014/35/EU**
- **Smernica elektromagnetickej kompatibility 2014/30/EU**
- **Smernica ErP - 2009/125/EC**
- **Smernica RoHS 2011/65/EU**

Zariadenie je označené symbolom  a má vyhlásenie o zhode na kontrolu príslušným orgánom dohľadu nad trhom.

| | |
|-----------------------------------|--|
| <p>Pred montážou</p> | <p>Zariadenie najprv skontrolujte, či sa počas prepravy nepoškodilo. Poškodené alebo pokazené zariadenie v žiadnom prípade nemontujte ani nepoužívajte. V prípade pochybností kontaktujte predajcu.</p> |
| <p>Pred prvým použitím</p> | <p>Pozrite Poznámky týkajúce sa montáže (nižšie).</p> <p>Montáž systému uzemnenia zverte skúsenému elektrikárovi.</p> <p>Výrobca neodpovedá za akékoľvek škody vzniknuté následkom použitia neuzemneného alebo nesprávne uzemneného zariadenia.</p> <p>Predtým, než zariadenie spustíte, skontrolujte, či sa údaje uvedené na výrobnom štítku zariadenia zhodujú s parametrami používaného el. obvodu.</p> <p>Umývačka musí byť počas montáže odpojená od el. napätia.</p> <p>Vždy používajte iba originálnu zástrčku, ktorá bola dodaná spolu so zariadením.</p> <p>Zariadenie nepripájajte k el. napätiu prostredníctvom predlžovacieho kábla. Predlžovacie káble nezabezpečujú dostatočnú bezpečnosť (napr. sa môžu prehrievať).</p> <p>Zástrčka musí byť po montáži zariadenia vždy ľahko prístupná.</p> |

| | |
|-----------------------------------|--|
| <p>Pred prvým použitím</p> | <p>Toto zariadenie môžu používať deti vo veku od 8 rokov, ako aj osoby s obmedzenými fyzickými, sensorickými a rozumovými schopnosťami, ako aj osoby, ktoré nemajú príslušné vedomosti a skúsenosti, ak budú pod neustálym dohľadom, alebo ak boli predtým príslušne zaškolené o spôsobe používania zariadenia bezpečným spôsobom, a pochopili riziko, ktoré súvisí s používaním tohto zariadenia. Deti sa so zariadením nesmú hrať. Deti bez dozoru dospeljej osoby nesmú zariadenie čistiť, ani vykonávať jeho údržbu.</p> |
| | <p>Deti vo veku do 3 rokov sa musia nachádzať v bezpečnej vzdialenosti od zariadenia, ibaže sú pod neustálym náležitým dozorom.</p> |
| <p>Bezpečnosť detí</p> | <p>Nedovoľte, aby sa deti s týmto zariadením akýmkoľvek spôsobom hrali..</p> |
| | <p>Čistiace prostriedky do umývačiek riadu môžu byť žieravé pre oči, ústa a hrdlo. Prečítajte si bezpečnostné pokyny, uvedené výrobcom každého prostriedku.</p> |
| | <p>Pokiaľ je zariadenie otvorené, nikdy nenechávajte pri ňom deti bez náležitého dozoru. Môžu v ňom byť zvyšky čistiacich prostriedkov.</p> |

| | |
|-------------------------------------|---|
| <p>Bezpečnosť detí</p> | <p>Voda v umývačke nie je vhodná na pitie. Nebezpečenstvo úrazu spôsobeného žieravými prostriedkami.</p> |
| | <p>Pri otváraní dvierok počas spusteného programu zachovávajte náležitú opatrnosť vzhľadom na vysokú teplotu vody a pary.</p> |
| | <p>Dlhé a ostré/špicaté predmety (napr. vidličky, nože) vždy vkladajte do košíka na príbory so špičkou smerujúcou dole alebo plocho v hornom koši, aby ste predišli prípadným úrazom a nehodám.</p> |
| <p>Každodenné používanie</p> | <p>Zariadenie používajte iba v domácnosti na nasledovné činnosti: umývanie riadu.</p> |
| | <p>V zariadení nepoužívajte chemické rozpúšťadlá; hrozí riziko výbuchu.</p> |
| | <p>Nesadajte si ani nestúpajte na otvorená dvierka, ani na nich nekladte žiadne predmety. Zariadenie sa môže prevrátiť.</p> |
| | <p>Neotvárajte dvierka, keď je zariadenie spustené. Môžete vypustiť horúcu vodu alebo paru.</p> |
| | <p>Dvierka nenechávajte otvorené, pretože predstavujú riziko.</p> |
| | <p>Pri umývaní servisu v umývačke riadu pre domácnosti sa väčšinou spotrebuje menej energie a vody počas používania ako pri ručnom umývaní.</p> |

| | |
|-----------------------------------|--|
| <p>V prípade problémov</p> | <p>Prípadné opravy a úpravy zariadenia zverte iba kvalifikovaným pracovníkom autorizovaného servisu.</p> |
| | <p>V prípade problémov alebo opráv, zariadenie vždy najprv odpojte od el. napätia:</p> |
| | <p>Zariadenie odpojte od el. napätia vyťahnutím zástrčky z el. zásuvky,</p> |
| | <p>Vypnite poistku.</p> |
| | <p>Neťahajte priamo za napájací kábel, ale iba za zástrčku. Uzatvorte prívod vody.</p> |
| <p>Odporúčania</p> | <p>Kvôli úspore el. energie a vody, riad pred vložením do umývačky opláchnite, odstráňte väčšie zvyšky jedla. Spúšťajte úplne naplnenú umývačku.</p> |
| | <p>Do zariadenia nekladajte riad so zvyškami jedla.</p> |
| | <p>Program vstupného umývania používajte iba keď je to nevyhnutné.</p> |
| | <p>Misky, poháre a hrnčeky vkladajte do zariadenia hore dnom (dole hlavou).</p> |
| | <p>Do zariadenia nekladajte riad, ktoré nie je určený na umývanie v umývačke riadu. Do umývačky nekladajte príliš veľa riadu.</p> |
| | <p>Do umývačky riadu pre domácnosti vkladajte riad do plnej kapacity, podľa pokynov výrobcu, tým šetríte spotrebu energie aj vody.</p> |
| | <p>Neodporúčame, aby ste servis pred umývaním oplachovali, keďže takým spôsobom sa zvyšuje spotreba vody a energie.</p> |

Riad, ktorý nie je určený na umývanie v umývačke

Popolníky, zvyšky sviec, čistiace pasty a tmele, farby, chemické látky, liatina, zliatiny železa;

Vidličky, lyžičky a nože s drevenou rukoväťou, s rohoviny, slonovej kosti alebo z perlovej hmoty; lepené prvky, predmety znečistené brúsivom, kyselinou alebo zásadou.

Plastový riad, ktorý nie je odolný voči vysokej teplote, medené alebo cínové nádoby;

Hliníkové a strieborné predmety (môžu sa prefarbiť, stratiť lesk)

Niektoré jemné druhy skla, porcelánu s ozdobnou potlačou, pretože blednú aj po prvom umytí; niektoré krištáľové nádoby, pretože po čase strácajú čírosť, lepený príbor, ktorý nie je odolný voči vysokej teplote, poháriky z oloveného krištáľu, dosky na krájanie, predmety vyrobené zo syntetického vlákna;

Nasiakavé predmety, ako napr. špongie alebo kuchynské utierky, ktoré nie sú vhodné na umývanie v umývačke.

V budúcnosti si pri nákupe všimnite, či sú dané predmety vhodné na umývanie v umývačkách riadu.

ROZBALENIE

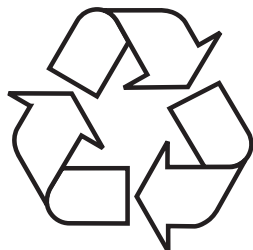

Zariadenie je chránené pred poškodením počas prepravy. Prosíme Vás, aby ste po vybalení zariadenia zlikvidovali obalové materiály spôsobom neohrozujúcim životné prostredie. Všetky materiály použité na zabalenie sú neškodné pre životné prostredie, sú 100% recyklovateľné a sú označené príslušným symbolom.

Pozor! Dávajte pozor, aby sa obalové materiály (polyetylénové vrecká, kúsky polystyrénu atď.) nedostali do rúk deťom.

LIKVIDÁCIA ZARIADENÍ



Toto zariadenie je označené v súlade s Európskou smernicou 2012/19/ES. Tento symbol informuje, že toto zariadenie sa po opotrebovaní (skončení používania) nesmie vyhodiť do komunálneho odpadu.

Užívateľ je povinný zariadenie odovzdať v zbernom mieste opotrebovaných elektrických a elektronických zariadení. Subjekty, ktoré sa zaoberajú spracovaním opotrebovaných zariadení, tzn. miestne zberné miesta, obchody alebo jednotky štátnej správy, vytvárajú príslušný systém, ktorý každému umožňuje odovzdať takéto zariadenia. Správny postup pri likvidácii elektrického a elektronického zariadenia predchádza negatívnemu vplyvu škodlivých pre ľudské zdravie a životné prostredie konkvencií, ktoré vyplývajú z prítomnosti nebezpečných častí ako aj nesprávneho skladovania a recyklácie takýchto zariadení.

INŠTALÁCIA ZARIADENIA

UMIESTENIE ZARIADENIA

- Pri voľbe miesta inštalácia berte do úvahy miesto, kde je možné ľahko vložiť i vybrať riad z umývačky.
- Zariadenie neumiestňujte v miestnostiach, v ktorých môže teplota klesnúť pod 0 °C.
- Zariadenie pred montážou vybal'te, dodržiavajte pokyny a varovania uvedené na balení.
- Zariadenie pri prenášaní nedržte za dvierka alebo za ovládací panel.
- Zo všetkých strán ponechajte určitú medzeru, aby bol pohodlný prístup k umývačke v priebehu upratovania.
- Presvedčte sa, že v priebehu umiestňovania umývačky napájacia a odtoková hadica nebudú priškripenuté. Tiež skontrolujte, či zariadenie nie je postavené na napájacom kábli.
- Úroveň vyregulujte pomocou regulovateľných nožičiek umývačky. Správne umiestnenie umývačky zaručuje bezproblémové otváranie a zatváranie ich dvierok.
- Ak sa dvierka umývačky nezatvárajú správne, skontrolujte, či je zariadenie stabilne položené na podlahe; ak to tak nie je, zariadenie náležite vyrovajte s použitím nastaviteľných pätiček.

PRÍPOJKA VODY

Presvedčte sa, že vnútorná hydraulická inštalácia je odpovedajúca pre inštaláciu umývačky. Okrem toho odporúčame, aby ste na prípojku vody do bytu alebo domu namontovali vhodný filter, čím môžete predísť prípadnému poškodeniu zariadenia následkom preniknutia nečistoty (piesku, hliny, hrdze ap.), ktoré sa môže sporadicky nachádzať vo vode z vodovodu či z vlastného systému; predídete tiež prípadnému žltnutiu a vznikaní usadenín po umývaní.

PRÍTOKOVÁ HADICA



Nepoužívajte hadicu napájania vodou od starej umývačky. Použite novú prítokovú hadicu, dodanú spolu so zariadením. Pred pripojením vnútro prepláchnite vodou. Pripojte hadicu napájanie vodou bezprostredne do ventilu privádzajúceho vodu. Tlak vody v inštalácii musí byť najmenej 0,03 MPa, a maximálne 1 MPa. Ak tlak vody prekračuje 1 MPa, je nutné pred umývačkou inštalovať ventil redukujúci tlak.

Po vykonaní pripojenia, otvorte ventil úplne a zistite tesnosť.

Z bezpečnostných dôvodov je nutné vždy uzatvárať kohútik prívodu vody po každom umývaní.



POZOR: V niektorých modeloch umývačiek je použitý prívod vody Aquastop. V prípade použitia Aquastop sa vyskytuje nebezpečné napätie. Neprerušujte prívod vody Aquastop. Nepripúšťajte jeho zavinutie alebo skrútenie.

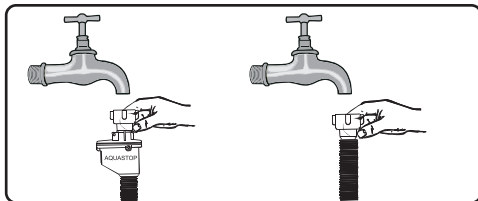

Pozor!
Z bezpečnostných dôvodov po každom umývaní zatvorte ventil vody.

ODTOKOVÁ HADICA

Hadicu odvádzajúcu vodu je možné pripojiť bezprostredne do odtoku vody alebo do výpustného hrdla kuchynského drezu. Voda sa môže odvádzať aj priamo do drezu používajúc špeciálny držiak (ak je dostupný) tak, že rúru príslušne zohnete na okraji drezu. Pripojenie musí byť vo výške minimálne 50 cm a maximálne vo výške 110 cm, merajúc od roviny podlahy.

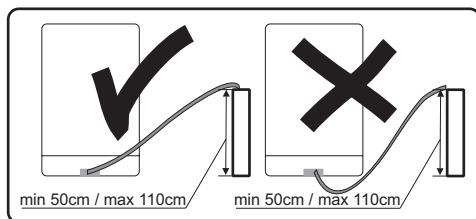

Ak použitá odtoková hadice je dlhšia ako 4 m, riad môže zostať špinavý. Výrobca nenesie zodpovednosť za takúto situáciu.

PRIPOJENIE K EL. NAPÄTIU

Zástrčku s bezpečnostným (uzemňujúcim) kolíkom pripojte iba k uzemnenej el. zásuvke s kompatibilnými parametrami. Pokiaľ uzemňujúca inštalácia neexistuje, poverte jej vykonanie kvalifikovanému elektrikárovi. Ak zariadenie spustíte bez toho, aby bolo náležite uzemnené, výrobca nezodpovedá za prípadné vzniknuté škody.



Vnútrotná inštalácia musí mať poistku 10-16 A. Zariadenie môže byť pripojené iba k el. obvodu striedavého prúdu s napätím 220 - 240 V. Ak je el. napätie daného obvodu 110 V, zariadenie musí byť pripojené k transformátoru 110/220 V s príkonom 3 000 W. Zariadenie počas montáže nepripájajte k el. napätiu.



Vždy používajte zástrčku s plášťom, ktorá bola dodaná spolu so zariadením. V prípade, ak zariadenie spustíte pri príliš nízkom tlaku, kvalita umývania bude horšia, a zariadenie sa môže poškodiť.

Napájací kábel môže vymeniť iba autorizovaný servis alebo kvalifikovaný elektrikár. V opačnom prípade, ak nedodržíte tieto zásady, môže to viesť k úrazu či nehode.

Z bezpečnostných dôvodov je nutné vždy vybrať zástrčku zo zásuvky po ukončení umývania.

Aby ste predišli zásahu el. prúdom, zástrčku z el. zásuvky nevyťahujte mokrými rukami.

Keď zariadenie odpájate od el. napätia, vždy ťahajte priamo zástrčku (neťahajte kábel). Nikdy nie je možné ťahať za vodič.

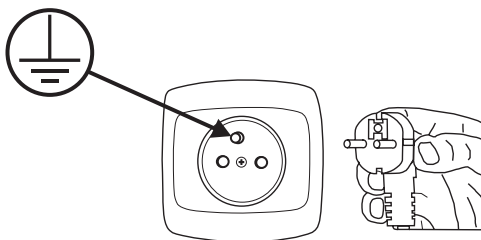

POZNAJTE SVOJE ZARIADENIE

POPIS ZARIADENIA

Nižšie sú vymenované prvky zariadenia (obr. 1):

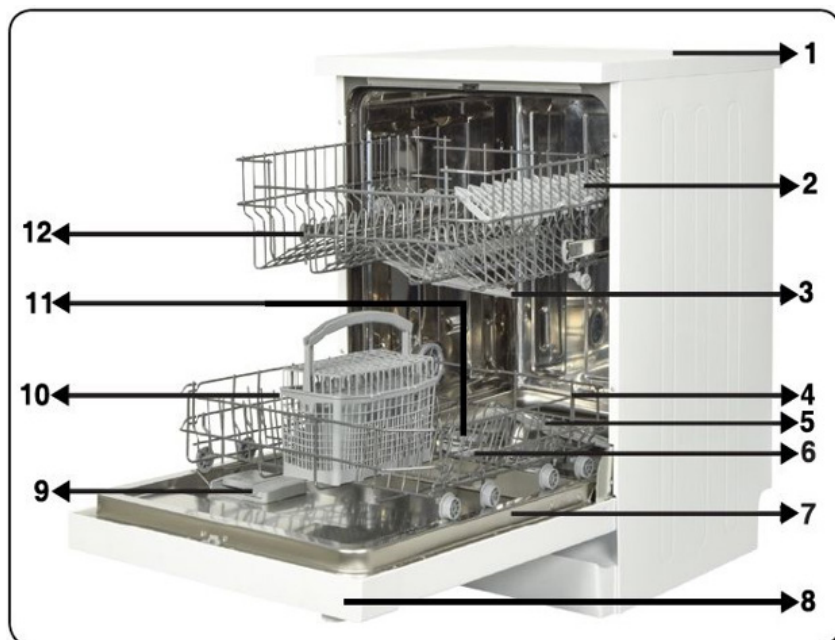

1. Horný kôš s rámom
2. Horné postrekovacie rameno
3. Spodný kôš
4. Dolné postrekovacie rameno
5. Filtre
6. Popisný štítok
7. Ovládací panel
8. Dávkovač detergentu a leštiaceho prípravku
9. Horný kôš na príbory
10. Dávkovač soli
11. Západka horného koša
12. Jednotka na sušenie v režime Turbo: tento systém zvyšuje výkon sušenia riadu.



POZOR: Obrázky sú iba ilustračné. Jednotlivé modely sa môžu navzájom líšiť.

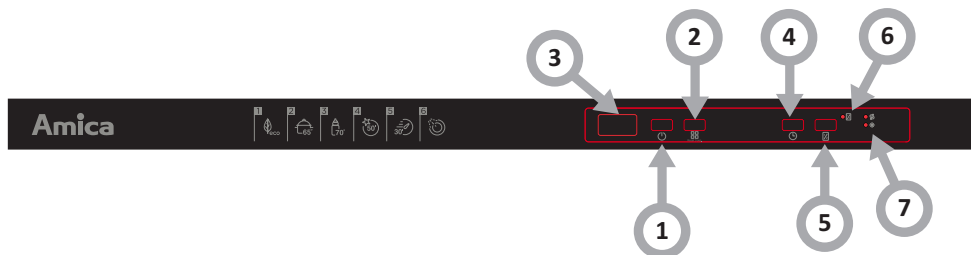

1. Tlačidlo zapnutia/vypnutia.

Zariadenie zapnete stlačením tlačidla zapnutia/vypnutia. Po zapnutí spotrebiča sa na displeji zobrazí symbol „-“ (3).

2. Tlačidlo voľby programu

Stlačením tlačidla voľby programu vyberte vhodný program pre váš riad. Program sa spustí automaticky po zatvorení dvierok.

3. Displej

Na displeji sa bude striedavo zobrazovať číslo a celkový čas zvoleného programu a zostávajúci čas prevádzky.

4. Tlačidlo oneskorenia

Stlačením tlačidla odloženia odložíte spustenie zvoleného programu o 1 hodinu až 19 hodín. Jedným stlačením tlačidla sa odloží čas spustenia o 1 hodinu a každým ďalším stlačením sa doba odloženia predĺži.

Stlačením tlačidla odloženia môžete zmeniť alebo zrušiť odložený štart. Ak sa umývačka riadu vypne, kým je časovač oneskorenia aktívny, doba oneskorenia sa zruší.

5. Tlačidlo polovičnej náplne

Stlačením tlačidla polovičného naplnenia skrátime trvanie zvoleného programu a znížite tak spotrebu energie a vody. Keď je zvolená možnosť polovičného naplnenia, rozsvieti sa kontrolka polovičného naplnenia (6).

POZOR: Ak si používateľ neželá spustiť zvolený program, pokyny, ako postupovať, nájdete v časťach „Zmena programu“ a „Zrušenie programu“.

POZNÁMKA: ak je množstvo zmäkčovacej soli nedostatočné, rozsvieti sa výstražný indikátor nedostatku soli (7), ktorý signalizuje, že je potrebné doplniť priehradku na soľ.

POZOR: Ak je množstvo leštidla nedostatočné, rozsvieti sa výstražný indikátor leštidla (7), ktorý signalizuje potrebu doplniť komoru na leštidlo.

Zmena programu

Pri zmene programu počas prevádzky postupujte podľa nižšie opísaných krokov.

Otvorte dvierka a vyberte nový program pomocou tlačidla voľby programu.

Po zatvorení dvierok bude novo zvolený program pokračovať v cykle starého programu.

POZOR: Ak chcete program zastaviť pred jeho ukončením, najprv opatrne otvorte dvierka, aby ste zabránili vyliatiu vody.

Zrušenie programu

Ak máte v úmysle zrušiť program počas prevádzky, postupujte podľa nižšie uvedených krokov.

1. Otvorte dvierka spotrebiča. Na displeji sa zobrazí zvolený program.
2. Stlačte a podržte tlačidlo voľby programu na 3 sekundy. Na displeji sa zobrazí „1“.
3. Po zatvorení dvierok spotrebiča sa spustí vypúšťanie vody, ktoré trvá 30 sekúnd. Zrušenie programu sa prejaví 5-násobným pípnutím.

Vypínanie zariadenia

1. Na konci zvoleného programu sa na displeji zobrazí „00“. Zvukový signál sa tiež ozve 5-krát. Spotrebič potom môžete vypnúť pomocou tlačidla zapnutia/vypnutia.

2. Vytiahnite zástrčku zo zásuvky a prerušte prívod vody.

VAROVANIE: neotvárajte dvierka pred ukončením programu.

Poznámka: ak sa počas prevádzky otvoria dvierka spotrebiča alebo sa preruší prívod elektrickej energie počas prebiehajúceho programu, program sa obnoví po zatvorení dvierok alebo obnovení prívodu elektrickej energie.

POZNÁMKA: ak sa počas sušenia vypne napájanie alebo sa otvoria dvierka spotrebiča, program sa ukončí. Prístroj je teraz pripravený na výber nového programu.

Nastavenie hlasitosti bzučiaka

Ak chcete zmeniť hlasitosť bzučiaka, postupujte podľa nižšie uvedených krokov:

1. Otvorte dvierka a súčasne stlačte tlačidlá programu (2) a oneskorenia (4) na 3 sekundy.
2. Po rozpoznaní nastavenia hlasitosti bzučiak vydá dlhý zvukový signál a na jednotke sa zobrazí posledná úroveň nastavenia: od „S0“ po „S3“.

3. Ak chcete znížiť úroveň hlasitosti, stlačte tlačidlo programu (2). Ak chcete zvýšiť úroveň hlasitosti, stlačte tlačidlo oneskorenia (4).

4. Ak chcete uložiť zvolenú úroveň hlasitosti, vypnite jednotku. Úroveň „S0“ znamená, že všetky zvuky sú vypnuté. Továrnske nastavenie je „S3“.

Režim úspory energie

Ak chcete aktivovať alebo deaktivovať režim úspory energie, postupujte podľa nižšie uvedených krokov:

1. Otvorte dvierka a stlačte súčasne tlačidlo odloženia (4) a tlačidlo polovičnej náplne (5) na 3 sekundy.
2. Po 3 sekundách sa na spotrebiči zobrazí posledné nastavenie, „IL1“ alebo „ILO“.
3. Keď je aktivovaný režim úspory energie, zobrazí sa „IL1“. V tomto režime sa vnútorné osvetlenie vypne 4 minúty po otvorení dvierok a spotrebič sa vypne po 15 minútach nečinnosti, aby sa šetrila energia.
4. Keď je režim úspory energie vypnutý, zobrazí sa „ILO“. Ak je režim úspory energie vypnutý, vnútorné osvetlenie zostane zapnuté, kým sú dvierka otvorené, a jednotka zostane zapnutá, kým ju používateľ nevypne.
5. Vypnutím spotrebiča sa zvolené nastavenie uloží. Vo výrobnom nastavení je režim úspory energie zapnutý.

Informačná kontrolka 2.1

| LED kontrolka | Stav zariadenia |
|----------------------|--|
| Červená, nepretržitá | Zariadenie má spustený program |
| Červená, bliká | Program bol zrušený. |
| Červená rýchlo bliká | Porucha spotrebiča. Pozrite si časť „Automatické upozornenia na poruchy a ako postupovať“. |
| Zelená, nepretržitá | Program bol dokončený. |

1

Pred prvým použitím umývačky

- Predtým, než zariadenie spustíte, skontrolujte, či sa údaje uvedené na výrobnom štítku zariadenia zhodujú s parametrami používaného el. obvodu.
- Z vnútra zariadenia vyberte a odstráňte všetky obalové materiály.
- Pripravte zmäkčovač (prostriedok na zmäkčovanie vody).
- Naplňte nádobu vodou až po okraj a potom pridajte približne 1,5 kg špeciálnej soli. (určenej do umývačiek riadu).
- Do dávkovača nalejte leštidlo.

2

Význam odstraňovania vodného kameňa

Pre dobrú prácu umývačka potrebuje mäkkou vodu (s nízkym obsahom vápna). V opačnom prípade na riade a vo vnútri zariadenia zostanú biele pozostatky kameňa. Má to negatívny vplyv na kvalitu umývania, sušenia a leštenia. Keď voda preteká systémom zmäkčovania, ióny odpovedajúce za tvrdosť vody sú odstraňované, a voda je natoľko mäkká, aby získala najlepšie výsledky umývania. V závislosti od stupne tvrdosti napájanej vody, ióny odpovedajúce za tvrdosť vody sa rýchle zhromažďujú vo vnútri systému zmäkčovania. Preto musí byť systém zmäkčovania regenerovaný, aby fungoval s rovnakým výkonom taktiež v priebehu ďalšieho umývania. Pre tento cieľ sa používa soľ do umývačky.

3

Naplňovanie soľou

Používajte iba a výhradne zmäkčujúcu soľ určenú na používanie v umývačkách riadu.

Všetky iné typy solí, ktoré nie sú určené na používanie v umývačkách riadu, predovšetkým kuchynská soľ, môžu zmäkčovač vody poškodiť. V prípade poškodení spôsobených použitím nesprávnej soli, záruka udelená výrobcom neplatí, a výrobca nezodpovedá za prípadné vzniknuté škody.

Soľ doplňte pred spustením umývacieho programu

Vďaka tomu predídete, aby rozsypané zrnká soli alebo slaná voda zostali na dne zariadenia, čo môže spôsobiť koróziu.

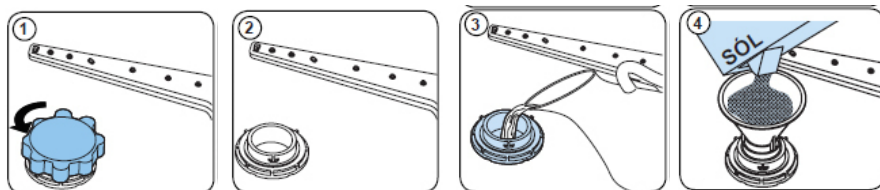

1. Zo zariadenia vyberte dolný koš a odskrutkujte veko zásobníka.
2. Umiestnite koniec lieviku (v súprave) v otvore a nasypete cca 1,5 kg soli.
3. Zásobník soli najprv úplne naplňte vodou. Pri naspávaní sa zo zásobníka soli vyleje malé množstvo vody, je to normálne.
4. Keď zásobník naplníte, zaskrutkujte veko.
5. Keď zásobník soli naplníte soľou, kontrolka zhasne.
6. Keď naplníte zásobník soli, hneď spustíte umývací program (odporúčame, aby ste spustili krátky program). V opačnom prípade môže slaná voda poškodiť filtre, čerpadlo a iné dôležité časti zariadenia. Záruka sa na také poškodenie nevzťahuje.

POZOR:

- Zásobník soli naplňte, keď na ovládacom paneli zasvieti kontrolka nedostatočného množstva soli (S). Podľa toho, ako dlho sa bude soľ rozpúšťať, ukazovateľ nedostatočného množstva soli môže svietiť aj potom, keď je už zásobník plný. Ak na ovládacom paneli nie je ukazovateľ (v niektorých modeloch), môžete vypočítať predpokladaný čas, kedy je už potrebné naplniť zásobník, a to na základe počtu vykonaných umývacích cyklov. Keď sa pri dopĺňaní soli náhodou rozsype vo vnútri umývačky, spustíte program namáčania alebo krátky program.



Používajte iba soľ určenú do umývačiek riadu!

4

Testujúca páska

Účinnosť umývania v umývačke závisí od tvrdości vody zo siete. Preto má zariadenie systém, ktorý znižuje tvrdosť používanej vody. Účinnosť umývania sa zvýši po správnom nastavení systému. Aby zistil úroveň tvrdosti vody v okolí, je nutné skontaktovať sa s mestskými vodovodmi alebo určiť úroveň tvrdosti vody pomocou testujúcej pásky (ak je dostupná).

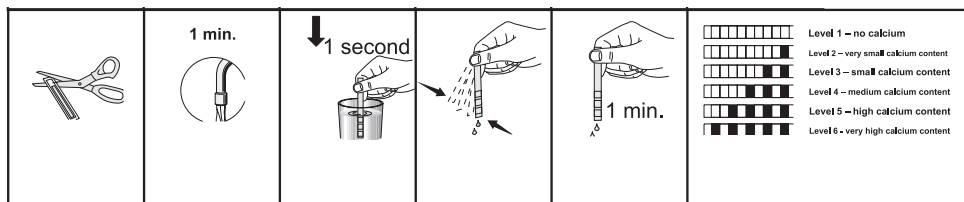

5

Naplnovanie zásobníka (dávkovača) umývacieho prostriedku

Stlačte veko podľa obrázku, aby ste otvorili dávkovač. 1. V priehradke na umývací prostriedok sa nachádzajú čiary, ktoré označujú jeho hladinu. Pomocou týchto čiar môžete odmerať správne množstvo čistiacieho prostriedku. Do priehradky sa zmestí celkovo 40 cm³ čistiacieho prostriedku. Otvorte umývačku a pridajte do väčšej priehradky b 25 cm³ čistiacieho prostriedku, ak je riad veľmi znečistený, alebo 15 cm³, ak je menej znečistený. 2. Ak bol riad veľmi dlho znečistený, ak sú na ňom zaschnuté zvyšky jedla a ak je umývačka nadmerne naplnená, pridajte do komory na predumytie 5 cm³ umývacieho prostriedku a spustite umývačku.

V závislosti od stupňa znečistenia a úrovne tvrdosti vody dodávanej do spotrebiča, môže byť potrebné pridať aj viac čistiacieho prostriedku.

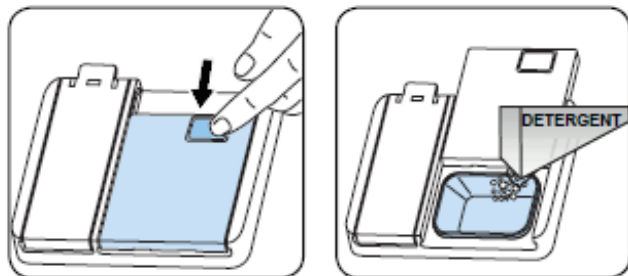

6

Tablety (napr.: „2 v 1“, „3 v 1“ ap.)

Vyskytujú sa 3 druhy detergentov:

1. s fosfátmi s chlór,om,
2. s fosfátmi bez chlór,u,
3. bez fosfátov a bez chlór,u.

Najnovšie tablety sú najčastejšie bezfosfátové. Pretože fosfáty zmäkčujú vodu, odporúčame pridania soli do zásobníku, a to i vtedy pokiaľ tvrdosť vody činí sotva 6°dH. Na miestach, v ktorých je tvrdá voda, ak sa používať čistiaci prostriedok bez fosfátov, na riade a na pohároch môžu byť viditeľné biele šmuhy.

Je možné tomu predísť zvýšeným množstvom detergentu. Detergenty bez chlóru majú slabšie bieliace účinky. Farebné škvrny nemôžu byť dôkladne odstraňované. Vyberte program s vyššou teplotou umývania. Všeobecne pri používaní viaczožkových detergentov sa získavajú odpovedajúce výsledky len v určitých podmienkach. Také detergenty obsahujú leštiaci prípravok a/alebo soľ v určitých množstvách. Pri používaní viaczožkových tabletiék sa ale odporúča použiť regeneračnú soľ.

7

Na čo je nutné venovať pozornosť pri používaní tohto typu výrobkov:

- Vždy kontrolujte zloženie používaného čistiaceho prostriedku, a tiež či je to viaczožkový výrobok.
- Zistite, či používaný detergent je odpovedajúci k stopni tvrdosti vodovodnej vody, ku ktorej je prispôbená umývačka.
- Dodržujte pokynov uvedených na obalu výrobku.
- Ak detergent má podobu tabletiék, nikdy je nekladajte do vnútra košíka na príbory. Vždy umiestňujte tabletky v priehradke na detergent v dávkovači.
- Používanie týchto prostriedkov dáva dobré výsledky len v prípade niektorých druhov použitia. Používajúc detergenty tohto typu je nutné skontaktovať sa s ich výrobcom a opýtať sa na príslušné podmienky použitia.
- Ak podmienky používania takých detergentov a nastavenia umývačky sú odpovedajúce, získavajú sa úspory v použití soli a/alebo leštiaceho prípravku.
- Ak výsledky umývania s použitím prostriedkov „2 v 1“ alebo „3 v 1“ nie sú uspokojivé (ak na riade po umytí zostávajú stopy po vodnom kameni a vode), kontaktujte výrobcu daného čistiaceho prostriedku. Záruka umývačky sa netýka reklamácií v dôsledku používania viaczožkových detergentov.



Odporúčaný spôsob použitia: Pre získanie najlepších výsledkov s používaním viaczožkových umývacích prostriedkov, je nutné pridať do umývačky soľ a leštiaci prípravok a nastaviť tvrdosť vody a množstvo leštiaceho prípravku na najnižšiu hodnotu. Rozpúšťanie detergentu v podobe tabletiék rôznych výrobcov môže byť rôzne s ohľadom na teplotu a čas. Preto na krátke programy neodporúčame používať čistiace prostriedky v tabletiákoch. V krátkych programoch sa odporúča používanie detergentov v prášku.



Detergenty vždy prechovávajú na chladnom mieste, mimo dosahu detí. Dávkovač naplňte detergentom bezprostredne pred zapnutím zariadenia. Varovanie: Ak v priebehu používania viaczožkového detergentu sa vyskytnú skôr nestretávané problémy, prosíme o bezprostredný kontakt s výrobcom detergentu.

Nepoužívanie viaczožkových čistiacich prostriedkov:

- Naplňte zásobník soli a leštidla.
- Nastavte tvrdosť vody na najvyššiu úroveň (6) a zapnite prázdnu umývačku.
- Prispôbte tvrdosť vody.
- Vykonať príslušné nastavenie leštiaceho prípravku.

Naplnovanie dávkovače leštiaceho prípravku a voľba nastavenia

Leštiaci prípravok sa používa pre vyhnutie sa vzniku bielych kvapiek vody, škvŕn kameňa, bielych škvŕn, ktoré môžu vzniknúť na riadu, a taktiež pre zlepšenie kvality procesu sušenia. Na rozdiel od všeobecnej mienky, slúži nielen k získaniu lesknúceho sa riadu, ale taktiež pre dostatočné sušenie riadu. Z tohto dôvodu je nutné venovať pozornosť, či sa v dávkovači nachádza dostatočné množstvo leštiaceho prípravku určeného k použitiu v umývačkách pre domácnosť.

Ak sa kontrolka leštiaceho prípravku na ovládacom paneli rozsvieti, je nutné naplniť dávkovač leštiacim prípravkom.

Pre naplnenie dávkovača leštiacim prípravkom je nutné sňať jeho viečko odsrutkovaním. Do príslušného zásobníka vlejte leštidlo, až kým nebude kontrolka naplnenia úplne tmavá; založte veko a zaskrutkujte, kým sa ukazovatele nevyrovnejú. Kontrolujúci ukazovateľ úrovne leštiaceho prípravku na dávkovaču detergentu, je možné zistiť či je v umývačke dostatočné množstvo prípravku. Keď je ukazovateľ tmavý, znamená to, že v zásobníku je leštidlo, keď je ukazovateľ jasný, znamená to, že je potrebné doplniť množstvo leštidla.

Regulátor množstva leštidla sa dá nastaviť v rozpätí od 1 do 6. Predvolené (továrnske) nastavenie množstva leštidla je na polohe 4. Ak po umytí na riade zostávajú škvŕny po vode, regulátor prestavte na vyššiu úroveň; po umytí pretrite riad rukou, ak na ňom zostávajú modré šmuhy, regulátor prestavte na nižšiu úroveň.

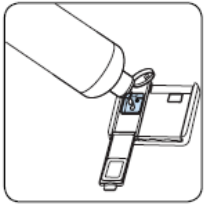

Ak chcete zmeniť úroveň oplachovacieho prostriedku, postupujte podľa nižšie uvedených krokov pred zapnutím umývačky riadu:

- Stlačte a podržte tlačidlo programu.
 - Zapnite spotrebič.
 - Podržte stlačené tlačidlo programu, kým z displeja nezmlizne text „rA“. Nastavenie dávkovania prostriedku na oplachovanie zodpovedá nastavenej tvrdości vody.
 - Aktuálne nastavenie sa zobrazí na displeji spotrebiča.
 - Stlačením tlačidla programu zmeňte úroveň.
- Vypnutím spotrebiča uložte nastavenie.

| Úroveň | Dávkovanie leštiaceho prostriedku | Dávkovanie leštiaceho prostriedku |
|--------|-----------------------------------|-----------------------------------|
| 1 | Leštiaci prostriedok sa nemeria | Na displeji sa zobrazí r1. |
| 2 | Meria sa 1 dávka | Na displeji sa zobrazí r2. |
| 3 | Merajú sa 2 dávky | Na displeji sa zobrazí r3. |
| 4 | Merajú sa 3 dávky | Na displeji sa zobrazí r4. |
| 5 | Merajú sa 4 dávky | Na displeji sa zobrazí r5. |

- Plný
- ¾ naplnenia
- ½ naplnenia
- ¼ naplnenia (doplňte)
- Prázdny



Varovanie: Používajte výlučne leštiaci prípravky určené do umývačiek v domácnosti. Zvyšky leštiaceho prípravku rozliate pri preplnení budú vyvolávať tvorbu veľkého množstva peny, a týmto sa bude znižovať kvalita umývania, preto je nutné utrieť handrou na utieranie rozliaty leštiaci prípravok.

Tabuľka tvrdosti vody

| Tvrdosť vody | Nemecké stupne dH | Francúzske stupne dF | Britské stupne dE | Ukazovateľ úrovne tvrdosti |
|--------------|-------------------|----------------------|-------------------|----------------------------|
| 1 | 0~5 | 0~9 | 0~6 | Na displeji sa zobrazí L1. |
| 2 | 6-11 | 10-20 | 7-14 | Na displeji sa zobrazí L2. |
| 3 | 12-17 | 21-30 | 15-21 | Na displeji sa zobrazí L3. |
| 4 | 18-22 | 31-40 | 22-28 | Na displeji sa zobrazí L4. |
| 5 | 23-34 | 41-60 | 29-42 | Na displeji sa zobrazí L5. |
| 6 | 35-50 | 61-90 | 43-63 | Na displeji sa zobrazí L6. |

Ak je tvrdosť vody vyššia ako maximálne hodnoty v hore uvedenej tabuľke alebo v prípade vody pobebranej zo studne sa odporúča používanie filtrov a zariadení k úprave vody.

POZOR: Zariadenie je predvolene nastavená na tvrdosť vody na úrovni 3.

Spotreba detergentov

- Otvorte dvierka umývačky riadu.
- Zapnite spotrebič a stlačte tlačidlo programu pri zapnutej umývačke riadu.
- Podržte stlačené tlačidlo programu, kým nezhasne „SL“.
- Na displeji umývačky riadu sa zobrazí posledné nastavenie.
- Stlačením tlačidla programu nastavte úroveň.
- Vypnite umývačku riadu, aby sa nastavenie uložilo.

Používajte detergent určený do umývačiek v domácnosti. Na trhu je možné nájsť detergent v prášku, gélu a tabletkách, ktoré sú určené do umývačiek v domácnosti. Detergent je nutné umiestiť v dávkovači pred uvedením umývačky do prevádzky. Prechováajte detergenty v chladnom a suchom mieste, mimo dosahu detí. Nepreplňujte dávkovač detergentu; pretože môžu vzniknúť rýsky na pohároch a detergent sa môže úplne nerozpustiť. Ak potrebujete viac informácií na téma použitého detergentu, je nutné skontaktovať sa bezprostredne s jeho výrobcom.

1

Horný kôš

Horný kôš je projektovaný na umývanie jemného typu riadu, akými sú poháre, šálky, taniere apod. Riad, ktorý je umiestňovaný v hornom koši musia mať menší stupeň zašpinenia ako riad z dolného koša.

Dodatočne, na police môžete ukladať dlhé vidličky, nože, lyžice, naberačky ap. tak, aby neblokovali otáčanie striekacích ramien.

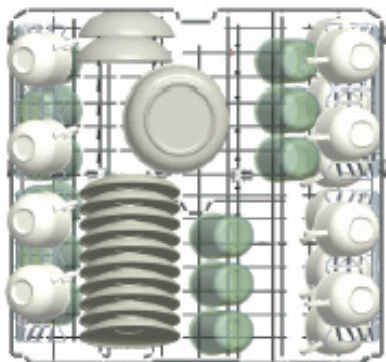

2

Skladanie políc na hrnčeky/šálky

Mriežka umývačky riadu

Vďaka funkcii nastavenia výšky môžete pod tieto mriežky umiestniť poháre rôznych veľkostí.

Môžete použiť mriežky s dvoma rôznymi výškami.

Sklopné mriežky

Sklopné mriežky na hornom koši umožňujú jednoduchšie umiestnenie veľkého riadu, ako sú hrnce, panvice atď. V prípade potreby možno každú časť zložiť samostatne alebo ich možno zložiť všetky a získať tak veľký priestor. Ak chcete sklopné mriežky upraviť, zdvihnite ich nahor alebo ich sklopte nadol.

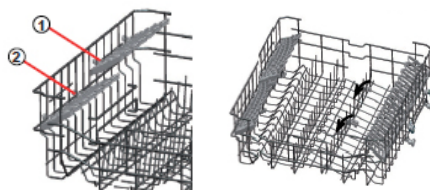

Mechanizmus nastavenia výšky horného koša umožňuje nastaviť jeho výšku bez vybratia riadu a v prípade potreby vytvoriť veľký priestor v hornej alebo dolnej časti umývačky. Kôš umývačky je prednastavený v hornej polohe. Ak chcete kôš zdvihnúť, uchopte ho z oboch strán a potiahnite ho smerom nahor. Ak ho chcete znížiť, opäť ho uchopte z oboch strán a spustíte ho. Skontrolujte na nastavovacom mechanizme naloženého koša, či sú obe strany v rovnakej polohe (hore alebo dole).

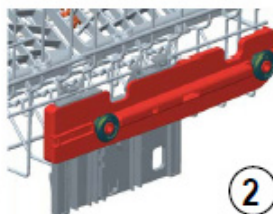
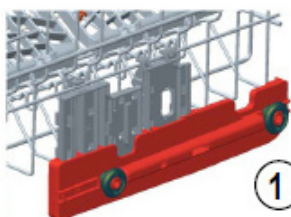
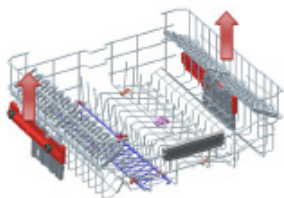

3

Dolný kôš

Na dolnom koši umiestujte tanieru, misky, hrnčeky, apod. Presvedčte sa, že riad v dolnom koši neblokuje striekacie rameno, ktoré sa môže neobmedzene otáčať. V dolnom koši ukladajte veľký riad a tiež ten, ktorý je obťažnejší v umývaní, napríklad hrnce, panvice, pokrievky, misky apod. Riad ukladajte dnom hore, aby sa v nádobe nehromadila voda.



Riad ukladajte takým spôsobom, aby neblokoval postrekovacie rameno.

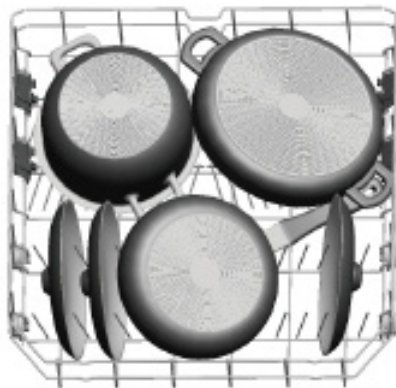
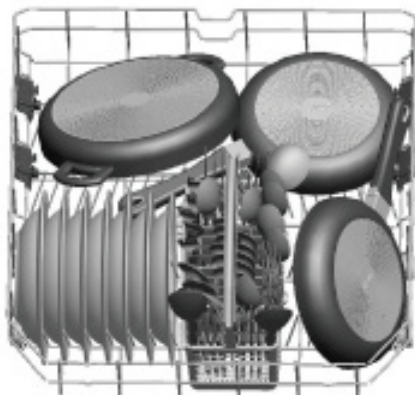

Nesprávny spôsob vkladania riadu:

Nesprávny spôsob vkladania riadu môže mať za následok zlý výkon umývania a sušenia. Na dosiahnutie dobrých výsledkov dodržiavajte odporúčania výrobcu.

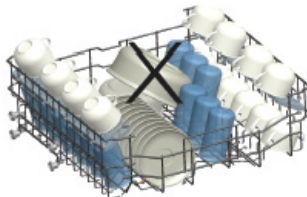
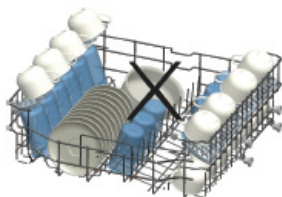
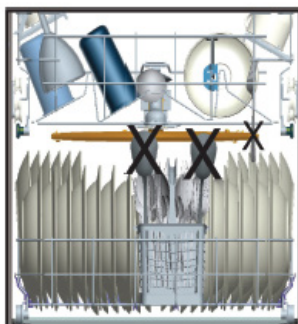
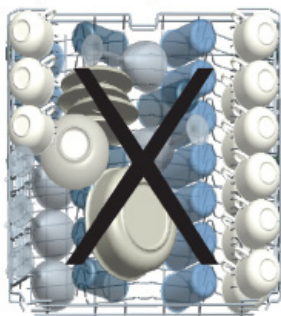

Horná zásuvka na príbory je určená na ukladanie vidličiek, lyžíc, nožov, dlhého riadu a drobných predmetov.

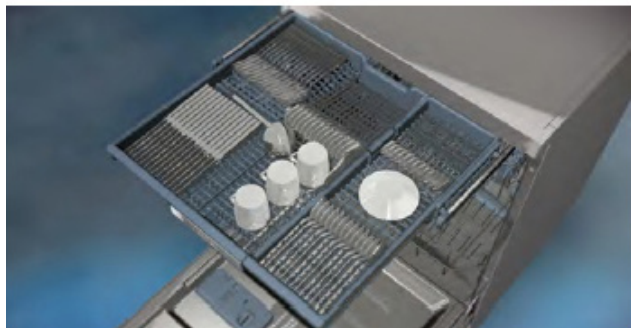

Keďže sa dá z umývačky ľahko vybrať, môžete po umytí vybrať riad zo spotrebiča spolu s košom.

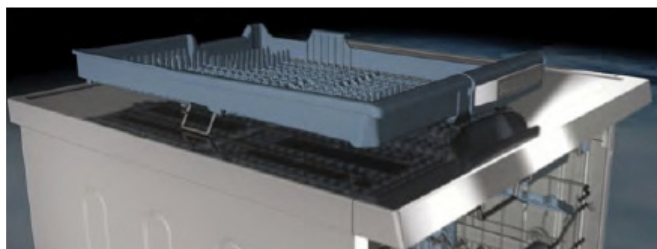

Horná zásuvka na príbory sa skladá z dvoch častí. Ak potrebujete viac miesta na riad v hornom koši, môžete odstrániť ľavú alebo pravú časť hornej zásuvky na príbory, aby ste získali viac miesta.

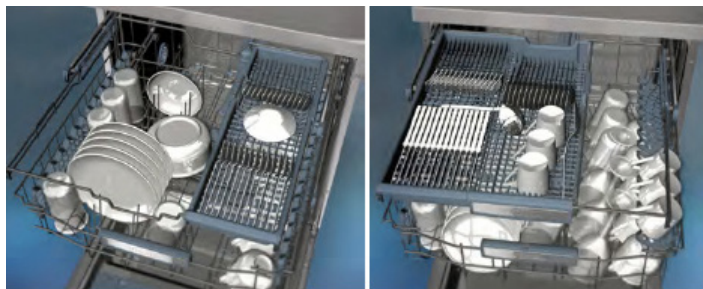

Varovanie: Nože a iné predmety s ostrými hrotmi umiestnite do zásuvky na príbory vodorovne.

Štandardné naplnenie a výsledky skúšok:**Kapacita:**

Kôš horný a dolný: 13 ks jedálenskej súpravy. Horný kôš je nutné umiestiť v hornej polohe. Šálky vkladajte na police.

Detergent/Leštiaci prípravok

3 + +25 g, podľa normy EN 60436 (medzinárodná norma) / nastavenie dávkovania leštidla: max

Test programu

ECO, podľa normy EN 60436 (medzinárodná norma)

Horný kôš

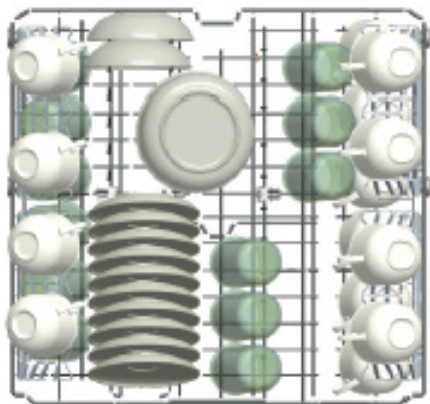

Dolný kôš

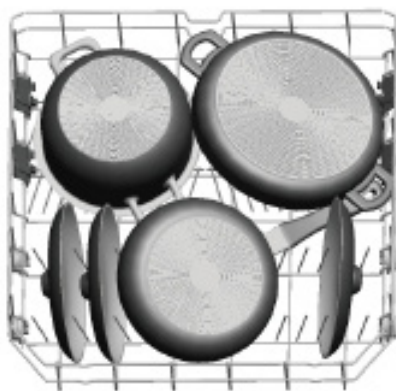
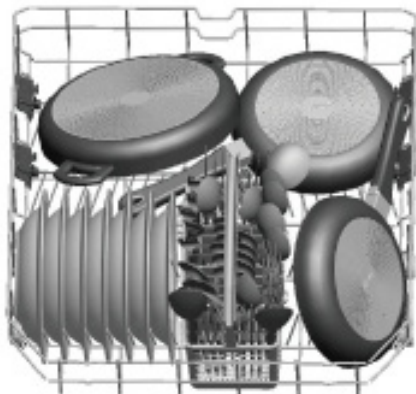
**Informácie k skúškam podľa normy EN 60436**

Obsah - 13 štandardných kompletov riadu
 Uložení horného koša - dolná poloha
 Program - ECO
 Nastavenie dávkovania prostriedku na oplachovanie - max.
 Nastavenie tvrdosti vody - H3

Kôš na príbor

Jednotlivé kusy príboru vkladajte osobitne, v požadovanej polohe, dávajte pozor, aby neboli navzájom zaseknuté, pretože v opačnom prípade výsledok umývania nemusí byť vyhovujúci. S cieľom získania najvyššej kvality umývania, príbory uložte v koši, venujúce pozornosť tomu, aby: aby neboli navzájom zaseknuté, a aby boli dlhé predmety v strede.

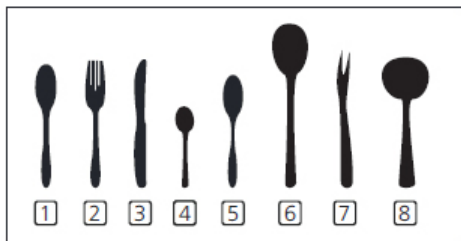

| Číslo | Príbor |
|-------|--------------------------|
| 1 | Polievkové lyžice |
| 2 | Vidličky |
| 3 | Nože |
| 4 | Čajové lyžičky |
| 5 | Dezertné lyžičky |
| 6 | Servírovacie lyžice |
| 7 | Vidličky na servírovanie |
| 8 | Naberačky na omáčky |

1

Čistenie vonkajších povrchov

Dvierka a tesnenie dverí

Tesnenie dvierok čistite pravidelne mäkkou vlhkou handričkou, odstráňte prípadné nečistoty, zvyšky jedla.

Pri vkladaní riadu do umývačky môžu zvyšky jedla a nápojov znečistiť bočné strany dvierok umývačky. Tieto povrchy sú izolované od komory umývačky, preto sa k nim voda zo striekajúcich ramien nemôže dostať. Všetky prípadné nečistoty poutierajte ešte pred zatvorením dvierok.

Ovládací panel

Ovládací panel utierajte IBA mäkkou vlhkou handričkou.



VAROVANIE

Aby sa nedostala voda do zámka dverí a elektrických prvkov, nepoužívajte žiadny čistiaci prostriedok v spreji.

Vonkajšie povrchy nikdy neumývajte drsnými čistiacimi prostriedkami alebo ostrými špongiami či drôtenkami. Niektoré papierové utierky tiež môžu poškrabať a zanechať na povrchu stopy.

2

Čistenie vnútorných povrchov Systém filtrov

Systém filtrov, ktorý je umiestnený na spodku komory umývačky, zachytáva počas umývania väčšie nečistoty. Tieto nečistoty môžu upchať filtre. Pravidelne kontrolujte stav filtrov a keď je to potrebné, umyte ich pod tečúcou vodou. Filtre čistite nasledovne:



POZOR:

Obrázky sú iba ilustračné. Jednotlivé modely môžu mať iné systémy filtrov a striekacích ramien.

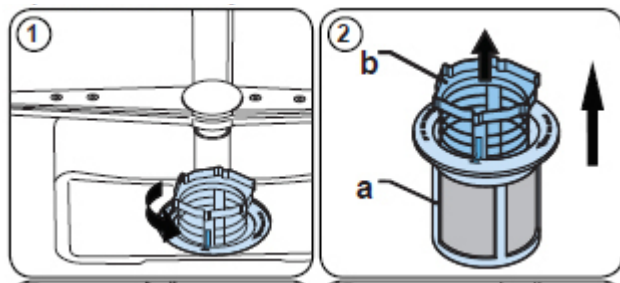

1. Uchopte vstupný filter, odskrutkujte ho otočením doľava. Filter zdvihnite dohora a vyberte ho z umývačky.

2. Môžete vybrať drobný filter z dna filtračného modulu. Vstupný filter od hlavného filtra odpojte jemným stlačením okrajov a potiahnutím.

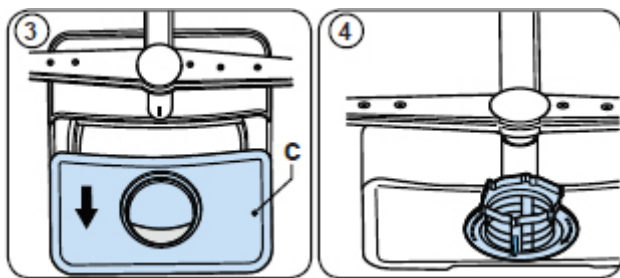

3. Väčšie zvyšky vypláchnite pod tečúcou vodou. Filter dôkladnejšie vyčistite mäkkou, čistou kefkou.

4. Filtre založte naspäť v opačnom poradí, vložte vložku filtra a otočte doľava, v smere šípky.



VAROVANIE

Filtre nedotahujte príliš silno. Filtre opatrne vložte na svoje miesto a upevnite. V opačnom prípade sa nečistoty môžu dostať do systémov umývačky, a následne niečo zablokovať.

Umývačku NIKDY nespúšťajte bez správne vložených filtrov. Nesprávna výmena filtra môže znížiť efektívnosť zariadenia, ako aj môže dôjsť k poškodeniu riadu a príboru.

3

Hadicový filter

Filter na prívodnej hadici zabráňuje poškodeniu spotrebiča spôsobenému možnými nečistotami (piesok, hĺna, hrdza atď.), ktoré prenáša voda v prívodnej sieti, a tiež zabráňuje iným problémom, ako je zožltnutie alebo tvorba usadenín po umývaní. Filter a hadicu pravidelne kontrolujte a v prípade potreby ich vyčistite. Ak chcete filter vyčistiť, najprv vypnite ventil prívodu vody a potom vyberte hadicu. Po vybratí filtra z hadice, vyčistite ho pod tečúcou vodou. Vyčistený filter vložte späť do hadice. Nasadte hadicu späť na miesto.

4

Postrekovacie ramená

Skontrolujte, či otvory v hornom a dolnom ostrekovacom ramene nie sú upchaté. Ak sú upchaté, odstráňte ostrekovacie ramená a vyčistite ich pod tečúcou vodou.

Ak chcete odstrániť spodné ostrekovacie rameno, vytiahnite ho smerom nahor, zatiaľ čo v prípade horného ramena najprv odskrutkujte maticu ramena doľava.

Pri opätovnej montáži horného ramena sa uistite, že je matica správne naskrutkovaná.

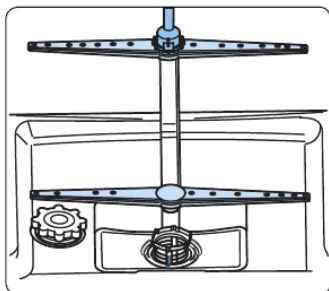

Umývanie umývačky

Zabezpečte pred mrazom

Umývačku počas zimy chráňte pred zamrznutím. Po každom umývaní:

1. Umývačku odpojte od el. napätia.
2. Zatvorte prítok vody a odpojte prítokovú hadicu od ventilu.
3. Vypustite vodu z odtokovej hadice a z ventilu. (Vodu vypustite napr. do hrnca)
4. Opätovne pripojte prítokovú hadicu k ventilu.
5. Vyberte filter a špongiou odstráňte vodu z dna umývačky.

Po každom umývaní

Po každom umývaní zatvorte prítok vody a dvere nechajte trochu odchýlené, aby vlhkosť a zápachy nezostali uväznené vo vnútri.

Vytiahnite zástrčku

Pred čistením a údržbou vždy vytiahnite zástrčku z el. zásuvky.

Nepoužívajte riedidlá ani drsné čistiace prostriedky.

Na čistenie vonkajších častí a gumových prvkov umývačky nepoužívajte riedidlá ani drsné čistiace prostriedky. Používajte iba jemné handričky a teplú vodu s jemným prostriedkom na umývanie riadu.

Škvrnky vo vnútri odstraňujte handričkou navlhčenou vodou s malým množstvom octu alebo špeciálneho prípravku určeného na umývanie umývačiek riadu.

Ak umývačku nebudete dlhší čas používať

Odporúčame, aby ste najprv spustili umývací program s prázdnu umývačkou, následne vyberte zástrčku z el. zásuvky, zatvorte prítok vody a dvierka zariadenia nechajte trochu odchýlené. Vďaka tomu ochránite tesnenia a predídete vzniku zápachu v zariadení.

Prenášanie zariadenia

Ak je potrebné zariadenie preniesť, zariadenie počas prenášania musí byť v zvislej polohe. Ak je to absolútne nevyhnutné, zariadenie sa môže položiť na zadnú stenu.

KÓDY CHÝB A POSTUP V PRÍPADE PORUCHY

V prípade poruchy, umývačka zobrazuje kódy chýb, ktoré identifikujú detegovaný problém:

| KÓD CHYBY | OPIS PORUCHY | FUNGOVANIE |
|-----------|---------------------------------|--|
| FF | *Závažnosť systému prívodu vody | Skontrolujte, či je otvorený kohútik prívodu vody a či tečie voda. |
| | | Odpojte prívodnú hadicu od vodovodného kohútika a vyčistite hadicový filter. |
| | | Ak chyba pretrváva, kontaktujte servis. |
| F5 | Porucha tlakového systému | Kontaktujte servis. |
| F3 | Nepretržitý prívod vody | Uzavrite vodovodný kohútik a kontaktujte servis. |
| F2 | Žiadny odtok vody | Hadica na vypúšťanie vody a filtre môžu byť upchaté. |
| | | Zrušte program. |
| | | Ak chyba pretrváva, kontaktujte servis. |
| F8 | Chyba ohrievača | Kontaktujte servis. |
| F1 | Nadmerný prietok | Odpojte spotrebič a zatvorte vodovodný kohútik. |
| | | Kontaktujte servis. |
| FE | Poškodená elektronická karta | Kontaktujte servis. |
| F7 | Prehriatie | Kontaktujte servis. |
| F9 | Porucha polohy priehradky | Kontaktujte servis. |
| F6 | Poškodený senzor ohrievača | Kontaktujte servis. |
| HI | Porucha vysokého napätia | Kontaktujte servis. |
| LO | Porucha nízkeho napätia | Kontaktujte servis. |

VAROVANIE:

Ak došlo k preplneniu, predtým než zavoláte servis, zatvorte hlavný ventil vody.

Ak sa kvôli preplneniu alebo malému úniku nachádza v dolnom koši voda, vodu pred spustením umývačky odstráňte.

Ak sa program nespustí

- Skontrolujte, či je zástrčka napájacieho kábla zasunutá do zásuvky.
- Skontrolujte poistky.
- Skontrolujte, či je odskrutkovaný ventil prívodu vody.
- Skontrolujte, či sú dvierka spotrebiča zatvorené.
- Skontrolujte, či bol spotrebič vypnutý pomocou tlačidla zapnutia/vypnutia.
- Skontrolujte, či filter prívodu vody a filtre v spotrebiči nie sú upchaté.

Ak v priehradke na čistiaci prostriedok zostáva čistiaci prostriedok

Do priestoru na čistiaci prostriedok bol umiestnený vlhký čistiaci prostriedok.

Ak po skončení programu zostáva v spotrebiči voda

- Hadica na vypúšťanie vody je upchatá alebo pokrútená.
- Filtre sú upchaté.
- Program sa ešte neskončil.

Ak sa zariadenie zastaví počas umývacieho cyklu

Havária napájanie.

- Porucha prívodu vody.
- Program môže byť v pohotovostnom režime.

Ak počas pracieho cyklu počujete zo zariadenia búchanie alebo klepanie

- Riad bol vložený nesprávne.
- Ostrekovacie ramená narážajú do riadu.

Ak na riade zostanú úlomky zvyškov jedla

Riad je nesprávne vložený do spotrebiča, takže sa k nemu nedostane voda.

- Koše sú preťažené.
- Riad je opretý o seba.
- Bolo pridané veľmi málo umývacieho prostriedku.
- Bol zvolený nevhodný, príliš slabý umývací program.
- Ostrekovacie ramená sú zanesené zvyškami jedla.
- Filtre sú upchaté.
- Filtre boli nesprávne nainštalované.
- Čerpadlo na vypúšťanie vody je upchaté.
- Bolo použité veľmi málo umývacieho prostriedku.
- Dávkovanie oplachovacieho prostriedku je nastavené na veľmi nízku úroveň.
- Napriek vysokej úrovni tvrdosti vody nebola pridaná žiadna špeciálna soľ.
- Systém zmäkčovača vody je nastavený na veľmi nízku úroveň.
- Veko priehradky na soľ nie je správne zatvorené.
- Bol použitý čistiaci prostriedok bez fosfátov; skúste použiť čistiaci prostriedok s fosfátmi.

V umývačke zostala voda

Čerpadlo zablokovali zvyšky jedla alebo skla - Odstráňte cudzie teleso.

Riad sa nesusí

- Bol zvolený program bez cyklu sušenia.
- Nastavenie dávkovania oplachovacieho prostriedku je príliš nízke
- Riad bol vybratý z umývačky príliš rýchlo.

Ak sú na riade stopy hrdze

- Kvalita nehrdzavejúcej ocele použitej na umývanie riadu je nedostatočná.
- Vysoký obsah soli v umývacej vode.
- Veko priehradky na soľ nie je správne zatvorené.
- Pri pridávaní soli do priestoru sa do vnútra spotrebiča vylialo príliš veľa soli.
- Nesprávne uzemnenie elektrickej siete.

Dvierka sa neotvárajú/zatvárajú správne;

- Na dvierka bola pripevnená predná časť s nesprávnou hmotnosťou. (Postupujte podľa odporúčaní týkajúcich sa hmotnosti v návode na inštaláciu)
- Pružina dverí nie je dostatočne utiahnutá. Opravte podľa návodu na inštaláciu.

Ak problém po vykonaní týchto kontrol nezmizne alebo ak nie je popísaný v tomto dokumente, zavolajte autorizované servisné stredisko.

PRAKTICKÉ A UŽITOČNÉ INFORMÁCIE

1. Ak sa spotrebič nepoužíva

- Odpojte napájací kábel spotrebiča zo zásuvky a zatvorte vodný ventil.
 - Dvere spotrebiča nechajte mierne pootvorené, aby sa vo vnútri spotrebiča nevytvoril nepríjemný zápach.
- Udržujte vnútro spotrebiča v čistote.

2. Odstraňovanie kvapiek vody

- Riad umývajte v intenzívnom programe.
- Vyjmite všetky kovové zásobníky zo spotrebiča.
- Nepridávajte umývací prostriedok.

3. Ak je riad správne vložený do spotrebiča, zabezpečí to optimálnu spotrebu energie, ako aj vynikajúce výsledky umývania a sušenia.

4. Pred vložením špinavého riadu do spotrebiča odstráňte všetky väčšie nečistoty.

5. Spotrebič zapínajte len vtedy, keď je úplne naplnený.

6. Program predumytia používajte len v prípade potreby.

7. Pri výbere programu sledujte informácie o programe a tabuľku priemerných hodnôt odberu.

8. Keďže sa spotrebič zahrieva na vysokú teplotu, nemal by byť inštalovaný v blízkosti chladničky.

9. Ak je spotrebič nainštalovaný v oblasti, kde hrozí nebezpečenstvo mrazu, dôkladne vypustite vodu, ktorá zostala vo vnútri spotrebiča.

Zatvorte vodný ventil, odpojte prívodnú hadicu vody a vypustite všetku vodu z vnútra spotrebiča.

Bližšie informácie o danom výrobku nájdete v databáze výrobkov EPREL, ktorá je dostupná na adrese <https://eprel.ec.europa.eu>. Informácie môžete získať načítaním QR kódu z energetického štítku alebo zadáním modelu výrobku z energetického štítku vo vyhľadávači EPREL <https://eprel.ec.europa.eu/>

ZÁRUKA, POPREDAJNÝ SERVIS

Záruka

Záruka sa poskytuje podľa podmienok uvedených v záručnom liste. Výrobca neodpovedá za akékoľvek škody spôsobené nesprávnym zaobchádzaním a používaním výrobku.

Servis

- Výrobca zariadenia odporúča, aby všetky opravy a nastavovania výrobku vždy vykonával továrenský servis alebo autorizovaný servis výrobcu. Z bezpečnostných dôvodov neopravujte spotrebič svojpomocným spôsobom.
- Opravy vykonávané osobami, ktoré nemajú požadované kvalifikácie, môže predstavovať vážne nebezpečenstvo pre používateľa zariadenia.
- Minimálna lehota, počas ktorej budú dostupné náhradné diely na opravované zariadenia, je 7 alebo 10 rokov, podľa typu a určenia daného náhradného dielu, a v súlade s nariadením Komisie (EÚ) 2019/2022.
- Zoznam náhradných dielov a procedúra ich objednávanja sú dostupné na webových stránkach výrobcu, dovozcu alebo oprávneného zástupcu.
- Minimálna lehota platnosti záruky na zariadenie ponúkané výrobcom, dovozcom alebo oprávneným zástupcom, je uvedená v záručnom liste.
- Záruka na zariadenie prestáva platiť v dôsledku vykonania adaptácie, prerobenia zariadenia, poškodenia plomb alebo iných ochrán a zabezpečení zariadenia alebo jeho častí alebo v dôsledku iných nepovolovaných zásahov do zariadenia, vykonaných v rozpore z používateľskou príručkou.

Nahlásenie opravy a pomoc v prípade poruchy

Ak je potrebné zariadenie opraviť, obráťte sa na autorizovaný servis. Kontaktné údaje servisu, vrátane kontaktného telefónneho čísla, sú uvedené v záručnom liste. Pred tým, ako sa obrátite na servis, pripravte sériové číslo zariadenia, ktoré je uvedené na výrobnom štítku. Na uľahčenie ho napíšte tu:

| | | | | | | | | | | | | | | | | | | | |
|--|--|--|--|--|--|--|--|--|--|--|--|--|--|--|--|--|--|--|--|
| | | | | | | | | | | | | | | | | | | | |
|--|--|--|--|--|--|--|--|--|--|--|--|--|--|--|--|--|--|--|--|



Záruční a pozáruční servis spotřebičů značky Amica zajišťuje firma Martykán servis v ČR a Fastplus v SR a jejich servisní střediska.

Martykán servis

Zámecká 3

698 01 Veselí nad Moravou

Tel: 518 324 555

e-mail: servis@martykanservis.cz

www.martykanservis.cz

Fastplus s.r.o.

Na pántoch 18

831 06 Bratislava - Rača

Tel: 2 4910 5853-54

www.fastplus.sk
