

Amica
for living

INSTRUKCJA OBSŁUGI

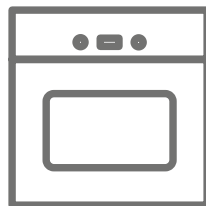

PIEKARNIK DO WBUDOWANIA

12203.3eTciPrDpsLbJNkVAdSm



UWAGA: PIEKARNIK NALEŻY PODŁĄCZYĆ DO INSTALACJI ELEKTRYCZNEJ Z PRZEWODEM Z ŻYŁĄ OCHRONNĄ UZIEMIAJĄCĄ. SZCZEGÓŁY PODŁĄCZENIA DO ZASILANIA ELEKTRYCZNEGO W ROZDZIALE "INSTALACJA". PIEKARNIK NALEŻY URUCHAMIAĆ DOPIERO PO PRZECZYTANIU INSTRUKCJI.

IO-CBI-1225 / 8505404
(11.2022 V8)

Szanowny Kliencie

Od dziś codzienne obowiązki staną się prostsze niż kiedykolwiek. Urządzenie **Amica** to połączenie wyjątkowej łatwości obsługi i doskonałej efektywności. Po przeczytaniu instrukcji, obsługa nie będzie problemem.

Sprzęt, który opuścił fabrykę był dokładnie sprawdzony przed zapakowaniem pod względem bezpieczeństwa i funkcjonalności na stanowiskach kontrolnych.

Prosimy Państwa o uważną lekturę instrukcji obsługi przed uruchomieniem urządzenia. Przestrzeganie zawartych w niej wskazówek uchroni Państwa przed niewłaściwym użytkowaniem. Instrukcję należy zachować i przechowywać tak, aby mieć ją zawsze pod ręką.

Należy dokładnie przestrzegać instrukcji obsługi w celu uniknięcia nieszczęśliwych wypadków.

Z poważaniem

Amica

SPIS TREŚCI

WSKAZÓWKI DOTYCZĄCE BEZPIECZEŃSTWA	5
JAK OSZCZĘDZAĆ ENERGIE	8
ROZPAKOWANIE	9
USUWANIE ZUŻYTYCH URZĄDZEŃ	9
TWOJE URZĄDZENIE	10
AKCESORIA	11
OBSŁUGA PIEKARNIKA	13
PRZED PIERWSZYM URUCHOMIENIEM	13
WYGRZEWANIE KOMORY PIEKARNIKA	13
FUNKCJA WIFI	13
PANEL STEROWANIA	13
PODŚWIETLANY UCHWYT DRZWI	13
PROGRAMATOR ELEKTRONICZNY	15
FUNKCJE PIEKARNIKA NA WYŚWIETLACZU	15
OBSZAR AKTYWNOŚCI FUNKCJI*	16
PODŁĄCZENIE DO ZASILANIA	16
USTAWIENIE AKTUALNEGO CZASU	16
INTENSYWNOŚĆ ŚWIECENIA WYŚWIETLACZA	16
OŚWIETLENIE	16
WENTYLATOR CHŁODZĄCY	17
ROZGRZEWANIE PIEKARNIKA (SYMBOL TERMOSTATU)	17
FUNKCJE PIEKARNIKA	17
W CZASIE AKTYWNEJ FUNKCJI PIEKARNIKA	18
TRYB STANDBY	18
TRYB AKTYWNY	18
BŁOKADA RODZICIELSKA	18
MINUTNIK	19
PODGLĄD I MODYFIKOWANIE USTAWIEŃ W TRAKCIE PRACY PIEKARNIKA	19
ZAKOŃCZENIE DZIAŁANIA FUNKCJI	19
OPÓŹNIONE WYŁĄCZENIE PIEKARNIKA (PRACA PÓŁAUTOMATYCZNA)	19
OPÓŹNIONY START PRACY PIEKARNIKA (PRACA AUTOMATYCZNA)	20
PROGRAMY GOTOWE	20
PROGRAMY GOTOWE Z SZYBKIM ROZGRZEWEM	22
ZAKOŃCZENIE PROGRAMU GOTOWEGO	22
DRZWI PIEKARNIKA	22
OGRANICZENIE CZASU PRACY PIEKARNIKA	22
SZYBKI ROZGRZEW PIEKARNIKA	22
FUNKCJA OPENUP!	22
FUNKCJA KATALIZATORA ZAPACHÓW	23
FUNKCJA CZYSZCZENIE PYROLITYCZNE	23
CZYSZCZENIE I KONSERWACJA	24
OGÓLNE PORADY	24
ŚRODKI CZYSZCZĄCE	24
INNE ISTOTNE WSKAZÓWKI	24
CZYSZCZENIE	24
CZYSZCZENIE PYROLITYCZNE	25
PROWADNICE DRUCIANE	25
PROWADNICE TELESKOPOWE	26
WYJMOWANIE SZYBY WEWNĘTRZNEJ	27
WYMIANA OŚWIETLENIA WEWNĄTRZ KOMORY	28
ROZWIĄZYWANIE PROBLEMÓW	29
DANE TECHNICZNE	30

GWARANCJA, OBSŁUGA POSPRZEDAŻOWA	31
GWARANCJA	31
SERWIS	31
ZGŁOSZENIE NAPRAWY ORAZ POMOC W RAZIE USTERKI	31
INSTALACJA	32
MONTAŻ PIEKARNIKA W ZABUDOWIE	32
PODŁĄCZENIE PIEKARNIKA DO ZASILANIA	32
PORADY PRAKTYCZNE	34
TABELE Z PRZYKŁADOWYMI NASTAWAMI PIEKARNIKA	34
FUNKCJA GRZANIA TERMOOBIEG ECO	38
ZALECANE PARAMETRY PRZY UŻYCIU FUNKCJI TERMOOBIEG ECO	38
TABELE Z POTRAWAMI TESTOWYMI	39

WSKAZÓWKI DOTYCZĄCE BEZPIECZEŃSTWA

- Producent zastrzega sobie możliwość dokonywania zmian nie wpływających na działanie urządzenia.
- Urządzenie jest przeznaczone tylko do użytku domowego.
- Urządzenie i jego dostępne części stają się gorące podczas użycia. Możliwość dotknięcia elementów grzejnych powinno być objęte szczególną troską. Dzieci poniżej 8 roku życia powinny trzymać się z daleka, chyba że są pod stałą opieką.
- Niniejszy sprzęt może być używany przez dzieci w wieku od 8 lat i wyżej i osoby z ograniczeniami fizycznymi, czuciowymi albo umysłowymi albo brakiem doświadczenia i wiedzy, jeśli odbywa się pod nadzorem lub zgodnie z instrukcją użytkownika sprzętu, przekazanej przez osoby odpowiadające za ich bezpieczeństwo. Należy zwracać uwagę na dzieci, aby nie bawiły się sprzętem. Sprzątanie i czynności obsługowe nie powinny być robione przez dzieci bez nadzoru.
- Podczas użytkowania sprzęt staje się gorący. Zaleca się zachowanie ostrożności, aby unikać dotykania gorących elementów wewnątrz piekarnika.
- Dostępne części mogą stać się gorące podczas użytkowania. Zaleca się trzymanie małych dzieci z dala od urządzenia.
- Uwaga. Nie używać szorstkich środków czyszczących lub ostrych metalowych przedmiotów do czyszczenia szkła drzwi, gdyż mogą porysować powierzchnię, co może doprowadzić do popękania szkła.
- Uwaga. Aby uniknąć możliwości porażenia prądem elektrycznym, przed wymianą lampki należy upewnić się, czy sprzęt jest wyłączony.

- Do czyszczenia piekarnika nie wolno używać sprzętu do czyszczenia parą.
- Aby uniknąć przegrzania, nie należy instalować urządzenia za drzwiami dekoracyjnymi.
- Niebezpieczeństwo poparzenia! Podczas otwierania drzwi piekarnika może wydostawać się gorąca para. W trakcie lub po zakończeniu gotowania należy ostrożnie otwierać drzwi piekarnika. Przy otwieraniu nie nachylać się nad drzwiami. Należy pamiętać, że para w zależności od temperatury może być niewidoczna.
- Należy, zwrócić uwagę, ażeby drobny sprzęt gospodarstwa domowego wraz z przewodami nie dotykał bezpośrednio do rozgrzanego piekarnika, gdyż izolacja tego sprzętu nie jest odporna na działanie wysokich temperatur.
- Nie należy pozostawiać piekarnika bez nadzoru podczas pieczenia. Oleje i tłuszcze mogą ulec zapaleniu wskutek przegrzania.
- Nie przykrywaj dna piekarnika, ścian bocznych ani akcesoriów folią aluminiową ze względu na ryzyko uszkodzenia emalii. Umieszczenie folii lub akcesoriów piekarnika, takich jak blachy do pieczenia, na dnie piekarnika może spowodować zagrożenie pożarowe i może doprowadzić do uszkodzenia przylegających mebli.
- Nie należy stawiać na otwartych drzwiach piekarnika naczyń o masie przekraczającej 15 kg.
- Zabrania się użytkowania piekarnika niesprawnego technicznie. Wszelkie usterki mogą być usuwane wyłącznie przez osobę posiadającą stosowne uprawnienia.
- W każdej sytuacji spowodowanej ustereką techniczną, należy bezwzględnie odłączyć zasilanie elektryczne piekarnika.

- Urządzenie może być stosowane wyłącznie do celów, do jakich zostało zaprojektowane. Wszelkie inne zastosowania (np. ogrzewanie pomieszczeń) należy uznać za niewłaściwe i niebezpieczne.
- Uwaga. Jeżeli przewód zasilający nieodłączalny ulegnie uszkodzeniu, to powinien on być wymieniony u wytwórcy lub w specjalistycznym zakładzie naprawczym, albo przez wykwalifikowaną osobę w celu uniknięcia zagrożenia.
- Podczas procesu czyszczenia pyrolitycznego piekarnik może osiągnąć bardzo wysokie temperatury, z tego powodu zewnętrzne powierzchnie piekarnika mogą nagrzać się bardziej niż zazwyczaj, dlatego należy zadbać o to, aby dzieci nie znajdowały się wówczas w pobliżu piekarnika.

JAK OSZCZĘDZAĆ ENERGIĘ



Kto korzysta z energii w sposób odpowiedzialny, chroni nie tylko domowy budżet, lecz działa świadomie na rzecz środowiska naturalnego. Dlatego pomóżmy, oszczędzajmy energię elektryczną! A czyni się to w następujący sposób:

- Unikanie niepotrzebnego „zaglądania do przygotowywanych potraw”. Nie otwierać niepotrzebnie często drzwi piekarnika.
- Używanie piekarnika tylko w przypadku większych ilości potraw. Mięso o wadze do 1 kg daje się przyrządzić oszczędniej w garnku na płycie kuchennej.
- Wykorzystanie ciepła resztkowego piekarnika.
- W przypadku czasów przyrządzania dłuższych niż 40 minut bezwzględnie wyłączać piekarnik na 10 minut przed końcem przyrządzania.
- Staranne zamykanie drzwi piekarnika. Ciepło ulatuje poprzez znajdujące się na uszczelkach drzwiczek zabrudzenia. Najlepiej jest usuwać je od razu.
- Nie wbudowywanie piekarnika w bezpośredniej bliskości chłodziarek/zamrażarek. Zużycie energii elektrycznej przez to nie niepotrzebnie wzrasta.
- Uwaga! W przypadku zastosowania programatora nastawiać odpowiednio krótsze czasy przyrządzania potraw.

ROZPAKOWANIE

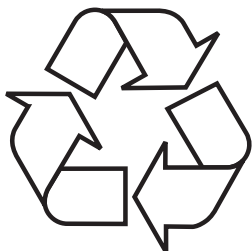

Urządzenie na czas transportu zostało zabezpieczone przed uszkodzeniem. Po rozpakowaniu urządzenia prosimy Państwa o usunięcie elementów opakowania w sposób niezagrażający środowisku.

Wszystkie materiały zastosowane do opakowania są nieszkodliwe dla środowiska

naturalnego, w 100% nadają się do odzysku i oznakowano je odpowiednim symbolem.

Uwaga! Materiały opakowaniowe (woreczki polietylenowe, kawałki styropianu itp.) należy w trakcie rozpakowywania trzymać z dala od dzieci.

USUWANIE ZUŻYTYCH URZĄDZEŃ



To urządzenie jest oznaczone zgodnie z Dyrektywą Europejską 2012/19/UE oraz polską Ustawą o użytym sprzęcie elektrycznym i elektronicznym symbolem przekreślonego kontenera na odpady. Takie oznakowanie informuje, że sprzęt ten, po okresie jego użytkowania, nie może być umieszczany łącznie z innymi odpa-

dami pochodzącymi z gospodarstwa domowego.

Użytkownik jest zobowiązany do oddania go prowadzącym zbieranie zużytego sprzętu elektrycznego i elektronicznego. Prowadzący zbieranie, w tym lokalne punkty zbiórki, sklepy oraz gminne jednostki, tworzą odpowiedni system umożliwiający oddanie tego sprzętu.

Właściwe postępowanie ze użytym sprzętem elektrycznym i elektronicznym przyczynia się do uniknięcia szkodliwych dla zdrowia ludzi i środowiska naturalnego konsekwencji, wynikających z obecności składników niebezpiecznych oraz niewłaściwego składowania i przetwarzania takiego sprzętu.

TWOJE URZĄDZENIE

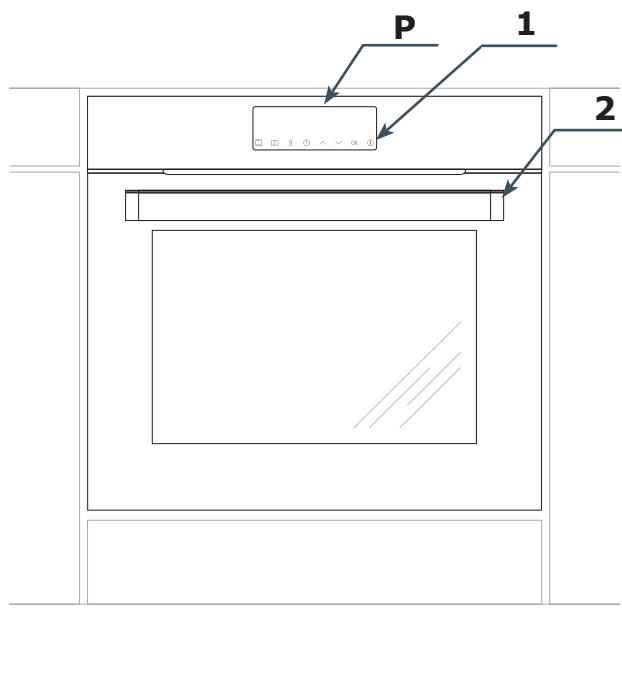

P Programator elektroniczny

1. Włącznik/wyłącznik

2. Uchwyt drzwi

AKCESORIA

Blacha do pieczenia

Najczęściej stosowana do wilgotnych ciast. Blacha jest również wskazana do przyrządzania wypieków, mrożonej żywności i dużych pieczeni.

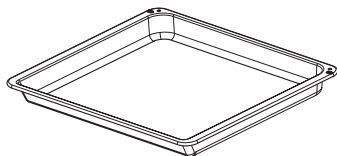

Blacha do pieczywa

Stosowana do niezbyt wysokich ciast, drobnych wypieków jak i ciasteczek.

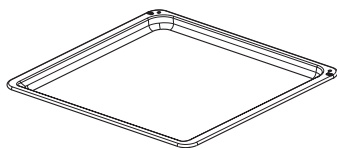

Ruszt do grilla (drabinka suszarnicza)

Do form na ciasto, do zapiekanek, pieczeni i grillowanych porcji mięsa, czy też potraw mrożonych. Małe kawałki potraw należy umieścić wcześniej w naczyniach odpornych na wysoką temperaturę. Na drabince można rozłożyć równomiernie żywność w celu jej wysuszenia.

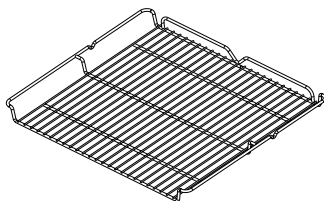

Prowadnice druciane

Prowadnice umożliwiają umieszczenie blachy z żywnością na odpowiednim poziomie. Poziomy liczony jest od najniższej dostępnej pozycji. Aby zapobiec przechyleniu blachy, nie należy jej wysuwać więcej jak do połowy jej głębokości.

Wykorzystanie druczanych prowadnic

Prowadnice posiadają 6 poziomów, na których można umieścić akcesoria. Poziomy należy liczyć od dołu. Blachę lub drabinkę suszarniczą należy wsunąć pomiędzy dwa pręty stanowiące jeden poziomy prowadnic. Akcesoria można wysunąć maksymalnie do połowy bez ryzyka samoczynnego wysunięcia lub pochylenia.

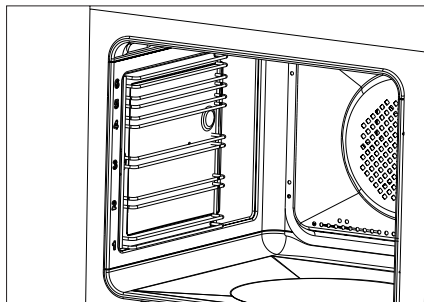

Prowadnice teleskopowe*

Prowadnice z frontu wyposażone są w zderzaki. Przed każdym umieszczeniem blach na prowadnicach wysuń je, umieść na nich blachę i upewnij się, że zderzaki są widoczne w całości, a blacha jest zabezpieczona przed wypadnięciem. Jeżeli piekarnik został wcześniej rozgrzany, prowadnice są również gorące, aby je wysunąć, zahacz tylną krawędzią blachy o zderzaki i wyciągnij je w całości, a następnie wsuń je do wnętrza komory.

Funkcja blokady drabinki

Drabinka suszarnicza posiada specjalne występy na lewej i prawej krawędzi. Prawidłowo wsunięta drabinka powinna mieć występy skierowaną do dołu. Występy zapobiegają przypadkowemu wysunięciu drabinki z prowadnic. Aby całkowicie wysunąć drabinkę z prowadnic, unieś ją i delikatnie pociągnij.

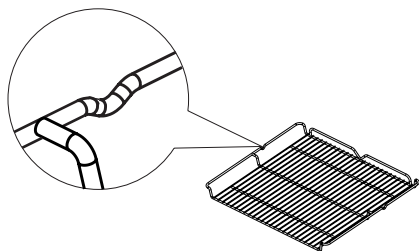

*Opis modelu w niniejszej instrukcji obsługi został opracowany na podstawie danych znanych w okresie redagowania tekstu. Przedstawiono w niej wszystkie elementy wyposażenia. Ich obecność w danym modelu zależy od wersji oraz daty produkcji.

OBSŁUGA PIEKARNIKA

Przed pierwszym uruchomieniem

- Usuń wszystkie elementy opakowania, szczególnie elementy zabezpieczające wnętrze komory piekarnika na czas transportu.
- Wyciągnij z wnętrza piekarnika wszystkie akcesoria i umyj je dokładnie w ciepłej wodzie z delikatnym płynem do mycia naczyń.
- Sciągnij folię ochronną z powierzchni przewodnic teleskopowych.
- Do mycia wnętrza komory użyj ciepłej wody z dodatkiem delikatnego detergentu. Nie używaj twardych szczotek czy gąbek. Mogą one uszkodzić powłokę, którą pokryte jest wnętrze komory.

Panel sterowania



Wyłącznik główny  znajduje się z prawej strony wyświetlacza. Zadzianie wyłącznika głównego następuje po dotknięciu szyby w miejscu wyznaczonym (występowanie piktogramu) i jest sygnalizowane wybranym w menu ustawienia sygnałem dźwiękowym. (Patrz rozdział: *Programator elektroniczny*).

Uwaga: Powierzchnie sensorów należy utrzymywać w czystości.

Podświetlany uchwyt drzwi

Podczas pracy piekarnika podświetlenie uchwytu jest włączone i działa jak wskaźnik ciepła resztkowego komory piekarnika, tj. gaśnie gdy temperatura wewnątrz piekarnika spadnie poniżej 50°C, natomiast powyżej 50°C świeci w zależności od temperatury (im wyższa temperatura wewnątrz piekarnika tym jaśniej świeci).

Wyrzewanie komory piekarnika

- Włącz wentylację w pomieszczeniu, lub otwórz okno.
- Wybierz funkcję konwencjonalna  lub termoobieg  (dokładny opis tych funkcji znajduje się w dalszej części instrukcji).

Piekarnik powinien pracować przez minimum 30 minut, w trakcie pracy piekarnik będzie wydzieliał zapach, który występuje tylko na początku, z czasem używania urządzenia zapach zniknie. Jest to zjawisko normalne, nazywa się ono wygrzewaniem komory piekarnika.

Funkcja WiFi

Piekarnik jest wyposażony w funkcję WiFi. Oznacza to, że może być zdalnie sterowany za pomocą aplikacji mobilnej.

Uwaga:

- Za każdym razem wybór zatwierdzisz sensorem OK, wartość zmieniasz sensorami \vee \wedge .
- Po zatwierdzeniu funkcji wyświetlacz wraca do menu WiFi.
- W przypadku 30 sekundowej bezczynności programator przechodzi w tryb StandBy.
- Natychmiastowe wyjście z menu i przejście w tryb czuwania jest również możliwe, dotknij i przytrzymaj sensor .

Aby włączyć menu WiFi, w stanie czuwania (StandBy) dotknij i przytrzymaj sensor . Następnie sensorami \vee \wedge wybierz jedną z poniższych pozycji:

-  - Włączenie możliwości podłączenia urządzenia mobilnego do piekarnika. Dotknij sensor OK aby aktywować tryb, na wyświet-

tlaczu pojawi się **LUI S**, gdzie cyfra oznacza przez ile minut będzie możliwość podłączenia się do piekarnika. Aby włączyć tę możliwość, przynajmniej jedna z funkcji tj. **S** lub **FF** musi być aktywna.

- **RES** - Reset ustawień
- **S** - Włączenie **S I** lub wyłączenie **S O** możliwości zdalnego sterowania piekarnikiem
- **FF** - Włączenie **FF I** lub wyłączenie **FF O** możliwości podglądu funkcji i parametrów piekarnika w aplikacji mobilnej
- **Er** - Lista błędów (lista pojawia się w momencie wystąpienia problemu z urządzeniem).
- **AP** - Włączenie **AP I** lub wyłączenie **AP O** zasilania modułu WiFi.

Uwaga: **AP** fabrycznie ustawione jest w pozycji **AP O**.

Możliwe tryby połączenia

- **AP** Połączenie AP - bezpośrednie połączenie urządzenia mobilnego z piekarnikiem bez wykorzystania urządzeń sieci domowej WiFi.
- **LA** Połączenie LAN - połączenie urządzenia mobilnego z piekarnikiem za pośrednictwem domowej sieci WiFi, dostęp spoza tej sieci jest wyłączony.
- **LWA** Połączenie WAN - połączenie urządzenia mobilnego z piekarnikiem za pomocą sieci internet, dostęp z dowolnego miejsca na świecie.

Uwaga: Oznaczenia połączeń zmieniają się na wyświetlaczu w zależności od ostatnio aktywnego. Domyślnie występuje **AP**. Rodzaj połączenia zmienia się z poziomu aplikacji mobilnej.

Instrukcję konfiguracji krok po kroku znajdziesz na stronie internetowej www.amica.pl

Kody błędów: Od momentu wystąpienia problemu z połączeniem do czasu rozwiązania problemu błąd będzie wyświetlany w menu w pozycji LISTA BŁĘDÓW oraz po wejściu do menu WiFi:

Błąd	Przyczyna	Rozwiązanie
E20	Błąd połączenia	Spróbuj ponownie nawiązać połączenie, w razie niepowodzenia skontaktuj się z administratorem swojej sieci
E21	Przepełnienie (Ograniczona ilość użytkowników)	Programator zapamiętuje wszystkich użytkowników, którzy łączyli się bezprzewodowo z urządzeniem, aby wyczyścić listę, odłącz urządzenie od zasilania i podłącz z powrotem

Niezbędne informacje do poprawnej konfiguracji:

- Upewnij się że piekarnik jest podłączony do zasilania
- W trybie AP upewnij się, że jesteś w zasięgu sieci (identyfikator sieci (SSID): SmartIN).
- W trybie LAN upewnij się, że Twoje urządzenie z aplikacją mobilną jest podłączone do domowej sieci WiFi, do której zamierzasz podłączyć piekarnik.
- W trybie WAN upewnij się, że Twoja sieć WiFi ma połączenie z internetem.
- W trybie LAN i WAN potrzebne będzie hasło do Twojej domowej sieci WiFi.
- Szyfrowanie (encryption) TKIP lub TKIP/AES.
- WiFi w piekarniku pracuje na 2,4 GHz.
- Odblokowane porty komunikacyjne TCP/IP: 7770, 7773, 7763.
- Brak filtracji na komunikaty rozgłoszeniowe UDP (multicasting).
- Podczas parowania aplikacji z piekarnikiem należy wyłączyć dane komórkowe i korzystać tylko z połączenia WiFi.

Programator elektroniczny

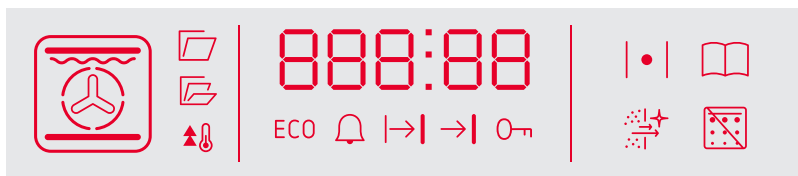

Programator wyposażony jest w wyświetlacz LED oraz 8 sensorów dotykowych (sensory nie są podświetlane):

Sensor	Opis	Sensor	Opis
	Włącznik / wyłącznik (Tryb StandBy)		Ustawienie zegara
	Funkcje piekarnika		Plus / w górę [+]
	Programy gotowe		Minus / w dół [-]
	Ustawienie temperatury	OK	- Potwierdzenie

Uwaga: Każdorazowe użycie sensora potwierdzone jest sygnałem akustycznym. Nie ma możliwości wyłączenia sygnałów dźwiękowych.

Funkcje piekarnika na wyświetlaczu

Obszar wskazujący wybraną funkcję piekarnika jest podświetlany w następujących wariantach:

	Oświetlenie piekarnika		Turbo grill
	Szybki rozgrzew		Super grill
	ECO		Pizza
	Termoobieg		Zarumienianie
	Grzanie konwencjonalne		Przypiekanie
	Ciasto		Rozmrażanie
	Grill		Funkcja w zależności od typu piekarnika

Obszar aktywności funkcji*



Podłączona termosonda



Włączone oświetlenie



OpenUp!- Automatyczne otwieranie drzwi



OpenUp!- Automatyczne otwieranie drzwi



Symbol aktywności szybkiego rozgrzewu



Aktywna funkcja ECO



Aktywny minutnik



Praca automatyczna



Praca półautomatyczna



Aktywna blokada rodzicielska



Rozgrzewanie piekarnika



Aktywny program gotowy



Aktywna funkcja katalizatora



Symbol aktywności funkcji pyrolizy oraz blokady drzwi (piekarnik z funkcją pyrolizy)

* w zależności od modelu











Podłączenie do zasilania

Po podłączeniu do zasilania (lub powrocie zasilania po jego wcześniejszym zaniku) piekarnik przejdzie w tryb ustawienia aktualnego czasu, na wyświetlaczu miga . Korzystanie z urządzenia nie jest możliwe bez ustawionego czasu.

Uwaga! W przypadku przerwy w zasilaniu wszystkie wprowadzone parametry takie jak czas pracy, temperatura, funkcja zostaną skasowane, aby kontynuować pracę, należy wprowadzić nastawy powtórnie. Jeśli przerwany programem było czyszczenie pyrolityczne (lub drzwi są z innego powodu zablokowane), to przed ustawianiem zegara wykonywana jest

procedura wychładzania piekarnika i otwierania drzwi.

Ustawienie aktualnego czasu

Po podłączeniu zasilania na wyświetlaczu migają cyfry minut . Aby wprowadzić aktualny czas użyj sensorów  oraz . Aby przełączyć się na cyfry godzin, dotknij sensor  jednokrotnie i ustaw poprawną wartość sensorami  oraz . Dotknij sensor  kolejny raz, aby zatwierdzić aktualny czas. Poprawne ustawienie czasu zostanie potwierdzone sygnałem dźwiękowym. Aby zmienić aktualny czas, w trybie StandBy dotknij i przytrzymaj sensor , na wyświetlaczu pojawi się symbol , dotknij sensor  kolejny raz, cyfry zaczną migać. Dalej postępuj jak w przypadku ustawienia czasu po pierwszym uruchomieniu urządzenia.

Intensywność świecenia wyświetlacza

Intensywność świecenia wyświetlacza LED jest różna w zależności od pory dnia, w godzinach 22:00-6:00 intensywność świecenia jest mniejsza niż w godzinach 6:00-22:00. Dodatkowo w trybie StandBy intensywność świecenia jest mniejsza niż w trybie aktywnym. Nie ma możliwości zmiany intensywności świecenia oraz godzin, w których natężenie jest różne.

Oświetlenie

Każdorazowe otwarcie drzwi piekarnika powoduje zapalenie się światła. Dodatkowo gdy piekarnik jest w trybie aktywnym, wewnątrz komory piekarnika włączone jest oświetlenie. Oświetlenie to pozostaje wyłączone tylko w trybie StandBy. Jeżeli drzwi piekarnika pozostają otwarte dłuży czas, oświetlenie wyłączy się automatycznie po upływie około 10 minut.

Wentylator chłodzący





Działanie wentylatora chłodzącego jest niezależne od nastawionych funkcji i stanu programatora. Silnik chłodzący zostaje włączony automatycznie, przy aktywacji dowolnej funkcji. Silnik jest włączony do momentu gdy temperatura w komorze przekracza 80°C. Poniżej tej temperatury wentylator chłodzący wyłącza się automatycznie.













Rozgrzewanie piekarnika (Symbol termostatu)





Symbol  oznacza rozgrzewanie się przynajmniej jednej z grzałek w piekarniku. Symbol ten gaśnie gdy temperatura w komorze zostanie osiągnięta. Po jej osiągnięciu symbol

ten będzie się zapalał i gaść co jakiś czas. Sygnalizuje to utrzymywanie ustawionej temperatury. Jeżeli po osiągnięciu ustawionej temperatury, zmniejszysz ją, symbol  zapali się dopiero w momencie wychłodzenia piekarnika poniżej nowo ustawionej wartości.

Funkcje piekarnika

W trybie aktywnym dotknij sensor , włączy się menu wyboru funkcji- na wyświetlaczu pojawi się funkcja piekarnika oznaczona jako „1”. Używając sensorów  oraz  wybierz odpowiednią funkcję z poniższej tabeli. Następnie potwierdź wybór funkcji sensorem OK, w kolejnym kroku wybierz odpowiednią temperaturę sensorami  oraz , lub pozostaw wartość domyślną. Po zatwierdzeniu sensorem OK urządzenie rozpocznie pracę.



Opis funkcji	Realizacja						Temperatura [°C]		Domyślna temp. [°C]
	Światło	Grzałka górną	Grzałka opiekacza	Grzałka wentylatora	Grzałka dolna	Wentylator termoobiegu	min.	max	
  Światło	√						-	-	-
 Szybki rozgrzew	√		√	√		√	30	280	170
  Pieczenie ECO				√		√	30	280	170
 Termoobieg	√			√		√	30	280	170
 Konwencjonalna	√	√			√		30	280	180
 Ciasto	√	√			√	√	30	280	170
 Grill	√		√				30	280	220
 Turbo grill	√	√	√			√	30	280	190
 Super grill	√	√	√				30	280	220
 Pizza	√			√	√	√	30	280	220

Opis funkcji	Realizacja					Temperatura [°C]		Domyślna temp.[°C]	
	Światło	Grzałka górna	Grzałka opiekacza	Grzałka wentylatora	Grzałka dolna	Wentylator termoobiegu	min.		max
 Zarumienianie	√	√					30	240	180
 Przypiekanie	√				√		30	240	200
 Rozmrażanie	√					√	-	-	-
	Czyszczenie parowe*	√							
	Czyszczenie pyrolityczne*	√							



* w zależności od modelu opis w dalszej części instrukcji.

Uwaga: Po włączeniu menu wyboru funkcji, brak użycia sensorów przez 10 sekund spowoduje przejście do trybu aktywnego, co jest równoznaczne ze skasowaniem już wprowadzonych ustawień. jest zmniejszona względem trybu aktywnego.

W czasie aktywnej funkcji piekarnika

Aby zmienić aktywną funkcję piekarnika, dotknij i przytrzymaj sensor  Aby przejść do menu wyboru programów gotowych, dotknij i przytrzymaj sensor 

Aby przejść do trybu StandBy, dotknij i przytrzymaj sensor 

Aby zmienić temperaturę, dotknij i przytrzymaj sensor , następnie sensorami  oraz  wybierz odpowiednią temperaturę i zatwierdź sensorem OK, lub odczekaj kilka sekund, nowa temperatura zatwierdzi się automatycznie.



Tryb StandBy

Inaczej tryb czuwania. W trybie tym na wyświetlaczu jest aktywny zegar, lub wyświetlana jest temperatura wewnątrz komory (powyżej 50°C). Dodatkowo możesz aktywować funk-

Tryb aktywny

Uruchom tryb przytrzymując sensor  będąc w trybie StandBy. W trybie aktywnym możesz wybrać odpowiednią funkcję, temperaturę czy też czas pracy.

Blokada rodzicielska

W trybie StandBy jednocześnie dotknij przez 3 sekundy sensory  oraz  aby włączyć blokadę rodzicielską, na wyświetlaczu pojawi się symbol

0_h. Aby wyłączyć blokadę, jednocześnie dotknij przez 3 sekundy te same sensory, symbol 0_h na wyświetlaczu zgaśnie.

Minutnik

W dowolnym trybie dotknij i przytrzymaj sensor ⌚, na wyświetlaczu pojawi się 00:00, oraz symbol 🔔 zacznie migać. Teraz możesz:

Ustawić minutnik sensorem ^, następnie zatwierdź sensorem OK.

Skorygować nastawy minutnika sensorami ^ oraz v. Skorygowaną wartość zatwierdź OK.

Wyłączyć minutnik ustawiając sensorem v wartość :00 i zatwierdź sensorem OK.

Minutnik nie przerywa działania aktywnej funkcji piekarnika. Po upływie czasu rozlegnie się sygnał akustyczny, możesz go wyłączyć dowolnym sensorem.

Podgląd i modyfikowanie ustawień w trakcie pracy piekarnika

Aby sprawdzić temperaturę wewnątrz komory w trakcie pracy piekarnika, dotknij sensor ℹ jednokrotnie. Dotknij kolejny raz sensor ℹ aby sprawdzić ustawioną temperaturę. Dotknij kolejny raz, aby wrócić do wyświetlania aktualnego czasu.

Aby zmienić zadaną temperaturę podczas pracy piekarnika, dotknij i przytrzymaj sensor ℹ, na wyświetlaczu pojawi się aktualnie ustawiona temperatura, możesz ją modyfikować sensorami ^ oraz v. Nową temperaturę zatwierdź sensorem OK. Do momentu zatwierdzenia, w piekarniku ustawiona jest wartość poprzednia.

Aby zmienić funkcję w trakcie pracy piekarnika, dotknij i przytrzymaj sensor □, na wyświetlaczu pojawi się aktywna funkcja, którą możesz zmienić sensorami ^ oraz v. Po zatwierdzeniu nowej funkcji, na wyświetlaczu pojawi się temperatura (nie jest ona

domyślna dla ustawionej funkcji, tylko przeniesiona z poprzednich nastawów. Można ją zmienić sensorami ^ oraz v). Po zatwierdzeniu sensorem OK, piekarnik rozpocznie pracę z nowymi nastawami.

Zakończenie działania funkcji

Aby zakończyć funkcję, dotknij i przytrzymaj sensor ⓪. Funkcje domyślne działają przez nieograniczony czas, samoczynne wyłączenie się piekarnika jest możliwe jedynie przez aktywację funkcji opóźnionego wyłączenia piekarnika oraz funkcji opóźnionej pracy piekarnika. Wyjątek stanowi funkcja czyszczenia pyrolitycznego.

Opóźnione wyłączenie piekarnika (Praca Półautomatyczna)

Przez opóźnione wyłączenie piekarnika należy rozumieć automatyczne wyłączenie piekarnika po upływie zadanego czasu od momentu aktywacji tego trybu. Możliwe opóźnienie wyłączenia piekarnika wynosi od 1 minuty do 10 godzin. Aby aktywować opóźnione wyłączenie piekarnika, podczas pracy piekarnika z określoną funkcją, dotknij i przytrzymaj sensor ⌚, na wyświetlaczu zacznie migać symbol minutnika 🔔. Dotknij sensor ⌚ kolejny raz, na wyświetlaczu pojawi się symbol →, teraz możesz:

Ustawić czas wyłączenia piekarnika sensorem ^, następnie zatwierdź sensorem OK.

Skorygować nastawy czasu wyłączenia sensorami ^ oraz v. Skorygowaną wartość zatwierdź OK.

Wyłączyć opóźnione wyłączenie piekarnika ustawiając sensorem v wartość 00:00 i zatwierdź OK.

Opóźnione wyłączenie piekarnika przerywa działanie aktywnej funkcji piekarnika. Po upływie czasu rozlegnie się sygnał akustyczny, możesz go wyłączyć dowolnym sensorem za

wyjątkiem ☹. Po wyłączeniu sygnału akustycznego, urządzenie przechodzi do trybu aktywnego.

Uwaga: Gdy użyjesz sensor ☹ do skasowania alarmu, programator przejdzie automatycznie do trybu edycji czasu opóźnionego wyłączenia piekarnika.

Opóźniony start pracy piekarnika (Praca automatyczna)

Przez opóźniony start pracy piekarnika należy rozumieć automatyczne włączenie piekarnika o określonej porze, następnie automatyczne wyłączenie się piekarnika po zadeklarowanym czasie pracy. Możliwe opóźnienie włączenia piekarnika wynosi od 1 minuty do 10 godzin, a czas jego działania wynosi do 10 godzin. Aby aktywować opóźnioną pracę piekarnika, w pierwszej kolejności aktywuj opóźnione wyłączenie piekarnika. Następnie dotknij i przytrzymaj sensor ☹ kolejny raz, na wyświetlaczu zacznie migać symbol minutnika ⏰

. Dotknij sensor ☹ dwukrotnie, na wyświetlaczu zacznie migać symbol ⏰, teraz możesz:

Ustawić dokładną godzinę włączenia piekarnika sensorem ^, następnie zatwierdź sensorem OK.

Skorygować godzinę włączenia piekarnika sensorami ^ oraz v. Skorygowaną wartość zatwierdź OK.



























Wyłączyć opóźnioną pracę piekarnika ustawiając sensorem v najniższą możliwą wartość czasu i zatwierdź OK.

Opóźniona praca piekarnika przerywa działanie aktywnej funkcji piekarnika. Po upływie czasu rozlegnie się sygnał akustyczny, możesz go wyłączyć dowolnym sensorem. Po wyłączeniu sygnału akustycznego, urządzenie przechodzi do trybu aktywnego.

Programy gotowe

Jest to zbiór programów o określonych nastawach funkcji, temperatur jak i czasu pieczenia najbardziej odpowiednich dla danej potrawy.

W trybie aktywnym dotknij sensor 📖 włączy się menu wyboru programu gotowego- na wyświetlaczu pojawi się program oznaczony jako „P01”. Używając sensorów ^ oraz v wybierz odpowiedni program z poniższej tabeli. Następnie potwierdź wybór programu sensorem OK, urządzenie rozpocznie pracę.

Program	Opis	Realizacja		Domyślna temp.[°C]
		Szybki rozgrzew	Funkcja grzania	
P01	Wołowina			180
P02	Wieprzowina			180
P03	Jagnięcina			180
P04	Kurczak 1,5kg			190
P05	Kaczka 1,8kg			180
P06	Gęś 3,0kg			170
P07	Indyk 2,5kg			170
P08	Pizza			220
P09	Lasagne			200
P10	Focaccia			230
P11	Zapiekanka z makaronem			220
P12	Zapiekane warzywa			180
P13	Biszkopt			160
P14	Mufinki			160
P15	Casteczka			150
P16	Ciasto z owocami			175
P17	Chleb			180
P18	Wyrastanie ciasta			30
P19	Suszenie			50

Każdy program gotowy możesz dowolnie modyfikować tj. zmienić zadaną temperaturę lub zmienić czas pracy piekarnika. W tym celu postępuj wg odpowiednich punktów instrukcji („Podgląd i modyfikowanie ustawień w trakcie pracy piekarnika” oraz „Opóźnione wyłączenie piekarnika”). Po wprowadzeniu zmian program już nie jest „programem gotowym”, wprowadzone zmiany są aktywne jednorazowo, nie powoduje to zmiany parametrów programu gotowego przy następnym uruchomieniu.

Programy gotowe z szybkim rozgrzewem

Wybrane programy charakteryzują się koniecznością wstępnego rozgrzewu piekarnika do określonej temperatury. Są one odpowiednio oznaczone w powyższej tabeli. Po wyborze jednego ze wskazanych programów gotowych z rozgrzewem, po potwierdzeniu programu sensorem OK, na wyświetlaczu pojawi się dodatkowo ikona szybkiego rozgrzewu . Po osiągnięciu odpowiedniej temperatury, pojawi się sygnał akustyczny, wyłączy się on w momencie otwarcia drzwi. Umieść potrawę w piekarniku i zamknij drzwi, w tym momencie rozpocznie się właściwy program wypieku.

Uwaga: Niewskazane jest wprowadzanie modyfikacji programu gotowego w trakcie aktywnego szybkiego rozgrzewu piekarnika, wprowadzenie zmian spowoduje anulowanie programu gotowego i pracę urządzenia przy obecnie ustawionych parametrach funkcji, czasu i temperatury.

Zakończenie programu gotowego

Zakończenie jest identyczne jak w przypadku opóźnionego wyłączenia piekarnika, urządzenie wyda sygnał dźwiękowy.

Drzwi piekarnika

Podczas pracy piekarnika, drzwi powinny być zamknięte. Otwarcie drzwi spowoduje przerwanie aktywnej funkcji. Jeżeli drzwi pozostają otwarte dłużej niż 30 sekund, pojawi się sygnał akustyczny informujący o konieczności zamknięcia drzwi. Sygnał można wyłączyć dotykając dowolny sensor lub poprzez zamknięcie drzwi. Otwarcie drzwi które trwa krócej niż 10 minut nie wpływa na aktywny program i jego parametry. Po tym czasie ze względów bezpieczeństwa piekarnik przechodzi w stan StandBy (kasowane są wszystkie nastawy).



Ograniczenie czasu pracy piekarnika

Ze względów bezpieczeństwa piekarnik posiada ograniczenie czasu pracy. Jeżeli ustawiona temperatura wynosi maksymalnie 100°C, piekarnik przejdzie w tryb StandBy po 10 godzinach, jeżeli ustawiona temperatura wynosi 200°C i więcej maksymalny czas pracy jest ograniczony do 3 godzin. W przedziale 101°C-199°C czas pracy zmienia się liniowo (pomiędzy 3h a 10h).







Szybki rozgrzew piekarnika

W celu szybkiego rozgrzania piekarnika włączane są grzałka wentylatora, grzałka opiekacza oraz wentylator termoobiegu, w tym wypadku maksymalna pobierana moc to 3,6kW.

Funkcja OpenUp!

Funkcja oznacza automatyczne otwieranie drzwi piekarnika poprzez dotknięcie uchwyty. Do wyboru są dwa tryby otwierania - jednokrotny  oraz wielokrotny . Tryb jednokrotny powoduje, że otwarcie drzwi dotykaniem możliwe jest tylko jeden raz po każdorazowym włączeniu piekarnika. Tryb wielokrotny umożliwia automatyczne otwarcie drzwi za każdym razem gdy użytkownik dotknie drzwi, a piekarnik jest włączony.

WAŻNE: Funkcja OpenUp! nie działa gdy piekarnik jest nieaktywny (znajduje się w trybie stand by, zegar wskazuje tylko czas bieżący).

Aby włączyć funkcję OpenUp!, w trybie aktywnym (w trakcie pracy piekarnika) dotknij i przytrzymaj jednocześnie sensory  oraz , na wyświetlaczu pojawi się symbol  dotknij sensory  oraz , kolejny raz, na wyświetlaczu poprzedni symbol zgaśnie, a pojawi się .



Aby otworzyć drzwi dotykaniem, dotknij metalowej części uchwyty drzwi

piekarnika. Dotyk musi być pewny tj. trwać min 0,5 sekundy. Czułość uchwyty jest ustawiona w taki sposób, że dotyk może być wykonany dłonią lub zakrytą częścią ciała, przykładowo łokciem lub kolanem.

Drzwi można w każdej sytuacji otworzyć ręcznie pociągając za uchwyt, niezależnie od ustawień OpenUp!

Uwaga! W przypadku aktywnej funkcji OpenUp!, zwłaszcza w trybie wielokrotnym, drzwi bardzo łatwo można otworzyć, nawet przypadkowo. Zaleca się stały nadzór nad małymi dziećmi lub dezaktywację funkcji OpenUp!.



Funkcja katalizatora zapachów

Katalizator w znacznym stopniu oczyszcza powietrze z zapachów wydobywających się z piekarnika podczas pieczenia czy też czyszczenia. Aby włączyć funkcję, w trakcie pracy na dowolnym programie, dotknij i przytrzymaj sensory  oraz , na wyświetlaczu pojawi się symbol . Funkcja ta nie jest automatycznie wznawiana po zakończeniu aktualnego programu.

Funkcja czyszczenie pyrolityczne

Funkcja czyszczenia pyrolitycznego jest programem specjalnym z dodatkowymi wymogami. Po wybraniu funkcji pyrolizy na wyświetlaczu pojawia się symbol . Po potwierdzeniu funkcji sensorem OK możesz wybrać jedną z temperatur sensorami \vee , \wedge , do wyboru jest 2h, 2,5h, 3h. Po zatwierdzeniu sensorem OK rozpoczyna się proces czyszczenia pyrolitycznego. Drzwi piekarnika muszą być zamknięte. Po rozpoczęciu procesu, drzwi piekarnika są blokowane na czas trwania programu oraz wychłodzenia jego wnętrza do bezpiecznej temperatury.

Uwaga!

- Jeżeli po zatwierdzeniu wybranego czasu trwania pyrolizy drzwi są ciągle otwarte, na wyświetlaczu miga ikona blokady drzwi. Jeżeli nie zamkniesz ich w ciągu 10 sekund, program pyrolizy zostanie przerwany.
- Przed rozpoczęciem używania tej funkcji, przeczytaj rozdział czyszczenie, w szczególności informacje podstawowe dotyczące czyszczenia pyrolitycznego.
- We wnętrzu piekarnika temperatura może przekroczyć 480°C, upewnij się, że w pobliżu urządzenia nie ma dzieci.
- Odblokowanie drzwi nastąpi w momencie spadku temperatury wewnątrz piekarnika do 150°C (symbol blokady drzwi zniknie z wyświetlacza)
- W trakcie trwania programu pyrolizy, nie ma możliwości zmiany czasu jej trwania
- Aby wyłączyć funkcję pyrolizy przed jej planowym zakończeniem użyj sensor . Wyłączenie funkcji nie jest równoznaczne z odblokowaniem drzwi, piekarnik rozpocznie proces wychładzania do bezpiecznej temperatury
- Jeżeli podczas działania pyrolizy pojawi się zanik napięcia, po powrocie zasilania, piekarnik rozpocznie proces wychładzania a następnie odblokowania drzwi.
- Podczas czyszczenia pyrolitycznego, włączona jest domyślnie funkcja katalizatora. Aby ją wyłączyć, dotknij i przytrzymaj sensory  oraz .

CZYSZCZENIE I KONSERWACJA

Dbłość o bieżące utrzymanie w czystości piekarnika oraz właściwa jego konserwacja, wywierają znaczący wpływ na wydłużenie okresu bezawaryjnej pracy urządzenia.

Ogólne porady

- Piekarnik należy czyścić po każdym użytkowaniu, nie dopuszczając do przypalenia zabrudzeń.
- W przypadku ich długiego oddziaływania całkowite usunięcie może być niemożliwe lub będzie się wiązało z dużym nakładem pracy.
- Komorę piekarnika należy myć przy użyciu ciepłej wody z dodatkiem detergentu lub octu (3 łyżki stołowe na 250 ml wody). Należy pamiętać, aby po zakończonym procesie czyszczenia wytrzeć powierzchnię do sucha.
- W piekarniku nie należy pozostawiać wilgotnych naczyń lub ścierek. Wilgoć uwięziona w komorze może być źródłem korozji.
- Zabrudzenia sokami owocowymi lub ciastem najłatwiej usuwa się z jeszcze ciepłej lecz nie gorącej powierzchni komory piekarnika.

Środki czyszczące

- Do czyszczenia i konserwacji nie wolno używać żadnych środków do szorowania, materiałów ściernych.
- Nie należy stosować żrących środków zawierających sodę, amoniak, lub chlor.
- Nie stosować substancji o silnym odczynie alkalicznym.
- Niewskazane jest stosowanie płynów zawierających kwasy

organiczne (np. kwasek cytrynowy), mogących spowodować trwałe plamy lub zmatowienie emalii ceramicznej.

Inne istotne wskazówki

- Do pieczenia potraw zawierających owoce, np. ciast używać głębokich blach – sok może spowodować przebarwienie lub zmatowienie emalii.
- Przebarwienie emalii nie wpływa na działanie piekarnika, nie jest podstawą do reklamacji.
- Do pieczenia mięs używać odpowiednich naczyń, np. brytfanny lub stosować folię aluminiową oraz specjalne worki do pieczenia, aby uniknąć zabrudzenia wnętrza komory tłuszczem.

Uwaga: Do czyszczenia i konserwacji nie wolno używać żadnych środków do szorowania, ostrych środków czyszczących ani przedmiotów szorujących.

Uwaga: Do czyszczenia frontu i obudowy używać tylko ciepłej wody z dodatkiem niewielkiej ilości płynu do mycia naczyń lub szyb. Nie stosować mleczka do czyszczenia.

Czyszczenie

Czynności czyszczenia należy rozpoczynać dopiero po wystygnięciu piekarnika.

- Włącz oświetlenie wewnątrz piekarnika, pozwala to na uzyskanie lepszej widoczności wnętrza komory.
- Usuń mechanicznie największe zabrudzenia (zaleca się zastoso-

wanie drewnianej lub plastikowej szpatułki kuchennej). Środki o właściwościach ściernych mogą zmatowić lub uszkodzić powłokę emalii. Należy zachować szczególną ostrożność podczas ich stosowania.

- W przypadku przypalonych zabrudzeń, trudnych do usunięcia – zastosuj szmatkę namoczoną wodą z płynem do mycia naczyń lub octem (połóż ją na zanieczyszczoną powierzchnię na około godzinę).

Czyszczenie pyrolityczne

Pyrolityczne samoczyszczenie piekarnika. Piekarnik rozgrzewa się do temperatury ok. 480 °C. Pozostałości grilowania lub pieczenia zostają zamienione w łatwy do usunięcia popiół, który po zakończeniu procesu należy wymieść lub usunąć za pomocą wilgotnej ściereczki.

Przed włączeniem funkcji pyroliza.

Uwaga. Usuń wszystkie akcesoria z wnętrza piekarnika (blachy, drabinki suszarnicze, prowadnice boczne, prowadnice teleskopowe). Akcesoria pozostawione na czas pyrolizy wewnątrz piekarnika zostaną nieodwracalnie uszkodzone.

- Usuń silne zabrudzenia z wnętrza piekarnika.
- Oczyszcz wilgotną ściereczką zewnętrzne powierzchnie piekarnika.
- Postępuj zgodnie z instrukcjami.

Podczas procesu czyszczenia.

- Nie pozostawiaj ściereczek w pobliżu rozgrzanego piekarnika.
- Nie włączaj płyty kuchennej.
- Nie włączaj oświetlenia piekarnika.
- Drzwi piekarnika wyposażono w blokadę, która uniemożliwia ich otwarcie w trakcie procesu. Nie otwierać drzwi, aby nie przerwać procesu czyszczenia.

Uwaga. Podczas procesu czyszczenia pyrolitycznego piekarnik może osiągnąć bardzo wysokie temperatury, z tego powodu zewnętrzne powierzchnie piekarnika mogą nagrzać się bardziej niż zazwyczaj, dlatego należy zadbać o to, aby dzieci nie znajdowały się wówczas w pobliżu piekarnika. Ze względu na wyziewy wydzielające się w trakcie czyszczenia kuchnia musi być dobrze wietrzona.

Proces czyszczenia pyrolitycznego.

- Zamknij drzwi piekarnika.
- Postępuj zgodnie ze wskazówkami w rozdziale *Funkcja czyszczenia pyrolitycznego.*

Uwaga. Jeśli w piekarniku panuje wysoka temperatura (wyższa niż w normalnym użytkowaniu) drzwi nie odblokują się.

Po wychłodzeniu można otworzyć drzwi i usunąć popiół miękką, wilgotną ściereczką. Zamontuj prowadnice boczne i inne dostępne akcesoria. Piekarnik jest gotowy do użytkowania.

Prowadnice druciane

Piekarnik został wyposażony w łatwo demontowalne prowadnice druciane (drabinki) piekarnika. Aby je wyjąć do mycia pociągnij za zaczep znajdujący się z przodu, następnie odchyl prowadnice i wyjmij z tylnych zaczepów.

Demontaż

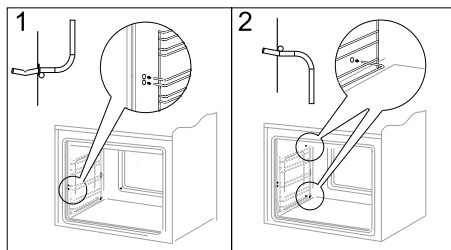

Montaż

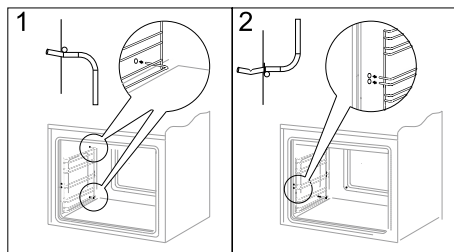

Prowadnice teleskopowe

Prowadnice należy wyjmować i myć wraz z prowadnicami drucianymi. Przed umieszczeniem na nich blach należy je wysunąć (jeśli piekarnik jest nagrany prowadnice należy wysunąć zaczepiając tylną krawędź blach o zderzaki znajdujące się w przedniej części wysuwanych prowadnic) i następnie wsunąć wraz z blachą.

Demontaż

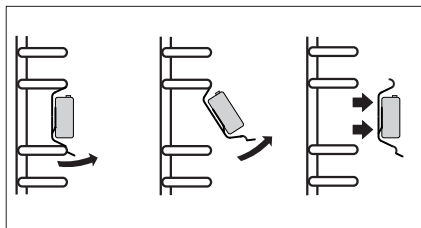

Montaż

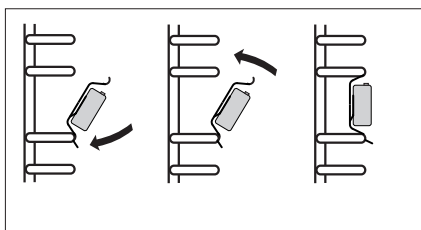

Uwaga: Prowadnic nie należy myć w zmywarkach.

Demontaż drzwi

Dla uzyskania łatwiejszego dostępu do komory piekarnika oraz czyszczenia, możliwe jest wyjęcie drzwi. W tym celu otwórz drzwi, odchyl do góry element zabezpieczający umieszczony w zawiasie (Rys. A). Drzwi lekko domknij, unieś i wyjmij do przodu. W celu zamontowania drzwi w kuchni postępuj w sposób odwrotny. Przy wkładaniu zwróć uwagę aby wycięcie na zawiasie prawidłowo osadzić na występie uchwytu zawiasu. Po włożeniu drzwi do piekarnika bezwzględnie opuść element zabezpieczający i **dokładnie go dociśnij**. Nieprawidłowe ustawienie elementu zabezpieczającego może spowodować uszkodzenie zawiasu przy próbie zamknięcia drzwi.

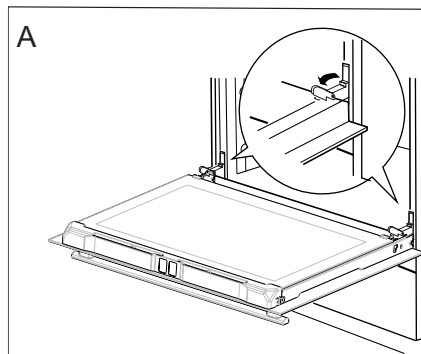

Odchylenie zabezpieczeń zawiasów

Wymywanie szyby wewnętrznej

- Odkręć wkręty znajdujące się w górnej listwie drzwi za pomocą wkrętaka krzyżakowego.
- Wyciągnij listwę górną drzwi. (Rys. B, C).

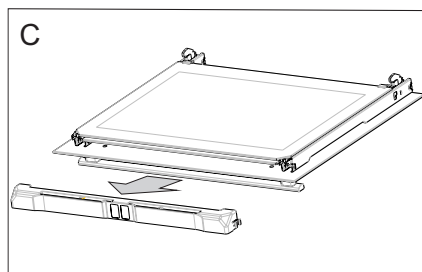
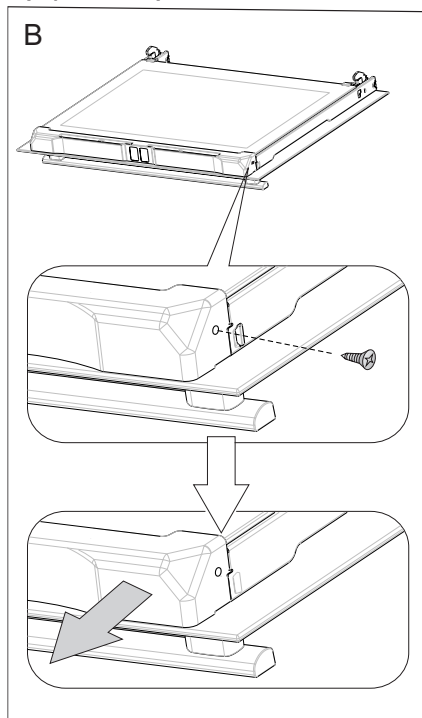

- Wewnętrzne szyby wyciągnij z mocowania (w dolnej części drzwi- Rys. D).

Uwaga: Niebezpieczeństwo uszkodzenia mocowania szyb. Szyby należy wysunąć, nie podnosić do góry.

- Wymij szybę środkową (Rys. D).
- Umyj szyby ciepłą wodą i małą ilością środka czyszczącego.
- W celu ponownego zamontowania szyb należy postępować w odwrotnej kolejności. Gładka część szyby powinna znajdować się u góry, ścięte narożniki na dole.

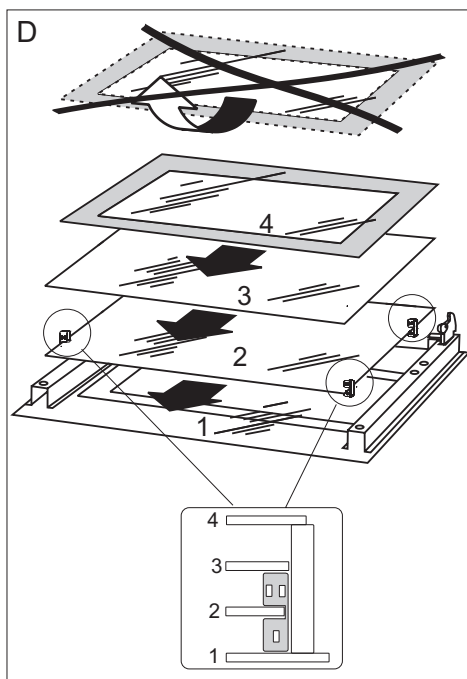

Wymywanie szyb wewnętrznych

Wymiana oświetlenia wewnątrz komory

Przed wymianą żarówki należy bezwzględnie odłączyć piekarnik od zasilania.

- Używając płaskiego wkrętaka podważyć zaczep i zdjąć klosz.
- Wyciągnij żarówkę halogenową wysuwając w dół używając do tego szmatki lub papieru.
- W razie potrzeby żarówkę halogenową wymienić na nową o poniższych parametrach:
 1. typ G9.
 2. napięcie 230V.
 3. moc 25W.
- Upewnij się, że nowa żarówka jest dokładnie osadzona w gnieździe osadczym.
- Załóż klosz oświetlenia.

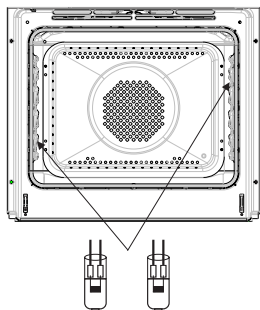

Uwaga: Należy uważać, aby zakładaną żarówkę halogenu nie dotykać bezpośrednio palcami!

ROZWIĄZYWANIE PROBLEMÓW

W każdej sytuacji awaryjnej należy:

- Wyłączyć zespoły robocze piekarnika
- Odłączyć zasilanie elektryczne
- Niektóre drobne usterki użytkownik może usunąć sam kierując się wskazówkami podanymi w tabeli poniżej, zanim zwróci się Państwo do działu obsługi klienta lub serwisu należy sprawdzić kolejne punkty w tabeli.

Problem	Przyczyna	Postępowanie
1. Urządzenie nie działa	przerwa w dopływie prądu	sprawdzić bezpiecznik instalacji domowej, przepalony wymienić
2. Nie działa oświetlenie piekarnika	obluzowana lub uszkodzona żarówka	wymienić przepaloną żarówkę (patrz rozdział Czyszczenie i konserwacja)
3. Wyświetlacz programatora wskazuje godzinę cyklicznie „0.00”	urządzenie było odłączone od sieci lub wystąpił chwilowy zanik napięcia	ustawić aktualny czas (patrz Obsługa programatora)
4. Wentylator przy grzejniku termoobiegu nie działa	Niebezpieczeństwo przegrzania! Natychmiast odłączyć piekarnik od sieci (bezpiecznik). Zwrócić się do najbliższego serwisu.	
5. Czerwona lampka kontrolna nie świeci	lampka kontrolna wyłącza się automatycznie gdy piekarnik osiągnie nastawioną temperaturę, patrz Lampki kontrolne	
6. Funkcja OpenUp! nie działa	gniazdo elektryczne bez bolca ochronnego, instalacja bez przewodu z żyłą ochronną uziemiającą	sprawdzić domową instalację elektryczną

Jeśli problem nie został rozwiązany należy odłączyć zasilanie elektryczne i zgłosić usterkę do Centrum Serwisowego. Uwaga! Wszelkie naprawy mogą być wykonywane wyłącznie przez wykwalifikowanych techników serwisu.

DANE TECHNICZNE

Typ/model	12203.3eTciPrDpsLbJNkVAdSm
Napięcie znamionowe	230V~50Hz
Moc znamionowa piekarnika	3600 W
Grzejnik dolny	1100 W
Grzejnik górny	900 W
Grzejnik termoobiegu	2100 W
Grzejnik grilla	1500 W
Wymiary piekarnika (W x S x G)	595 x 595 x 570 mm

Wyrób spełnia wymagania norm EN 60335-1; EN 60335-2-6 obowiązujących w Unii Europejskiej.

Dane na etykietach energetycznych piekarników elektrycznych podaje się zgodnie z normą EN 60350-1 / IEC 60350-1. Wartości te określa się przy standardowym obciążeniu z czynnymi funkcjami: grzejnika górnego i dolnego i wspomaganie nagrzewania wentylatorem (jeśli funkcje takie są dostępne). Klasa efektywności energetycznej została wyznaczona w zależności od dostępnej funkcji w wyrobie zgodnie z poniższym priorytetem:

Wymuszony obieg powietrza Eco (grzejnik termoobiegu + wentylator)



Wymuszony obieg powietrza Eco (grzejnik dolny + górny + opiekacz + wentylator)



Tryb konwencjonalny Eco (grzejnik dolny + górny)



Podczas wyznaczania zużycie energii należy zdemontować przewodnice teleskopowe (jeśli są na wyposażeniu wyrobu).

Oświadczenie producenta.

Producent deklaruje niniejszym, że wyrób ten spełnia zasadnicze wymagania wymienionych poniżej dyrektyw europejskich:

- dyrektywy niskonapięciowej 2014/35/UE,
- dyrektywy kompatybilności elektromagnetycznej 2014/30/UE,
- dyrektywy ekoprojektowania 2009/125/EC,
- dyrektywy RED 2014/53/UE,

i dlatego wyrób został oznakowany **CE** oraz została wystawiona dla niego deklaracja zgodności udostępniana organom nadzorującym rynek.

Amica S.A. oświadcza, że typ urządzenia radiowego: piekarnik, model 12203.3eTciPrDpsLbJNkV* jest zgodny z dyrektywą 2014/53/UE. Pełny tekst deklaracji zgodności UE jest dostępny pod następującym adresem internetowym: www.amica.pl

Zakres(-y) częstotliwości, w którym (których) pracuje urządzenie radiowe 2412-2483,5 MHz

Maksymalna moc częstotliwości radiowej emitowanej w zakresie(-ach) częstotliwości, w którym (których) pracuje urządzenie radiowe 20,5 dBm

GWARANCJA, OBSŁUGA POSPRZEDAŻOWA

Gwarancja

Świadczenia gwarancyjne wg karty gwarancyjnej. Producent nie odpowiada za jakiegokolwiek szkody spowodowane nieprawidłowym postępowaniem z wyrobem.

Serwis

Producent sprzętu sugeruje, by wszelkie naprawy i czynności regulacyjne były wykonywane przez Serwis Fabryczny lub Serwis Autoryzowany producenta. Napraw powinna dokonywać jedynie osoba posiadająca stosowne kwalifikacje.

Zgłoszenie naprawy oraz pomoc w razie usterki

Jeżeli urządzenie wymaga naprawy, należy skontaktować się z serwisem. Dane adresowe serwisu jak i kontaktowy numer telefonu znajduje się w karcie gwarancyjnej. Przed kontaktem należy przygotować numer seryjny urządzenia, znajduje się on na tabliczce znamionowej:

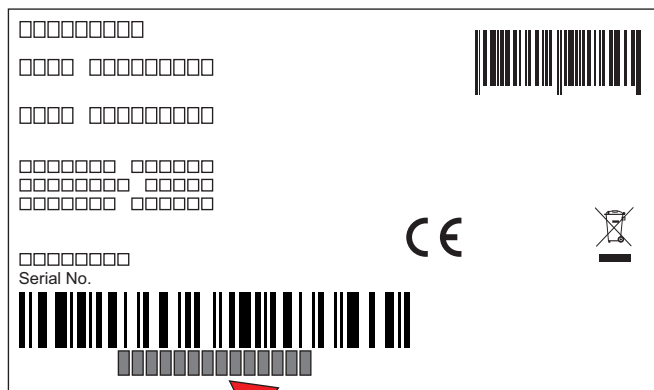

Tabliczka znamionowa znajduje się na jednej ze ścian bocznych urządzenia.

Uwaga: Kopia tabliczki znamionowej lub numeru seryjnego umieszczona jest w karcie gwarancyjnej.

Dla wygody przepisuj numer seryjny urządzenia:

--	--	--	--	--	--	--	--	--	--	--	--	--	--	--	--	--	--	--	--

INSTALACJA

Montaż piekarnika w zabudowie

- Pomieszczenie kuchenne powinno być suche i przewiewne. Powinno również posiadać sprawną wentylację, a ustawienie piekarnika powinno gwarantować swobodny dostęp do wszystkich elementów sterowania, przede wszystkim wtyczka zasilająca powinna być łatwo dostępna.
- Piekarnik jest zbudowany w klasie Y. Meble do zabudowy muszą mieć okładzinę oraz kleje do jej przyklejenia odporne na temperaturę 100°C. Nie spełnienie tego warunku może spowodować zdeformowanie powierzchni lub odklejenie okładziny.
- Przygotować otwór w meblu o wymiarach podanych na rysunkach. W przypadku istnienia w szafce ściany tylnej należy w niej wyciąć otwór pod przyłącze elektryczne.
- Wsuń piekarnik całkowicie w otwór zabezpieczając go przed wysunięciem czterema wkrętami.

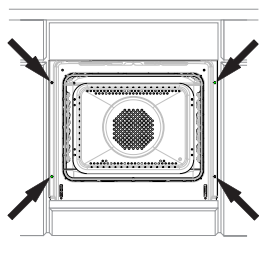

Uwaga: Montażu urządzenia powinien dokonać wykwalifikowany specjalista. Czynności związane z montażem należy przeprowadzać przy odłączonym od zasilania urządzeniu.

Podłączenie piekarnika do zasilania

Przed dokonaniem przyłączenia piekarnika do instalacji elektrycznej, należy zapoznać się z informacjami zawartymi na tabliczce znamionowej.

- Piekarnik przystosowany jest fabrycznie do zasilania prądem przemiennym, jednofazowym (230V 1N~50 Hz) i wyposażony w przewód przyłączeniowy 3 x 1,5mm² o długości około 1,5 m z wtyczką ze stykiem ochronnym.
- Gniazdo przyłączeniowe instalacji elektrycznej musi być wyposażone w bolec ochronny. Po ustawieniu piekarnika wymaga się, aby gniazdo przyłączeniowe instalacji elektrycznej było dostępne dla użytkownika.
- Przed podłączeniem piekarnika do gniazda sprawdź czy:
- Bezpiecznik oraz instalacja elektryczna wytrzymają obciążenie piekarnika, obwód zasilający gniazdo wtykowe powinien być zabezpieczony bezpiecznikiem min. 16A,
- Instalacja elektryczna wyposażona jest w skuteczny system uziemiaczy spełniający wymagania aktualnych norm i przepisów,
- Po zainstalowaniu piekarnika powinna być dostępna wtyczka.



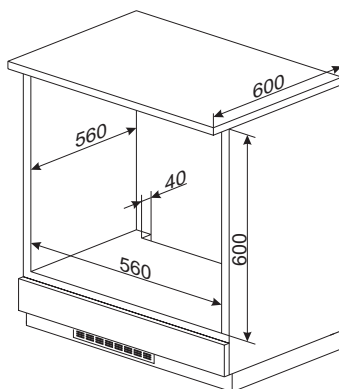
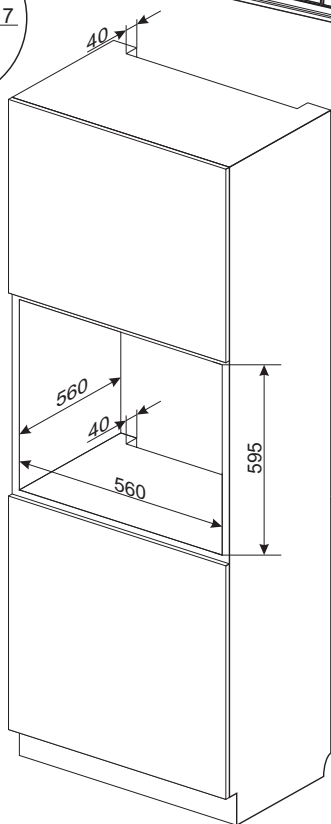
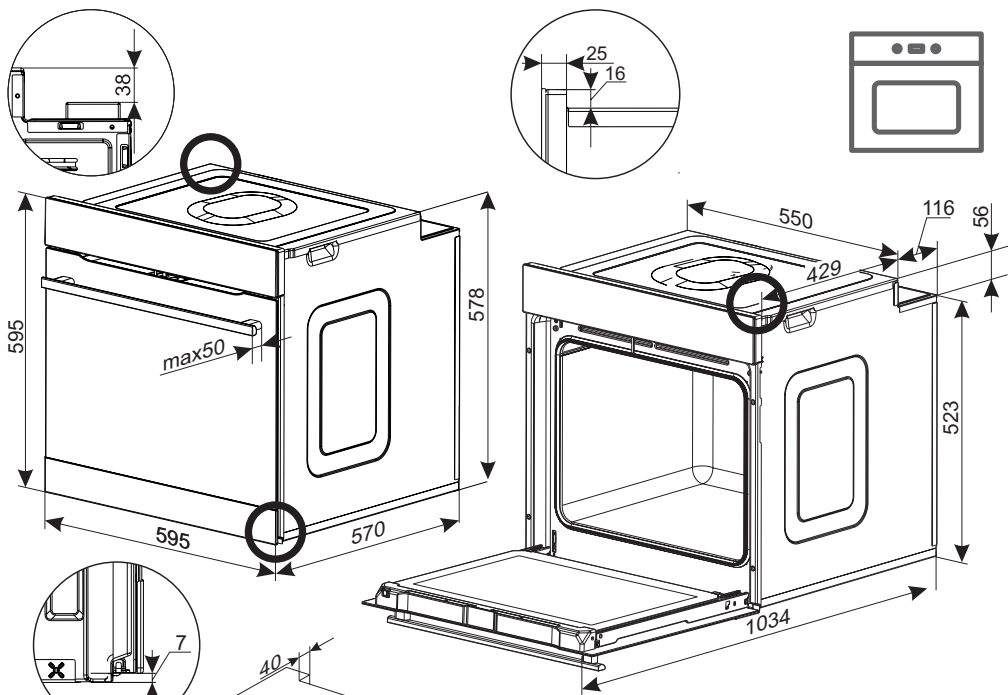









Uwaga: Jeżeli przewód zasilający nieodłączalny ulegnie uszkodzeniu, to powinien on być wymieniony u wytwórcy lub w specjalistycznym zakładzie naprawczym, albo przez wykwalifikowaną osobę w celu uniknięcia zagrożenia.



PORADY PRAKTYCZNE

Tabele z przykładowymi nastawami piekarnika

Pieczenie ciast

	Rodzaj żywności	Akcesoria	Poziom	Funkcja grzania	Temperatura [°C]	Czas [min]
Ciasta w formach	Biszkopt	Forma okrągła tortowa handlowa czarna kładziona na ruszt	1-2		170 - 200 ¹⁾	38 - 50 ²⁾
	Babka drożdżowa/piaskowa	Forma handlowa do babki okrągła lub prostokątna czarna kładziona na ruszt	1-2		160 - 170 ¹⁾	25 - 40 ²⁾
	Babka drożdżowa/piaskowa	Forma handlowa do babki okrągła lub prostokątna czarna kładziona na ruszt	3		150 - 160	25 - 40
	Biszkopt bez-tłuszczowy	Forma do ciasta powlekane na czarno okrągła lub kwadratowa kładziona na ruszt	1-2		170-180 ¹⁾	38 - 45 ²⁾
	Szarlotka	Forma do ciasta czarna okrągła lub kwadratowa kładziona na ruszt	1-2		190-200 ¹⁾	50 - 65 ²⁾
Ciasto na blasze	Małe ciasta mufiny	Forma papierowe około Ø 48mm handlowe kładziona na blachę do pieczywa	3		155-160 ¹⁾	37 - 45 ²⁾
		Forma papierowe około Ø 48mm handlowe kładziona na blachę do pieczywa	3		150-160 ¹⁾	34 - 38 ²⁾
		Forma papierowe około Ø 48mm handlowe kładziona na blachę do pieczywa	3		150-160 ¹⁾	34 - 38 ²⁾
	Krucze ciasto	Forma papierowe około Ø 48mm 2-Blacha do pieczywa lub pieczeni 4-Blacha do pieczywa	2 + 4		150-160 ¹⁾	34 - 40 ²⁾
		Blacha do pieczywa	2		150-160 ¹⁾	30 - 40 ²⁾
		Blacha do pieczywa	2		150-170 ¹⁾	25 - 35 ²⁾
		Blacha do pieczywa	2		150-170 ¹⁾	25 - 35 ²⁾
	2-Blacha do pieczywa lub pieczeni 4-Blacha do pieczywa	2 + 4		160-175 ¹⁾	25 - 35 ²⁾	

¹⁾ Rozgrzej pusty piekarnik przez 5 minut, nie używaj funkcji szybkiego rozgrzewu.

²⁾ Czasy obowiązują, jeżeli nie podano inaczej, dla nierozgrzanej komory urządzenia.















Ważne!

Parametry podane w tabeli są orientacyjne i można je korygować w zależności od własnych doświadczeń i upodobań kulinarnych.

- Staraj się używać blach dostarczonych wraz z Twoim urządzeniem.
- Jeżeli korzystasz z własnych blach i form do wypieków, umieszczaj je na drabince suszarniczej. Zalecamy korzystanie z czarnych blach, najlepiej przewodzą ciepło i skracają czas wypieku.
- Nie zalecamy stosowania blach i form o jasnej i błyszczącej powierzchni może skutkować niedopiekaniem się spodu ciasta (w przypadku korzystania z funkcji grzałka dolna + grzałka górna).
- Przy korzystaniu z funkcji termoobiegu nie jest konieczne rozgrzanie piekarnika. Przy pozostałych funkcjach należy rozgrzać komorę do zadanej temperatury przed umieszczeniem potrawy wewnątrz (lampka kontrolna powinna zgasnąć).
- Przed wyjęciem ciasta z piekarnika sprawdź jakość wypieku przy pomocy drewnianego patyczka (przy prawidłowym wypieku po nakłuciu ciasta, powinien on być suchy i czysty).
- Po wypieku pozostaw ciasto w rozgrzanej komorze piekarnika przez około 5 minut.
- Temperatura wypieku przy zastosowanej funkcji termoobiegu z reguły jest niższa o 20-30°C, niż w przypadku używania funkcji konwencjonalnej (grzałka górna + grzałka dolna).
- Parametry dotyczące ustawień dla wypieków z tabeli są orientacyjne i można je swobodnie korygować według własnych upodobań kulinarnych czy doświadczenia.

Jeżeli informacje podawane w książkach kucharskich znacznie odbiegają od wartości zamieszczonych w instrukcji obsługi, prosimy o kierowanie się zapisami w tejże instrukcji.

Pieczenie mięs oraz warzyw

Rodzaj żywności	Akcesoria	Poziom	Funkcja grzania	Temperatura [°C]	Czas [min]
Wołowina	Ruszt + Blacha do pieczenia(do zbierania ściekających kropli)	2 – ruszt / 1 – blacha do pieczenia		225 - 250	120 – 150
Wołowina	Ruszt + Blacha do pieczenia(do zbierania ściekających kropli)	2 – ruszt / 1 – blacha do pieczenia		160 - 180	120 – 160
Wołowina	Ruszt + Blacha do pieczenia(do zbierania ściekających kropli)	2 – ruszt / 1 – blacha do pieczenia		180 - 190	100 – 150
Wieprzowina	Ruszt + Blacha do pieczenia(do zbierania ściekających kropli)	2 – ruszt / 1 – blacha do pieczenia		160 - 230	90 – 150
Wieprzowina	Ruszt + Blacha do pieczenia(do zbierania ściekających kropli)	2 – ruszt / 1 – blacha do pieczenia		160 - 190	90 – 150
Wieprzowina	Ruszt + Blacha do pieczenia(do zbierania ściekających kropli)	2 – ruszt / 1 – blacha do pieczenia		180 - 190	100 – 150
Kurczak	Ruszt + Blacha do pieczenia(do zbierania ściekających kropli)	2 – 3 ruszt / 1 – blacha do pieczenia		180 -190	70 - 90
Kurczak	Ruszt + Blacha do pieczenia(do zbierania ściekających kropli)	2 – ruszt / 1 – blacha do pieczenia		160 - 180	45 – 60
Kurczak	Ruszt + Blacha do pieczenia(do zbierania ściekających kropli)	2 – 3 ruszt / 1 – blacha do pieczenia		175 - 190	60 – 70
Ryba	Ruszt + Blacha do pieczenia(do zbierania ściekających kropli)	2 – 3 ruszt / 1 – blacha do pieczenia		190	60 – 70
Ryba	Ruszt + naczynie z pokrywą	2 – ruszt naczynie na ruszcie		210 - 220	45 – 60
Ryba	Ruszt + Blacha do pieczenia(do zbierania ściekających kropli)	2 – 3 ruszt / 1 – blacha do pieczenia		160 - 180	45 – 60
Warzywa	Blacha do pieczenia	2		190 - 210	40 – 50
Warzywa	Blacha do pieczenia	3		170 - 190	40 – 50

Czasy obowiązują, jeżeli nie podano inaczej dla nierozgrzanej komory.

Ważne!

Parametry podane w tabeli są orientacyjne i można je korygować w zależności od własnych doświadczeń i upodobań kulinarnych.

- W piekarniku należy przygotowywać porcje mięsa powyżej 1 kg, mniejsze porcje zaleca się przyrządzać na płycie grzejnej.
- Do pieczenia zaleca się stosować naczynia żaroodporne, również uchwyty tych naczyń muszą być odporne na działanie wysokiej temperatury.
- Przy pieczeniu na drabince suszarniczej lub ruszcie zaleca się na niższym poziomie umieścić blachę do pieczenia. Tłuszcz z potrawy nie będzie kapał bezpośrednio do komory, tylko do blachy.
- Aby pieczeń była bardziej soczysta, do wsuniętej blachy na krople tłuszczu dodaj niewielką ilość wody. W takim wypadku potrawa nie ulegnie wysuszeniu.

Przynajmniej raz w połowie czasu pieczenia zaleca się odwrócić mięso na

drugą stronę, w trakcie pieczenia należy także okresowo podlewać mięso powstającym sosem lub gorącą wodą, która wcześniej została osolona. Mięsa nie należy polewać zimną wodą.

Pizza

Rodzaj żywności Pizza	Akcesoria	Poziom	Funkcja grzania	Temperatura [°C]	Czas [min]
Świeża	Blacha do pieczywa	2-3		200 – 230 ¹⁾	15 – 25
Świeża cienki spód	Blacha do pieczywa	2-3		200 – 230 ¹⁾	15 – 20
Mrożona cienki spód	Ruszt	2-3		2)	2)
Mrożona gruby spód	Ruszt	2-3		2)	2)





¹⁾ Rozgrzej pusty piekarnik

²⁾ Stosować się do informacji na opakowaniu

Ważne!

Parametry podane w tabeli są orientacyjne i można je korygować w zależności od własnych doświadczeń i upodobań kulinarnych.

Grillowanie

Rodzaj żywności	Akcesoria	Poziom	Funkcja grzania	Temperatura [°C]	Czas [min]
Tosty z białego pieczywa	Ruszt	4		220 ¹⁾	3 – 7
Tosty z białego pieczywa	Ruszt	4		220 ¹⁾	3 – 7
Kurczak	Ruszt + Blacha do pieczenia (do zbierania ściekających kropli)	2 – 3 ruszt / 1 – blacha do pieczenia		180 - 190	70 – 90
Ryba	Ruszt + Blacha do pieczenia (do zbierania ściekających kropli)	2 – 3 ruszt / 1 – blacha do pieczenia		190	60 – 70
Warzywa	Blacha do pieczenia	3		170 - 190	40 - 50

¹⁾ Rozgrzej pusty piekarnik włączając na 8 minut, nie używaj funkcji szybkiego rozgrzewu













Ważne!

Parametry podane w tabeli są orientacyjne i można je korygować w zależności od własnych doświadczeń i upodobań kulinarnych.

Funkcja grzania termoobieg ECO

- przy użyciu funkcji termoobieg ECO uruchamia się zoptymalizowany sposób grzania mający na celu oszczędzanie energii podczas przygotowywania potraw,
- czasu pieczenia nie można skrócić przez ustawienie wyższych temperatur, nie zaleca się również wstępnego rozgrzewania piekarnika przed pieczeniem,
- nie należy zmieniać ustawień temperatury w trakcie pieczenia oraz otwierać drzwi podczas pieczenia.











Zalecane parametry przy użyciu funkcji termoobieg ECO

Rodzaj żywności	Funkcja piekarnika	Temperatura [°C]	Poziom	Czas [min]
Biszkopt	 	180 - 200	2-3	50 - 70
Babka drożdżowa/ piaskowa	 	180 - 200	2	50 - 70
Ryba	 	190 - 210	2	45 - 60
Wołowina	 	200 - 220	3	90 - 120
Wieprzowina	 	200 - 220	2	90 - 160
Kurczak	 	180 - 200	2	80 - 100

Tabele z potrawami testowymi

Tabele z potrawami testowymi zgodnie z normą EN 60350-1



Pieczenie ciast

Rodzaj żywności	Akcesoria	Poziom	Funkcja grzania	Temperatura [°C]	Czas [min]
Małe ciasta	Blacha do pieczywa	4		160 ¹⁾	28-32 ²⁾
	Blacha do pieczywa	3		155 ¹⁾	23-26 ²⁾
	Blacha do pieczywa	3		150 ¹⁾	26-30 ²⁾
	Blacha do pieczywa	2 + 4 2 - blacha do pieczywa lub pieczeni		150 ¹⁾	27-30 ²⁾
	Blacha do pieczeni	4 - blacha do pieczywa			
Krucze ciasto (paski)	Blacha do pieczywa	3		150-160 ¹⁾	30-40 ²⁾
	Blacha do pieczywa	3		150-170 ¹⁾	25-35 ²⁾
	Blacha do pieczywa	3		150-170 ¹⁾	25-35 ²⁾
	Blacha do pieczywa	2 + 4 2 - blacha do pieczywa lub pieczeni		160-175 ¹⁾	25-35 ²⁾
	Blacha do pieczeni	4 - blacha do pieczywa			
Biszkopt beztłuszczowy	Ruszt + forma do ciasta powlekana na czarno Ø26cm	2		170-180 ¹⁾	38-46 ²⁾
Szarlotka	Ruszt + dwie formy do ciasta powlekane na czarno Ø20cm	2 formy na ruszcie umieszczono po przekątnej prawy tył, lewy przód		180-200 ¹⁾	50-65 ²⁾

¹⁾ Rozgrzej pusty piekarnik przez 5 minut, nie używaj funkcji szybkiego rozgrzewu.

²⁾ Czasy obowiązują, jeżeli nie podano inaczej, dla nierozgrzanej komory.

Grillowanie

Rodzaj żywności	Akcesoria	Poziom	Funkcja grzania	Temperatura [°C]	Czas [min]
Tosty z białego pieczywa	Ruszt	4		220 ¹⁾	3 – 7
Burgery wołowe	Ruszt + Blacha do pieczenia (do zbierania ściekających kropli)	4 – ruszt 3 – blacha do pieczenia		220 ¹⁾	1 strona 13-18 2 strona 10-15

¹⁾ Rozgrzej pusty piekarnik włączając na 8 minut, nie używaj funkcji szybkiego rozgrzewu.

Pieczenie

Rodzaj żywności	Akcesoria	Poziom	Funkcja grzania	Temperatura [°C]	Czas [min]
Cały kurczak	Ruszt + Blacha do pieczenia (do zbierania ściekających kropli)	2 – ruszt 1 – blacha do pieczenia		180-190	70-90

Amica S.A.
ul . Mickiewicza 52 / 64-510 Wronki
tel. 67 25 46 100 / fax 67 25 40 320
www.amica.pl