

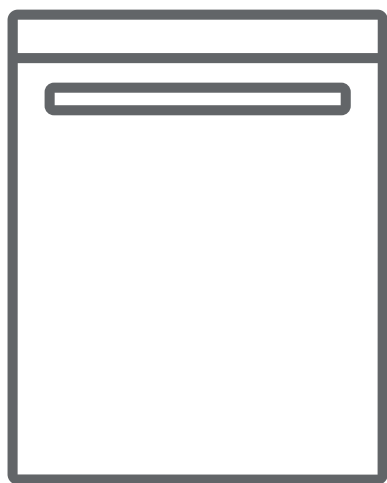

DA Opvaskemaskine / Brugervejledning







OMI 45-24 T

Tak, fordi du valgte dette produkt.

Denne brugervejledning indeholder vigtige sikkerhedsoplysninger og instruktioner, som kan hjælpe dig med at bruge og vedligeholde din maskine.

Læs denne brugervejledning, inden du bruger maskinen, og gem brugervejledningen til senere brug.

Symbol	Type	Betydning
	ADVARSEL	Risiko for alvorlig personskade eller død
	RISIKO FOR ELEKTRISK STØD	Risiko for farlig elektrisk strøm
	BRAND	Advarsel Risiko for brand / brandfarlige materialer
	ADVARSEL	Risiko for skade på personer eller ting
	VIGTIGT/BEMÆRK	Sådan betjenes systemet korrekt

INDHOLD

1.SIKKERHEDSINSTRUKTIONER	1
1.1. Generelle sikkerhedsadvarsler	1
1.2. Installation Advarsler	2
1.3. Under brug.....	3
2.INSTALLATION.....	6
2.1. Maskinens placering	6
2.2. Vandforsyning	6
2.3. Vandindløbslange	6
2.4. Drænslange	7
2.5. El-tilslutning	7
2.6. Montering af maskinen under bordet.....	7
3.TEKNISKE SPECIFIKATIONER.....	8
3.1. Generelt udseende	8
3.2. Tekniske specifikationer.....	8
4.KLARGØRING AF MASKINEN TIL BRUG	9
4.1. Klargøring af maskinen til brug første gang.....	9
4.2. Saltforbrug	9
4.3. Hæld salt i maskinen	10
4.4. Teststrimmel	10
4.5. Tabel over vandhårdhedsniveauer	10
4.6. System til blødgøring af vand	11
4.7. Indstilling	11
4.8. Brug af opvaskemiddel.....	11
4.9. Påfyldning af opvaskemiddel.....	11
4.10. Brug af kombinerede opvaskemidler.....	12
4.11. Brug af afspændingsmiddel.....	12
4.12. Påfyldning af afspændingsmiddel og indstilling af niveau	12
5.SÅDAN FYLDER DU OPVASKEMASKINEN.....	14
5.1. Anbefalinger.....	14
5.2. Alternativ fyldning af kurve.....	15
6.PROGRAMTABEL	16
7.BETJENINGSPANELET	17
7.1. Ændring af et program.....	17
7.2. Annullering af et program	18
7.3. Sådan slukkes maskinen.....	18

INDHOLD

8.RENGØRING OG VEDLIGEHOLDELSE	20
8.1. Rengøring af opvaskemaskinen og filtre	20
8.2. Spulearme	20
8.3. Drænpumpe.....	21
9.FEJLFINDING	22

1. SIKKERHEDSANVISNINGER

1,1. Generelle Sikkerhedsadvarsler

- Læs disse instruktioner omhyggeligt, før du tager apparatet i brug, og opbevar denne vejledning til senere brug.

 Kontroller maskinens emballage før installation og maskinens ydre overflade, når emballagen er blevet fjernet. Brug ikke maskinen, hvis den ser ud til at være beskadiget, eller hvis emballagen er blevet åbnet.

- Emballagemateriale beskytter maskinen mod skader, der kan opstå under transport. Emballagematerialet er miljøvenligt, da det kan genbruges. Brug af genbrugsmateriale reducerer forbruget af råmateriale og reducerer affaldsproduktionen.

 Dette apparat kan bruges af børn i alderen fra 8 år og opefter, samt personer med nedsatte fysiske og mentale evner, nedsat følesans eller manglende erfaring og viden, når de er blevet vejledt eller instrueret i maskinens anvendelse på en sikker måde og forstår de involverede risici. Børn skal ikke lege med maskinen.

 Fjern emballagen, og opbevar den uden for børns rækkevidde.

 Hold børn væk fra vaske- og skyllemidler.

 Der kan være rester tilbage i maskinen efter vask. Hold børn på afstand, når opvaskemaskinen er åben.

1,2. Installationsadvarsler

- Vælg et passende og sikkert sted til at installere maskinen.
- Der må kun anvendes originale reservedele til maskinen.

 Tag stikket ud af stikkontakten før installation.

 Din maskine må kun installeres af en autoriseret servicetekniker. Installation af andre end en autoriseret servicetekniker kan medføre, at garantien bortfalder.

 Kontrollér, om det interne, elektriske sikringsystem er tilsluttet i henhold til sikkerhedsreglerne

 Alle elektriske forbindelser skal stemme overens med værdierne på typeskiltet.

 Sørg for, at maskinen ikke står på netledningen.

 Brug aldrig en forlængerledning eller en fordelerdåse til at tilslutte maskinen.

 Stikket skal være nemt tilgængelig, efter maskinen er blevet installeret.

- Første gang efter installationen skal du lade maskinen vaske uden noget i.

 Opvaskemaskinen bør ikke være tilsluttet, mens den sættes på plads.

 Brug altid det afskærmede stik, der blev leveret sammen med opvaskemaskinen.

 Hvis det elektriske kabel er beskadiget, må det kun udskiftes af en autoriseret elektriker.

- Tilslut slangen direkte til vandhanen. Trykket fra hanen skal være mindst 0,03 MPa og højst 1 MPa.
Hvis

- trykket overstiger 1 MPa, skal der monteres en overtryksventil mellem tilslutningen.

1,3. Under brug

- Denne maskine er beregnet til almindelig husholdningsbrug. Brug ikke maskinen til andre formål. Kommerciel brug vil gøre garantien ugyldig.

 Du må ikke stå eller sidde på eller anbringe tunge ting på opvaskemaskinens åbne låge.

 Brug kun rengøringsmidler og skyllemidler, der er produceret specielt til opvaskemaskiner. Producenten er ikke ansvarlig for eventuelle skader, der kan opstå som følge af misbrug.

 Drik ikke vandet fra maskinen.

 På grund af eksplosionsfare, må du ikke anbringe nogen kemiske opløsningsmidler inden i maskinen.



- Kontroller plastikgenstandes varmebestandighed, før de vaskes i maskinen.

 Sæt kun ting i maskinen, der er egnet til opvask, og pas på ikke at overfylde kurvene.

 Åbn ikke døren, mens maskinen er i drift, da der kan løbe varmt vand ud. Sikkerhedsanordninger sikrer, at maskinen stopper, hvis lågen åbnes.



 Maskinens låge må ikke efterlades åben. Det kan forårsage ulykker.

 Anbring knive og andre skarpe genstande i bestikkurven med spidsen nedad.

  I modeller med automatisk døråbningssystem åbnes lågen i slutningen af et program, når Energisparfunktionen er aktiv. For at undgå at beskadige maskinen må du ikke forsøge at lukke lågen i et minut,

efter at den er blevet åbnet automatisk. For at opnå en effektiv tørring skal lågen holdes åben i 30 minutter, efter et program er afsluttet. Undlad at stå foran lågen, når auto-åbn signalet lyder.



 I tilfælde af funktionsfejl må reparation kun udføres af et autoriseret serviceværksted, da garantien ellers bortfalder.

  Før reparationsarbejde skal maskinen afbrydes fra stikkontakten. Træk ikke i ledningen for at trække stikket ud. Luk for vandhanen.

 Drift ved lav spænding vil medføre en forringelse af ydelsesniveauet.

 Af sikkerhedsmæssige årsager skal du frakoble stikket, når et program er afsluttet.

 For at undgå elektrisk stød må maskinen ikke frakobles med våde hænder.

  Træk i stikket for at frakoble maskinen fra lysnettet, træk aldrig i ledningen.

2. INSTALLATION

2.1. PLACERING AF OPVASKEMASKINEN

Når maskinen placeres, skal den placeres i et område, hvor servicet let kan sættes i og tages ud. Stil ikke maskinen i et område, hvor den omgivende temperatur falder til under 0°C.

Læs alle advarsler på emballagen, før du fjerner den og placerer maskinen.

Placer opvaskemaskinen i nærheden af vandhane og afløb. Vær opmærksom på, at tilslutningerne ikke ændres, når maskinen er på plads.

Grib ikke fat i maskinens låge eller panel. Sørg for, at der er tilstrækkelig afstand rundt om maskinen, så den kan bevæge sig frit under rengøring.

 Sørg for, at vandindløbs- og udløbsslangerne ikke klemmes eller kommer i klemme, og at maskinen ikke står på det elektriske kabel under placeringen.

Juster fødderne, således at maskinen er i vater og afbalanceret. Maskinen skal placeres på et fladt underlag, da den ellers vil være ustabil, og maskinens låge vil ikke lukke korrekt.

2.2. VANDTILSLUTNING

Vi anbefaler, at du monterer et filter på din vandtilførsel for at undgå beskadigelse af din maskine på grund af forurening (sand, rust osv.) fra indendørs rørføring. Dette er også med til at forhindre gulning og aflejring efter vask.

Bemærk teksten på indløbsslangen.

Hvis modeller er markeret med 25°, må vandtemperaturen i indløbet højst være 25°C (koldt vand).

Gældende for alle andre modeller:

Koldt vand foretrækkes. Varmt vand maks. temperatur 60°C.

2.3. VANDTILFØRSELSSLANGE



 **ADVARSEL:** Brug den nye vandindløbslange, der følger med maskinen. Brug ikke en slangen fra en gammel maskine.

 **ADVARSEL:** Lad der løbe vand gennem slangen, før den tilsluttes.

 **ADVARSEL:** Tilslut slangen direkte til vandhanen. Trykket fra hanen skal være mindst 0,03 MPa og højst 1 MPa. trykket overstiger 1 MPa, skal der monteres en overtryksventil mellem tilslutningen.

 **ADVARSEL:** Når tilslutningerne er foretaget, skal du åbne vandhanen helt og kontrollere for vandlækager.

Luk altid for vandtilførselshanen, når et vaskeprogram er afsluttet.

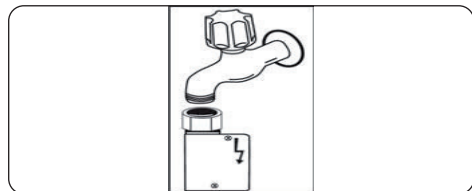

 En aquastop-tud bruges i visse modeller. Pas på ikke at beskadige den eller lade den blive bøjet eller snoet.

2.4. AFLØBSSLANGE

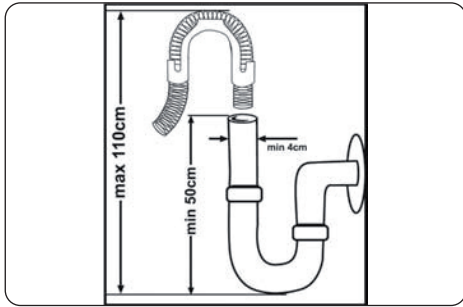

Vandafløbsslangen kan tilsluttes direkte til afløbet i gulvet eller til køkkenvaskens udløbstop. Denne tilslutning skal være mindst 50 cm og højst 110 cm fra gulvet, hvor opvaskemaskinen er placeret.



VIGTIGT: Ting vaskes ikke ordentligt, hvis der anvendes en afløbsslange på mere end 4 m.

2.5. ELEKTRISK TILSLUTNING



ADVARSEL: Din maskine er indstillet til 220-240 V. Hvis netspændingen, hvor du bor, er 110 V, skal der tilsluttes en transformator til 110/220 V og 3000 W til elforbindelsen.



Slut produktet til en jordet stikkontakt, der er beskyttet af en sikring, der overholder værdierne i tabellen "Tekniske specifikationer".



Det jordede stik på maskinen skal være tilsluttet en jordet stikkontakt, der er forsynet med passende spænding og strømstyrke.



Hvis der ikke er en eksisterende jordforbindelse, skal en autoriseret elektriker udføre en jordingsinstallation. I tilfælde af brug uden installeret jordforbindelse, vil producenten ikke påtage sig noget ansvar for maskinens eventuelle manglende anvendelighed.



Stikket på dette apparat kan indeholde en 13 A sikring afhængigt af det land, hvortil produktet er beregnet. (F. eks. Storbritannien, Saudi Arabien)

3. TEKNISKE SPECIFIKATIONER

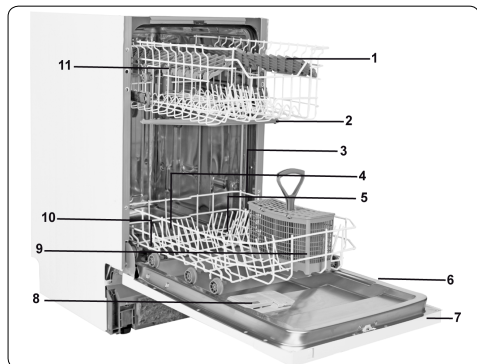

3.1. Generelle Udseende

1. Øverste kurv med stativer
2. Øverste spulearm
3. Nederste kurv
4. Nederste spulearm
5. Filtre
6. Typeskilt
7. Kontrolpanel
8. Vaskemiddel og afspændingsmiddel dispenser
9. Bestikkurv
10. Saltdispenser
11. Lås til øverste kurveskinne

3.2. TEKNISKE SPECIFIKATIONER

Kapacitet	10 placeringsin- dstillinger
Mål	
Højde	820-920(mm)
Bredde	450(mm)
Dybde	570(mm)
Nettovægt	32 kg
Driftsspæn- ding/fre- kvens	220-240 V 50 Hz
Samlet strøm	10 (A)
Samlet effekt	1900 (W)
Vandforsy- ningstryk	Maksi- mum: 1 (Mpa) Minimum: 0,03 (Mpa)

GENANVENDELSE

- Visse maskinkomponenter og emballage består af genanvendelige materialer.
- Plast er mærket med de internationale forkortelser: (>PE<, >PP<, osv.)
- Papstykker består af genbrugspap. De kan afleveres i papbeholdere til genbrug.
- Materiale, der ikke er egnet som husholdningsaffald, skal bortskaffes på genbrugsstationer.
- Kontakt et relevant genbrugscenter for at få oplysninger om bortskaffelse af forskellige materialer.

EMBALLAGE OG MILJØ

- Emballagemateriale beskytter maskinen mod skader, der kan opstå under transport. Emballagematerialet er miljøvenligt, da det kan genbruges. Brug af genbrugsmateriale reducerer forbruget af råmateriale og reducerer affaldsproduktionen.

CE-erklæring om konformitet

Vi erklærer, at vore produkter lever op til de gældende europæiske direktiver, beslutninger og forordninger og krav i standarder, der refereres til.

Bortskaffelse af din gamle maskine



Dette symbol på produktet eller emballagen betyder, at produktet ikke må behandles som husholdningsaffald. Den skal i stedet indleveres til et passende indsamlingssted for genbrug af elektrisk og elektronisk udstyr. Ved at sikre, at dette produkt bliver bortskaffet korrekt, hjælper du med til at forebygge eventuelle negative konsekvenser for miljøet og menneskers helbred, som ellers kunne være forårsaget af upassende håndtering af produktet som affald. Hvis du ønsker mere detaljerede oplysninger om genbrug af dette produkt, bedes du kontakte din lokale myndighed, genbrugsplads, eller den butik, hvor du købte produktet.

4. INDEN DU TAGER APPARATET I BRUG

4.1. Klargøring af maskinen til brug første gang

- Sørg for, at el- og vandforsynings specifikationerne opfylder de værdier, der er angivet i maskinens installationsvejledning.
- Fjern al emballagemateriale inde i maskinen.
- Indstil blødgøring.
- Hæld afspændingsmiddel i maskinen.

4.2 Saltforbrug (HVIS TILGÆNGELIG)

Opvaskemaskinen har brug for blødt vand (dvs. med mindre kalk) for at levere et godt vaskeresultat. Ellers vil der sætte sig hvide kalkrester på servicet og den indvendige side af opvaskemaskinen. Dette vil have en negativ indflydelse på maskinens vaskeevne, tørring og skinnende resultater. Når vandet flyder gennem blødgøringssystemet, fjernes de ioner, der udgør hårdheden, fra vandet, som derved opnår den blødhed, der er nødvendigt for at få det bedste vaskeresultat. Afhængigt af hårdhedsgraden på det indgående vand, vil ionerne, der gør vandet hårdt, hurtigt ophobe sig i blødgøringssystemet. Derfor skal blødgøringssystemet opfriskes, så det også kan levere samme resultat til næste vask. Benyt salt til opvaskemaskiner til dette formål.

Opvaskemaskinen kan kun blødgøre vandet ved hjælp af specielt salt til opvaskemaskiner. Undlad at bruge salt i form af små korn eller i pulverform, som let kan opløses. Brugen af andre typer salt kan ødelægge din maskine.

4.3. Hæld salt i maskinen (HVIS TILGÆNGELIG)

For at hælde salt i maskinen skal du åbne rummet til salt ved at dreje dets dæksel mod uret. (1) (2) Når du bruger maskinen første gang, skal du hælde 1 kg salt og vand i rummet (3) indtil det næsten flyder over. Det er nemmere at bruge en tragt (4) til at hælde salt i rummet. Brug den, hvis den er tilgængelig. Sæt dækslet tilbage på plads og luk den. Hæld salt i rummet efter hver 20-30. vaskecyklusser, indtil rummet er helt fyldt (cirka 1 kg).

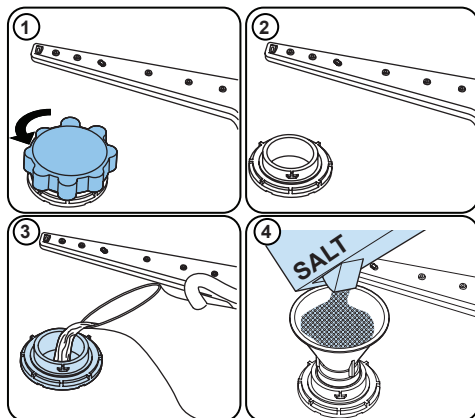



Hæld kun vand i saltrummet ved første brug.

Brug blødgørende salt specielt fremstillet til brug i opvaskemaskiner.

Når du tænder din opvaskemaskinen fyldes saltrummet med vand. Derfor skal du hælde blødgørende salt i rummet, inden du tænder din maskine.

Hvis du har hældt for meget blødgørende salt i rummet, og du ikke skal køre et vaskeprogram med det samme, skal du køre et kort vaskeprogram for at beskytte din maskine mod ætsning.

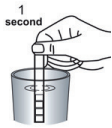
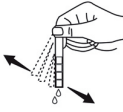
4.4. Teststrimmel

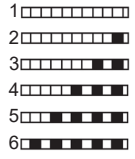
Lad vandet løbe gennem hanen (1 minut)	Hold strimlen i vandet (1 sekund)	Ryst strimlen.	Vent (1 minut)	Indstil vandets hårdhedsniveau på maskinen.
				

BEMÆRK: Maskinen er standardindstillet til niveau 3. Det anbefales at bruge et filter eller apparat til vandrensning, hvis dit vand er brøndvand eller har et hårdhedsniveau over 90 dF.

4.5. Tabel over vandhårdhedsniveauer

Niveau	Tysk dH	Fransk dF	Engelsk dE	Indikator
1	0-5	0-9	0-6	P1 - 9h er tændte.
2	6-11	10-20	7-14	P2 - 9h er tændte.
3	12-17	21-30	15-21	1/2 - 9h er tændte.
4	18-22	31-40	22-28	3h - 9h er tændte.
5	23-31	41-55	29-39	6h - 9h er tændte.
6	32-50	56-90	40-63	P1 - 6h - 9h er tændte.

4.6. System til blødgøring af vand

Opvaskemaskinen er udstyret med et system til blødgøring af vandet, som reducerer hårdhedsniveauet på dit postevand. For at finde ud af, hvor hårdt dit vandhånevand er, skal du kontakte dit lokale vandværk eller bruge en teststrimmel (hvis tilgængelig).

4.7. Indstilling

- Åbn lågen på maskinen.
- Tænd maskinen, og tryk på knappen Program, så snart maskinen er tændt.
- Hold programknappen nede, indtil alle LED-lamperne blinker én gang.
- Maskinen viser den sidst anvendte indstilling.
- Skift niveau ved at trykke på programknappen.
- Sluk maskinen for at gemme indstillingen.

4.8. Brug af opvaskemiddel

Brug kun opvaskemidler, der er specielt fremstillet til brug i opvaskemaskiner. Opbevar opvaskemidlerne på et køligt og tørt sted, som er utilgængeligt for børn.

Anvend et passende opvaskemiddel til dit valgte program for at opnå det bedste resultat.

Doseringen af opvaskemiddel afhænger af cyklussen, mængden af service i maskinen samt deres tilsmudsningsgrad.

Undlad at fylde sæbeskuffen mere end nødvendigt, da du ellers kan opleve hvide striber eller blålige lag på glas. Dette kan også medføre ætsning på dine glas. Kontinuerligt brug af for meget opvaskemiddel kan ødelægge maskinen. Brug af for lidt opvaskemiddel kan medføre dårlige vaskeresultater, og du kan opleve hvide striber fra for hårdt vand.

Se producentens instruktioner på pakken med opvaskemiddel for yderligere informationer.

4.9. Påfyldning af opvaskemiddel

Skub til låsen for at åbne dispenseren og fylde opvaskemiddel i.

Luk låget, og tryk, indtil det låser. Dispenseren bør kun fyldes lige inden starten på hvert program. Kom ekstra opvaskemiddel i rummet til forvask, hvis servicet er meget snavset.

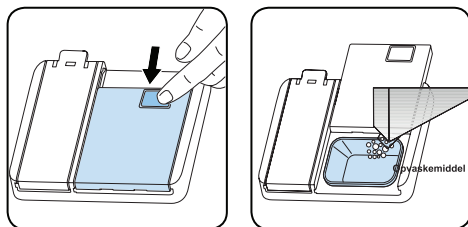

4.10. Brug af kombinerede opvaskemidler

Anvend disse produkter i henhold til producentens instruktioner.

Kom aldrig kombinerede opvaskemidler ind i maskinen eller i bestikkurven.

Kombinerede opvaskemidler indeholder ikke kun opvaskemiddel, men også afspændingsmiddel, salt og andre stoffer afhængigt af kombinationen.

Vi anbefaler, at der ikke bruges kombinerede opvaskemidler til korte programmer. Brug opvaskemiddel i pulverform til sådanne programmer.

Kontakt producenten af opvaskemidlet, hvis du oplever problemer, når der anvendes kombinerede opvaskemidler.

Sørg for, at vandets hårdhed og indstillinger for afspænding er indstillet korrekt, når du stopper med at bruge kombinerede

opvaskemidler.

4.11. Brug af afspændingsmiddel

Afspændingsmiddel hjælper med at tørre dit service, så det ikke får striber eller pletter. Anvend altid afspændingsmiddel for at få pletfrit køkkenudstyr og glas. Afspændingsmidlet afgives automatisk under fasen med varmt skyl. Hvis doseringen af afspændingsmiddel er indstillet for lavt, medfører det hvide striber på servicet. Det medfører også, at servicet ikke tørres og vaskes ordentligt.

Hvis doseringsindstillingen for afspændingsmiddel er indstillet for højt, kan der forekomme blålige lag på glas og tallerkener.

4.12. Påfyldning af afspændingsmiddel og indstilling af niveau

For at påfylde afspændingsmiddel skal du åbne låget til rummet til afspændingsmiddel. Fyld afspændingsmiddel i rummet til MAX - niveauet, og luk låget derefter. Pas på, at du ikke fylder for meget på, og tør spildt afspændingsmiddel af.

Hvis du vil ændre niveauet for afspændingsmiddel, skal du følge nedenstående trin, inden du tænder maskinen:

- Åbn lågen på maskinen.
- Tænd maskinen, og tryk på knappen Program, så snart maskinen er tændt.
- Hold programknappen nede, indtil alle LED-lamperne blinker to gange. Det indstillede niveau for afspændingsmiddel følger den indstillede vandhårdhed.
- Maskinen viser den sidst anvendte indstilling.
- Skift niveau ved at trykke på programknappen.
- Sluk maskinen for at gemme indstillingen. Fabriksindstillingen for niveau for afspændingsmiddel er "4". Hvis servicet ikke tørrer ordentligt, eller det får pletter, skal du øge niveauet. Hvis der dannes blå pletter på servicet, skal du reducere niveauet.

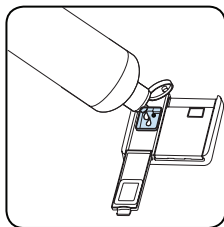
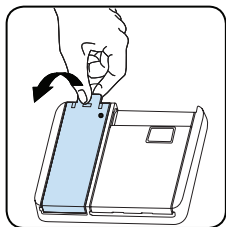

Niveau	Afspændingsdosis	Indikator
1	Der tilføres ikke afspændingsmiddel	P1 - 9h er tændte
2	1 dosis tilføres	P2 - 9h er tændte
3	2 doser tilføres	1/2 - 9h er tændte
4	3 doser tilføres	3h - 9h er tændte
5	4 doser tilføres	6h - 9h er tændte

5. SÅDAN FYLDER DU OPVASKEMASKINEN

Følg disse vejledninger til at fylde opvaskemaskinen for at opnå det bedste resultat.

Fyld kun din opvaskemaskine til den kapacitet, der er angivet af producenten, – så sparer du energi.

Manuel afskylning af service medfører øget energiforbrug og anbefales ikke. Du kan placere kopper, glas, stilkglas, mindre tallerkener, skåle osv. i den øverste kurv. Lange glas må ikke læne sig op af hinanden, da de ellers kan blive ustabile og gå i stykker.

Når du placerer stilkglas og vinglas i kurven, skal du læne dem op af kurvens kant eller hylde – de må ikke læne sig op af andre genstande.

Placer alle genstande, såsom kopper, glas og gryder, i vaskemaskinen med åbningen nedad, da der ellers kan samle sig vand på genstandene.

Hvis du har en bestikkurv i din opvaskemaskinen, anbefales det, at du bruger bestikristen for at opnå de bedste vaskeresultater. Placer alle store (gryder, pander, låg, tallerkener, skåle osv.) samt meget snavsede genstande på den nederste hylde.

Service og bestik må ikke placeres over hinanden.

 **ADVARSEL:** Pas på, at du ikke forhindrer spulearmene i at rotere.

 **ADVARSEL:** Sørg for, at servicet ikke forhindrer sæbeskuffen i at åbne sig.

5.1. Anbefalinger

Fjern alle grove madrester på servicet, før du kommer det ind i opvaskemaskinen. Start opvaskemaskinen som fuld.

 Undlad at overfylde kurvene og at placere service i de forkerte kurve.

 **ADVARSEL:** Du kan reducere risikoen for personskade ved at placere knive med lange håndtag og skarpe spidser med den skarpe ende nedad eller horisontalt i kurvene.

Den øverste kurv

Højdejustering

Drej skinnestopklemmerne i enderne af skinnerne til siden for at åbne dem (som vist på billedet nedenfor), og træk derefter kurven ud og fjern den. Skift hjulenes position, sæt derefter kurven tilbage på skinnen igen, og sørg for at lukke skinnestopklemmerne. Når den øverste kurv er i den øverste position, kan store genstande som f.eks. pander placeres i den nederste kurv.

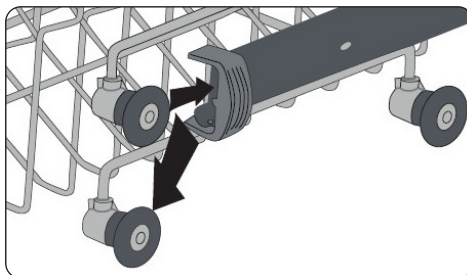
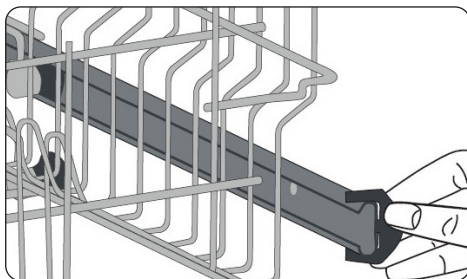

Tallerkenstativ

Stativerne i den øverste kurv kan enten være åbne, **a**, eller lukkede, **b**. Anbring kopper og lange redskaber (vandret) på stativerne for at blive vasket.

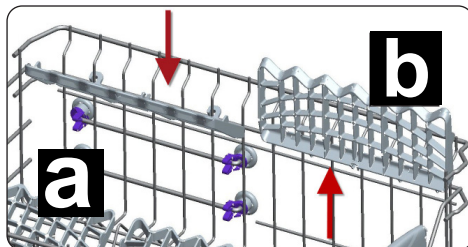

5.2. Alternativ opfyldning af kurve

Den nederste kurv

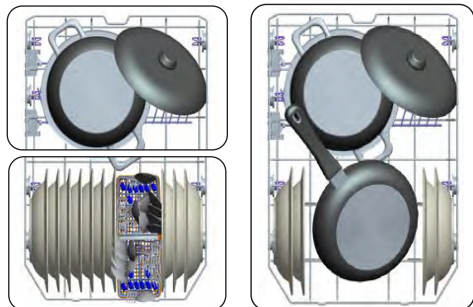

Øverste kurv

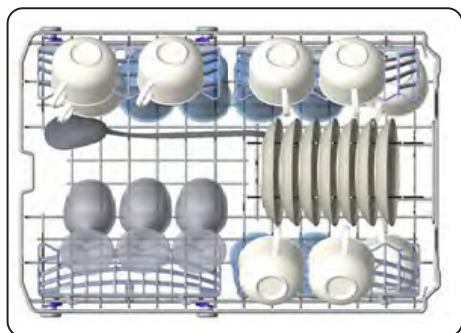

Forkert opfyldning

Forkert opfyldning kan medføre dårlig vask og tørring. Følg producentens anbefalinger for at opnå et godt resultat.

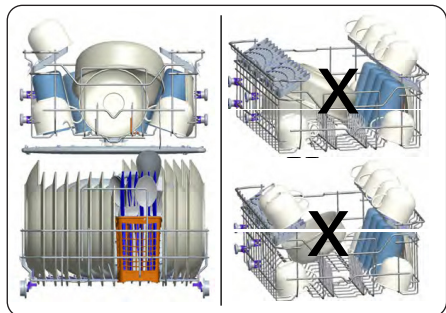

Vigtig note til prøvningslaboratorier

For at få detaljerede oplysninger, der kræves til test i henhold til EN-normativer og en programkopi af vejledningen, bedes du sende modelnavnet og serienummeret til følgende adresse:

dishwasher@standardtest.info

6. PROGRAMTABEL

	P1	P2		P3	P4
Programnavn:	ECO	Intensiv 65 °C	Auto	Quick & Clean	Forvask
Tilsmudsningstype:	Standardprogram til normalt snavset service, der bruges dagligt, med reduceret strøm- og vandforbrug.	Velegnet til meget snavset service.	Autoprogram til meget snavset service.	Et hurtigere vaskeprogram, der er velegnet til normalt snavset service, der bruges dagligt.	Velegnet til at skylle service du ønsker at vaske senere.
Tilsmudsningsgrad:	Middel	Meget	Meget	Middel	Let
“Dosering af opvaskemiddel: A: 25 cm ³ B: 15 cm ³ ”	A	A	A	A	-
Programvarighed (t:min):	03:42	02:15	01:50 - 02:15	00:50	00:15
Strømforbrug (kWh/cyklus):	0.755	1.550	1.150 - 1.550	0.950	0.020
Vandforbrug (l/ cyklus):	11.0	17.6	11.2 - 17.6	11.2	3.5

- Programmets varighed kan ændre sig i forhold til mængden af service, vandtemperaturen, omgivelsestemperaturen og de valgte ekstrafunktioner.
- Værdier, der er angivet for andre programmer end økoprogrammet, er kun vejledende.
- Hvis din model har en klarhedssensor, har den Auto-programmet i stedet for Intensiv-programmet.
- ECO-programmet er velegnet til at vaske normalt snavset service, der til dette formål er det mest effektive program i forhold til dets samlede energiforbrug, og det bruges til at tilgå overholdelse af EU-lovgivningen om økodesign.
- Vask af service i en opvaskemaskine til husholdningsbrug bruger normalt mindre energi i brugsfasen end opvask i hånden, når opvaskemaskinen bruges i henhold til producentens vejledning.
- Brug kun opvaskemiddel i pulverform til korte programmer.
- Korte programmer inkluderer ikke tørring.
- For at fremskynde tørringen, anbefaler vi at åbne maskinens dør på klem, når programmet er slut.
- Du kan åbne produkt databasen, hvor modeloplysningerne gemmes, ved at indlæse QR-koden på energimærket.

 **BEMÆRK:** I henhold til direktiverne 1016/2010 og 1059/2010 kan energiforbruget for ECO-programmet variere. Denne tabel er i overensstemmelse med direktiverne 2019/2022 og 2017/2022.

7. BETJENINGSPANELET

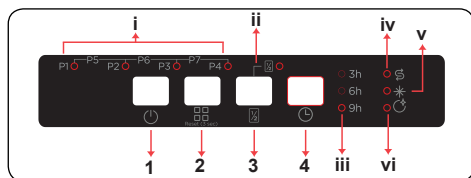

1. Tænd/sluk-knap
2. Programvalg-knap
- i. Programlamper
3. Halvfyltd-knap
- ii. Halvfyltd-lampe
4. Forsinkelsesknop
- iii. Forsinkelseslamper
- iv. Indikator for salt
- v. Indikator for afspændingsmiddel
- vi. Indikator for programslut

1. Tænd/sluk-knap

Tænd for maskinen ved at trykke på tænd/sluk-knappen. Når maskinen er tændt, lyser indikatoren for programslut (**vi**).

2. Programvalg-knap

Vælg et passende program til servicet ved at trykke på Programvalg-knappen. Programlampen (**i**), der svarer til det valgte program, lyser, og indikatoren for programslut (**vi**) slukkes. Programmet starter automatisk, når lågen lukkes.

3. Halvfyltd-knap

Tryk på Halvfyltd-knappen for at forkorte varigheden af det valgte program og på denne måde mindske forbruget af energi og vand. Når funktionen Halvfyltd er valgt, lyser Halvfyltd-lampen (**ii**).

4. Forsinkelsesknop

Tryk på knappen Udskyd for at udskyde programstart med 3, 6 eller 9 timer. Hvis du trykker én gang, udskydes programstarten 3 timer, hvis du trykker to gange, udskydes den 6 timer, og hvis du trykker tre gange, udskydes den 9 timer. Tryk på knappen for tidsforskydning for at ændre eller annullere det udskudte starttidspunkt. Den forsinkelseslampe (**iii**), der svarer til tidsforskydningen (3 t, 6 t, 9 t), lyser. Hvis du slukker maskinen, efter du har aktiveret tidsforskydningen, annulleres

tidsforskydningen.

BEMÆRK: Se afsnittene "Ændring af et program" og "Annullering af et program", hvis du ikke vil starte det valgte program alligevel.

BEMÆRK: Når der ikke er nok blødgørende salt på maskinen, tændes indikatoren for manglende salt (**iv**) for at indikere, at saltrummet skal genopfyldes.

BEMÆRK: Når der mangler afspændingsmiddel, tændes indikatoren for manglende afspændingsmiddel (**v**) for at indikere, at rummet til afspændingsmiddel skal genopfyldes.

7.1. Ændring af et program

Følg trinene herunder for at ændre et program, mens det er i gang.

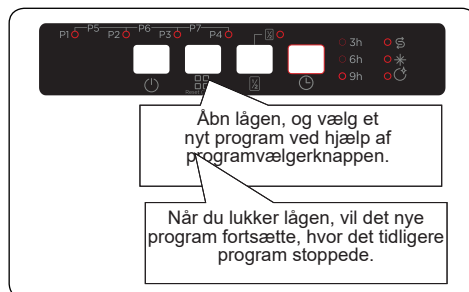

BEMÆRK: Hvis du vil stoppe et program, før det er færdigt, skal du starte med at åbne lågen en smule. På den måde undgås vandspil.

7.2. Annullering af et program

Følg trinene herunder for at annullere et program, mens det er i gang.

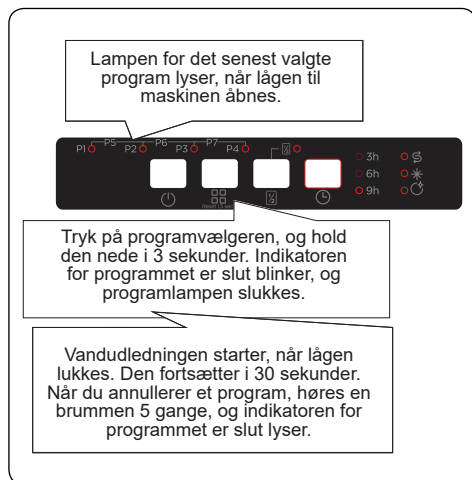

7.3. Sådan slukkes maskinen

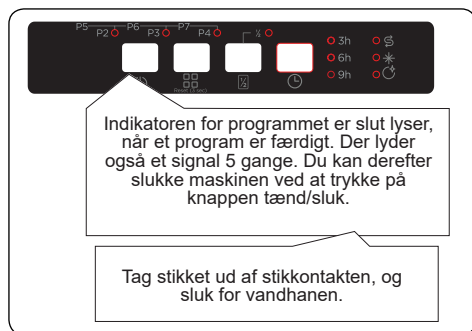

BEMÆRK: Undlad at åbne døren, før programmet er helt færdigt.

BEMÆRK: Hvis maskinens dør åbnes, eller hvis der er strømsvigt under et vaskeprogram, starter programmet op igen, når døren lukkes, eller når strømmen vender tilbage.

Bemærk: Hvis strømmen afbrydes, eller hvis maskinlågen åbnes og lukkes under tørringen, afsluttes programmet.

Maskinen bliver klar til et nyt valg af program.

Kontrol af brummer

Du kan ændre lydniveauet for brummeren på følgende måde:

1. Åbn lågen, og tryk på knapperne Program (2) og Halvfyldt (3) samtidigt i 3 sekunder.
2. Når lydindstillingen er gennemført, afgiver brummeren en lang lyd, og maskinen viser det senest indstillede niveau, fra "S0" til "S3".
3. Du kan mindske lydniveauet ved at trykke på knappen Program (2). Du kan øge lydniveauet ved at trykke på knappen Halvfyldt (3).
4. Når lydniveauet ændres, vil de tilsvarende lamper, som er vist i nedenstående tabel, lyse.

Lyd niveauer	Lamper			
	1/2	3 t	6 t	9 t
S0				X
S1			X	X
S2		X	X	X
S3	X	X	X	X

5. Sluk maskinen for at gemme det valgte lydniveau.

Niveauet "S0" betyder, at alle lyde er slået fra. Fabriksindstillingen er "S3".

Strømbesparende tilstand

Du kan aktivere eller deaktivere strømbesparende tilstand

ved at følge nedenstående trin:

1. Åbn lågen, og tryk på knapperne Halvfyldt (3) og Udskyd (4) samtidigt i 3 sekunder.
2. Efter 3 sekunder viser maskinen den sidst anvendte indstilling.
3. Når strømbesparende tilstand er slået til, lyser lamperne P1, P2 og 1/2. I denne tilstand slukkes lyset i maskinen 4 minutter, efter lågen er åbnet, og maskinen slukkes efter 15 minutter uden aktivitet for at spare energi.

4. Når strømbesparende tilstand er slået fra, lyser lamperne P1 og P2. Hvis strømbesparende tilstand er slået fra, vil lyset i maskinen være tændt, så længe lågen er åben, og maskinen vil altid være tændt, medmindre brugeren slukker den.

5. Sluk maskinen for at gemme den valgte indstilling.

I fabriksindstilling er strømbesparende tilstand slået til.

Infolampe 2.1 (afhængig af model)

LED-lampe	Maskinens status
Rød, konstant	Maskinen kører et program
Rød, blinkende	Et program er annulleret.
Rød, hurtigt blinkende	Der er fejl på maskinen. Se afsnittet " Automatiske fejlvarsler og håndtering af dem ".
Grøn, konstant	Et program er afsluttet.

8. RENGØRING OG VEDLIGEHOLDELSE

Det er vigtigt at rengøre din opvaskemaskine af hensyn til dens levetid. Sørg for, at indstillingen for vandblødgørelse (hvis tilgængelig) er indstillet korrekt. Sørg også for, at du anvender den korrekte mængde opvaskemiddel for at forebygge ophobning af kalk. Genopfyld saltbeholderen, når lampen for saltmangel tændes.

Olie og kalk kan ophobe sig i din opvaskemaskine med tiden. Hvis dette sker:

- Fyld beholderen til opvaskemiddel, men kom ikke noget service i maskinen. Vælg et program med en høj temperatur, og kør det med en tom maskine. Hvis dette ikke rengør din opvaskemaskine tilstrækkeligt, kan du bruge et rengøringsmiddel, der er udviklet til brug i opvaskemaskiner.
- Rengør apparatet regelmæssigt hver måned for at forlænge opvaskemaskinens levetid.
- Tør regelmæssigt dørforseglingen af med en fugtig klud for at fjerne eventuelle madrester eller fremmedlegemer.

8.1. Filtre

Rengør filtrene og spulearmene mindst én gang om ugen. Hvis der er madrester eller fremmedlegemer i de grove eller fine filtre, skal du fjerne dem og rengøre dem grundigt med vand.

- a) Mikrofilter b) Groft filter
c) Metalfilter

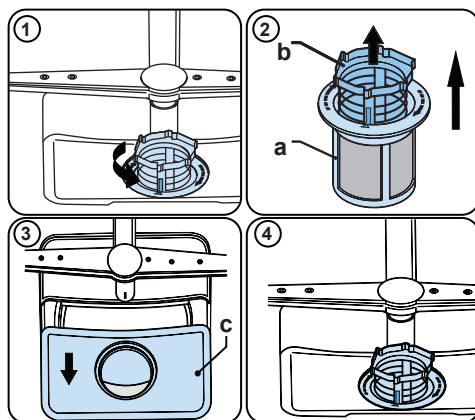

Du kan fjerne og rengøre filterkombinationen på følgende måde: Drej det mod uret, og løft opad (1). Træk det grove filter ud af mikrofilteret (2). Træk derefter metalfilteret ud (3). Rengør filteret med rigeligt vand, indtil det er helt rent for madrester. Saml filtrene igen. Sæt filteret ind igen, og drej det med uret (4).

- Brug aldrig opvaskemaskinen uden et filter.
- Forkert montering af filteret forringer vaskeresultatet.
- Rengøring af filtrene er nødvendige for korrekt drift af maskinen.

8.2. Spulearme

Sørg for, at hullerne til vandstrålerne ikke er tilstoppede, og at der ikke sidder madrester eller fremmedlegemer fast på spulearmene. I tilfælde af tilstopning skal du fjerne spulearmene og rengøre dem med rent vand. Du kan fjerne den øverste spulearm ved at løse møtrikken, der holder den på plads, skrue mod uret og trække nedad. Sørg for, at møtrikken strammes korrekt, når du sætter den øverste spulearm på plads igen.

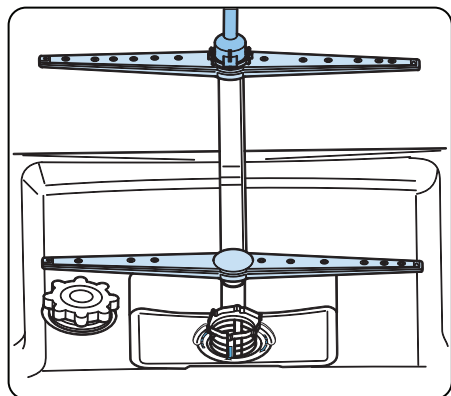

8.3. Drænpumpe

Drænpumpen kan blive tilstoppet af store madrester eller fremmedlegemer, som ikke blev fanget af filterne. Dette vil få skyllevandet til at stå over filteret.

⚠ Advarsel Skarpe genstande

Pas på, at du ikke skærer dig på glasskår eller spidse genstande, når du rengør drænpumpen.

I sådanne tilfælde:



































1. Tag altid opvaskemaskinens stik ud af kontakten, før du går i gang.
2. Fjern kurvene.
3. Fjern filterne.
4. Tøm vandet – brug en svamp, hvis det er nødvendigt.
5. Kontrollér området, og fjern eventuelle fremmedlegemer.
6. Installer filterne.
7. Sæt kurvene på plads igen.

9. FEJLFINDING

FEJL	MULIG ÅRSAG	FEJLFINDING
Programmet starter ikke.	Din opvaskemaskine er ikke tilsluttet strømmen.	Sæt din opvaskemaskine i kontakten.
	Din opvaskemaskine er ikke tændt.	Tænd for din opvaskemaskine ved at trykke på tænd/sluk-knappen.
	Sikring sprunget.	Kontroller hjemmets sikringer.
	Vandtilførselshanen er lukket.	Tænd for vandtilførselshanen.
	Din opvaskemaskines dør er åben.	Luk opvaskemaskinens dør.
	Vandtilførselsslangen og maskinfiltrer er tilstoppede.	Kontrollér vandtilførselsslangen og maskinens filtre, og sørg for at de ikke er tilstoppede.
Vand bliver inde i maskinen.	Vandafløbslange er tilstoppet eller bøjet.	Kontrollér afløbsslangen, og rengør den eller ret den ud.
	Filtrene er tilstoppede.	Rengør filtrene.
	Programmet er endnu ikke afsluttet.	Vent, indtil programmet er færdigt.
Maskinen stopper under vask.	Strømafbrydelse.	Kontrollér strømforsyningen.
	Fejl i vandtilførsel.	Kontrollér vandhane.
Der høres ryste- og bankelyde under en opvask.	Spulearmen rammer tallerkenerne i den nederste kurv.	Flyt eller fjern genstande, der blokerer spulearmen.
Delvist madaffald forbliver på opvasken.	Tallerkener placeret forkert, sprøjtet vand når ikke frem til berørte tallerkener.	Overfyld ikke kurvene.
	Tallerkener læner mod hinanden.	Anbring tallerkenerne som beskrevet i afsnittet om fyldning af opvaskemaskinen.
	Ikke nok opvaskemiddel brugt.	Brug den rigtige mængde opvaskemiddel som beskrevet i programtabellen.
	Forkert opvaskeprogram valgt.	Brug oplysningerne i programtabellen til at vælge det mest passende program.
	Spulearmen er tilstoppet med madrester.	Rengør hullerne i spulearmene med tynde genstande.
	Filtre eller vandafløbspumpe tilstoppet eller filter forkert placeret.	Kontrollér at, afløbsslangen og filtre er korrekt monteret.

FEJL	MULIG ÅRSAG	FEJLFINDING
Der er hyde pletter tilbage på opvasken.	Ikke nok opvaskemiddel brugt.	Brug den rigtige mængde opvaskemiddel som beskrevet i programtabellen.
	Dosering af afspændingsmiddel og/eller blødgøringsmiddelindstilling er indstillet for lavt.	Forøg afspændingsmiddel og/eller blødgøringsniveau.
	Højt vandhårdhedsniveau.	Forøg blødgøringsniveauet og tilsæt salt.
	Saltrumets dæksel er ikke lukket korrekt.	Kontrollér, at saltrumets dæksel er lukket korrekt.
Tallerkener tørrer ikke.	Tørringsindstilling er ikke valgt.	Vælg et program med en tørringsindstilling.
	Der er for lidt afspændingsmiddel.	Forøg dosisindstillingen for afspændingsmiddel.
Der dannes rustpletter på opvasken.	Kvaliteten af de rustfrit stål i det vaskede service er ikke tilstrækkeligt.	Brug kun sæt der kan vaskes i opvaskemaskine.
	Højt saltindhold i vaskevand.	Justér vandets hårdhedsniveau ved hjælp af vandhårdhedstabellen.
	Saltrumets dæksel er ikke lukket korrekt.	Kontrollér, at saltrumets dæksel er lukket korrekt.
	For meget salt spildt i opvaskemaskinen, mens den fyldes med salt.	Brug tragten, mens du fylder salt i rummet, for at undgå spild.
	Dårlig jordforbindelse.	Kontakt straks en kvalificeret elektriker.
Opvaskemiddel forbliver i opvaskemiddelrummet.	Opvaskemiddel blev tilsat mens opvaskemiddelrummet var vådt.	Sørg for, at opvaskemiddelrummet er tørt inden brug.

AUTOMATISKE FEJLADVARSLER OG HÅNDTERING AF DEM

FEJLKODE					MULIG FEJL	HÅNDTERING
P1	P2	1/2	3h	6h		
					Fejl på vandtilførselssystemet	Sørg for, at vandhanen er åben, og at vandet løber.
				Fjern vandindtagsslangen fra hanen, og rengør slangens filter.		
				Kontakt service, hvis problemet fortsætter.		
					Fejl på tryksystemet	Kontakt service.
					Vedvarende vandindtag	Luk for hanen, og kontakt service.
					Vandet kan ikke udledes	Vandudledningsslangen og filtrerne kan være tilstoppet.
						Annuler programmet.
						Kontakt service, hvis problemet fortsætter.
						Kontakt service.
					Fejl i vandvarmer	Kontakt service.
					Vandoverløb	Sluk maskinen, og luk for vandhanen.
						Kontakt service.
					Fejl i elektronisk kort	Kontakt service.
					Overophedning	Kontakt service.
					Fejl i varmesensor	Kontakt service.
					Fejl med høj spænding	Kontakt service.
					Fejl med lav spænding	Kontakt service.

Installation og reparation skal altid udføres af en autoriseret serviceagent for at undgå eventuelle risici. Producenten kan ikke holdes ansvarlig for skader, der opstår, hvis disse procedurer udføres af en uautoriseret person. Reparationer må kun udføres af teknikere. Hvis en komponent skal udskiftes, må den kun udskiftes med en officiel reservedel.

Forkerte reparationer eller brug af uoriginale reservedele kan medføre stor skade og bringe brugerens helbred i fare.

Du kan finde kontaktoplysningerne til kundeservice bagerst i dette dokument.

Funktionsrelevante, originale reservedele i henhold til den tilsvarende Økodesign-ordre kan fremskaffes via Kundeservice i en periode på mindst 10 år fra datoen, hvor dit apparat blev udsendt på markedet i Det Europæiske Økonomiske Samarbejdsområde (EØS).

NO:

Gram A/S

Tel.: 22 07 26 30

www.gram.no

SE:

Gram A/S

Tel.: 040 38 08 40

www.gram.se

FI:

Gram A/S

Tel.: 020 7756 350

www.gram.fi

Gram A/S. Gejlhavegård 2B. DK-6000 Kolding. +45 73 20 10 00 www.gram.dk

GRAM

52393906 R45