

331703

CZ NÁVOD K OBSLUZE
SK NÁVOD NA OBSLUHU
SL NAVODILO ZA UPORABO
HR UPUTE ZA UPORABU
FR MODE D'EMPLOI
NL GEBRUIKSAANWIJZING
DE BEDIENUNGSANLEITUNG
EN INSTRUCTION MANUAL

BLAHOPŘEJEME K VOLBĚ ZNAČKY PREMIERE

CZ

VÁŽENÍ ZÁKAZNÍCI!

Spotřebič značky PREMIERE je spojením výjimečné jednoduchosti obsluhy a dokonalé efektivity. Každý spotřebič byl před opuštěním továrny důkladně zkontrolován z hlediska bezpečnosti a funkčnosti.

Prosíme Vás o pozorné přečtení návodu obsluhy před uvedením spotřebiče do provozu.

Níže jsou uvedena vysvětlení týkající se symbolů, které se vyskytují v tomto návodě:



Důležité informace týkající se bezpečnosti uživatele zařízení a jeho správné exploataci.



Pokyny spojené s používáním zařízení.



Ohrožení vyplývající z nevhodného zacházení se zařízením a činností, které může provést pouze kvalifikovaná osoba, například ze servisu výrobce.



Informace týkající se ochrany životního prostředí.



Zákaz provádění určitých činností uživatelem.

OBSAH

TECHNICKÉ ÚDAJE	2
BEZPEČNOSTNÍ PROSTŘEDKY	3
POKYNY TÝKAJÍCÍ SE BEZPEČNÉHO POUŽÍVÁNÍ	4
ODSTRANOVÁNÍ / ŠROTOVÁNÍ OPOTŘEBOVANÉHO SPOTŘEBIČE	7
INSTALACE OCHRANNÉHO OBVODU	8
NÁDOBÍ	9
NASTAVENÍ MIKROVLNKY	10
INSTALACE OTÁČECÍHO TALÍŘE	10
INSTALACE SPOTŘEBIČE	11
OBSLUHA	12
ODSTRANOVÁNÍ PORUCH	14
ČIŠTĚNÍ	18
ZÁRUKA, POPRODEJNÍ SERVIS	19

TECHNICKÉ ÚDAJE

Model	331703
Napájení	AC 230-240V / 50Hz
Provozní kmitočet [MHz]	2450
Hladina hlasitosti [dB(A) re 1pW]	60
Příkon [W]	1200
Jmenovitý výkon mikrovln [W]	700
Jmenovitý výkon grilu	900
Obsah mikrovlnky [l]	20
Průměr otočného talíře [mm]	245
Vnější rozměry (Výška x šířka x tloušťka) [mm]	390 x 594 x 330
Spotřebič je přizpůsobený vestavbě do nábytku	✓
Hmotnost netto [kg]	12,7



Spotřebič je určen výlučně k domácímu používání.

Výrobce si vyhrazuje právo k provádění změn, jež neovlivňují činnost zařízení.



Ilustrace v tomto návodu k obsluze mají názorný charakter. Plně vybavení spotřebiče se nachází v odpovídající kapitole.



PRO VYHNUTÍ SE EVENTUÁLNÍMU NADMĚRNÉMU ŠKODLIVÉMU PŮSOBENÍ ENERGIE MIKROVLN



Nezkoušejte startovat mikrovlnku s otevřenými dvířky, protože to může způsobit ohrožení pocházející z energie mikrovln. Důležité je nevypínání zajišťujících blokad, a nemanipulování s nimi



Neumísťujte žádné předměty na čelní povrch mikrovlnky a dvířky a nepřipusťte, aby se špína, anebo zbytky čisticího přípravku shromažďovaly na těsnicím povrchu.



Pokud je mikrovlnka poškozená, nepoužívejte ji. Je velmi důležité, aby se dvířka mikrovlnky správně zavíraly a aby nebylo poškození na:

1 dvířkách (promáčknutí, prasknutí)

2 pantech a zámcích (zlámané, prasknuté anebo uvolněné)

3 hermetických dvířek a těsnicím povrchu



Regulaci, konzervační činnosti a veškeré opravy mikrovlnky může provádět výlučně odpovídajícím způsobem vyškolený servisní personál výrobce. Týká se to zvláště prací spojených se snímáním krytu chránícího uživatele před mikrovlnným zářením.



Přechovávejte spotřebič a jeho připojovací kabel v bezpečné vzdálenosti od dětí mladších 8 let.



Mikrovlnou troubu neumísťujte do skřínky*



VÝSTRAHA: Spotřebič a jeho dostupné části jsou v průběhu používání horké. Vyhněte se kontaktu s horkými částmi. Děti mladší než 8 let, nemohou přebývat v blízkosti spotřebiče, ledaže jsou pod dozorem dospělé osoby;



Spotřebič nečistěte párou



Povrch skřínky se může během práce mikrovlnky nahřát;

* týká se spotřebičů, které nejsou přizpůsobené pro nábytkovou vestavbu

POZORNĚ PŘEČTETĚ A USCHOVEJTE PRO DALŠÍ POUŽÍVÁNÍ.



Pro snížení požárního ohrožení, úrazů anebo vystavení na nadměrné působení mikrovlnné energie v průběhu používání spotřebiče dodržujte níže uvedených základních bezpečnostních zásad



Přečtěte návod k obsluze před použitím spotřebiče.



Je nezbytný pečlivý dohled pro snížení požárního ohrožení v komoře mikrovlnky.



Používejte spotřebič pouze v souladu s určením popsaným v návodu. Nepoužívejte korodující chemikálie do spotřebiče. Mikrovlnka je speciálně projektovaná do ohřívání anebo vaření potravin. Není určena k průmyslovému ani laboratornímu použití.



VÝSTRAHA: Pokud je spotřebič používán v kombinovaném režimu, děti mohou tuto mikrovlnku používat pouze pod dohledem dospělých z důvodu vytváření vysoké teploty*;



VÝSTRAHA: Kapaliny a jiné potraviny není dovoleno ohřívát v hermeticky uzavřených nádobách, protože je možnost vzniku exploze;



VÝSTRAHA: To zařízení může být používané dětmi ve věku 8 let a staršími, osoby s omezenými fyzickými anebo mentálními schopnostmi, jak rovněž osoby bez zkušenosti a bez znalosti zařízení mohou konvici používat, pokud jsou dozorované anebo byly instruované ohledně obsluhy zařízení bezpečným způsobem a znají ohrožení spojené s používáním zařízení. Děti si nemohou se zařízením hrát. Čištění a konzervace zařízení nemůže být vykonávaná dětmi, ledaže skončily 8 let a mají dohled zodpovědné osoby.



Používejte pouze takové nádoby, které jsou vhodné k používání v mikrovlnných troubách;



V průběhu ohřevu potravin v plastických anebo papírových nádobách, pečlivě dohlížejte na práci mikrovlnné trouby z důvodu možnosti vzplanutí nádob;



V případě zpozorování kouře a/anebo ohně, vypněte spotřebič anebo ho odpojte od napájení a ponechejte dvířka uzavřená, dokud plameny nezhasnou;

* Týká se spotřebičů vybavených grilem

Mikrovlnné ohřívání nápojů může způsobit opožděné vření, proto také zachovejte opatrnost v průběhu manipulace s nádobou;



Podrobnosti týkající se čištění těsnění dvířek a přiléhajících částí se nacházejí v příslušné kapitole tohoto návodu.



Mikrovlnku čistěte systematicky a odstraňujte všechny zbytky pokrmů



Zanechání udržování mikrovlnky v čistém stavu může vést k poškození povrchu, co může nepříznivě ovlivňovat trvanlivost spotřebiče a způsobovat nebezpečné situace



Pozor! Jestliže neodlučitelný napájecí vodič bude poškozený, musí být vyměněný u výrobce anebo ve specializovaném opravárenském podniku, anebo kvalifikovanou osobou aby nedošlo k ohrožení zdraví anebo požáru.



Před začátkem používání mikrovlnky vypalte ohřivač grilu (v průběhu vypalování ohřivače, může z ventilačních mřížek mikrovlnky unikat kouř)*:

- v místnosti zapněte ventilaci nebo otevřete okno,
- nastavte mikrovlnku na práci samého grilu na cca 3 min. a rozehřejte ohřivač grilu bez ohřívání potravin.



Mikrovlnka musí stát na vodorovném povrchu.



Otočný talíř a souprava otočného zařízení se v době vaření musí nacházet v mikrovlnce. Vařenou potravinu opatrně uložte na otočném talíři a opatrně s ní manipulujte, aby nedošlo k eventuálnímu stlúčení.



Nesprávné použití misky k smažení může způsobit prasknutí otočného stolíku způsobené vysokou teplotou.



Používejte pouze odpovídající velikost sáčku na vaření v mikrovlnných troubách.











Mikrovlnka má několik vbudovaných vypínačů zabezpečujících před emisí záření, v době kdy jsou otevřená dvířka. Nemanipulujte s těmi vypínači.



Nezapínejte prázdnou mikrovlnou troubu. Zapnutí mikrovlnky bez potravin anebo s potravinami s velmi malým obsahem vody může způsobit požár, zuhelnatění, jiskření a poškození povlaku vnitřní komory.

* Týká se spotřebičů vybavených grilem

-  Nepřipravujte pokrmy bezprostředně na otočném talíři. Nadměrné místní ohřátí otočného talíře může způsobit jeho prasknutí.
-  Neohřívejte láhve pro nemluvnata anebo potraviny pro nemluvnata v mikrovlnné troubě. Může následovat nerovnoměrné ohřátí a způsobit úraz.
-  Nepoužívejte nádoby s úzkým hrdlem, jakými jsou lahvičky na sirupy.
-  Nesmažte na tuku a hluboké nádobě v mikrovlnné troubě.
-  Nevyrábějte domácí konzervy v mikrovlnné troubě, protože ne vždy celý obsah zavařovací sklenice dosáhne teploty varu.
-  Nepoužívejte mikrovlnnou troubu pro komerční účely. Spotřebič je určený k používání v domě anebo v objektech, jakými jsou *: kuchyně pro pracovníky; v obchodech, kancelářích a jiných pracovních prostředích, používání zákazníků v hotelech, motelech a jiných obytných prostředích, vesnických domech, v noclehárnách*;
-  Pro zabránění opožděného vření horkých kapalin a nápojů, jak rovněž popaření, před vložením kapaliny do mikrovlnky ji promíchejte a opětovně v polovině času vaření. Poté ji ponechejte ještě na krátkou dobu v mikrovlnce a ještě jednou promíchejte před vyjmutím nádoby.
-  Nezapomínejte, že se pokrm nachází v mikrovlnce, aby se nespálil nadměrným vařením.
-  Pokud je spotřebič používán v kombinovaném režimu, děti mohou mikrovlnku používat pouze pod dozorem dospělých osob z důvodu vytváření vysoké teploty*



Tento spotřebič není určený pro používání osobami (v tom dětmi) s omezenými fyzickými, senzibilními anebo psychickými schopnostmi, jak rovněž osobami s nedostatkem zkušeností anebo znalosti spotřebiče, ledaže se to uskutečňuje pod dozorem anebo v souladu s návodem k používání spotřebiče, odevzdaném osobami, které odpovídají za jejich bezpečnost. Věnujte pozornost dětem, aby si se spotřebičem nehrály.



Pokrmy nepřevařujte



Nepoužívejte komory mikrovlnky ke skladování. Nepřechovávejte uvnitř mikrovlnky hořlavé předměty, jako je chléb, cukrovinky papírové předměty apod. Jestliže blesk udeří do napájecí linie, mikrovlnka se může zapnout samočinně.



Odstraňte drátěné svorky a kovové úchyty z zásobníků/papírových anebo umělohmotných sáčků před jejich umístěním v mikrovlnce.



Mikrovlnka musí být uzemněná. Připojte pouze do zásuvky se správným ochranným vodičem. Viz „Instalace ochranného vodiče“



Některé produkty, jako celé vejce (vařené a/nebo surové), voda s olejem anebo tukem, hermetické zásobníky a uzavřené skleněné sklenice mohou explodovat a proto je v mikrovlnce neohřívejte.



Práce mikrovlnky musí probíhat při stálém dozoru dospělých osob. Nepřipusťte, aby děti měly přístup k ovládacím elementům anebo si hrály se spotřebičem.



Neuvádějte mikrovlnku do provozu, pokud má poškozenou přípojnou lištu anebo zástrčku, jestliže nepracuje správně, anebo jestliže byla poškozená anebo upadla.



Nezakrývejte ani neblokujte větráky na mikrovlnce.



Neskladujte ani nepoužívejte mikrovlnku zvenčí.



Nepoužívejte mikrovlnku v blízkosti vody, v blízkosti kuchyňského dřezu, ve vlhké místnosti anebo v blízkosti bazénu.



Neponožte připojovací vodič ani zástrčku do vody.



Udržujte vodič v bezpečné vzdálenosti od ohříváných povrchů.



Nepřipustte, aby připojovací kabel visel na hraně stolu anebo desky.



Spotřebič musí být používán s namontovaným ozdobným rámem*



Povrch vnitřní komory spotřebiče je po používání mikrovlnky horký.



Systematicky kontrolujte mikrovlnku a její připojovací vodič z hlediska poškození. Jestliže zjistíte jakékoliv poškození, mikrovlnku nepoužívejte.

ODSTRAŇOVÁNÍ / ŠROTOVÁNÍ OPOTŘEBOVANÉHO SPOTŘEBIČE



ROZBALENÍ



Spotřebič byl na čas transportu zabezpečený před poškozením. Po vybalení spotřebiče Vás prosíme o odstranění elementů obalu způsobem, který neohrožuje životní prostředí.

Všechny materiály použité do balení jsou v 100% pro životní prostředí

neškodné, a jsou vhodné k zpětnému získání a označeno je příslušným symbolem.

Pozor! Materiály použité pro balení (polyetylenové sáčky, pěnový polystyren apod.) v průběhu vybalování nenechávejte v blízkosti dětí.



VYŘAZENÍ Z PROVOZU



Po ukončení období používání není dovoleno odstraňovat tento výrobek do normálního komunálního odpadu ale odevzdejte ho do sběru a recyklování elektrických a elektronických spotřebičů. Informujte o tom symbol, umístěný na výrobku, návodu obsluhy anebo obale.

Umělé hmoty použité ve výrobku jsou vhodné k opakovanému použití v souladu s jejich významem. Díky opakovanému použití materiálů anebo jiným formám využití opotřebovaných spotřebičů vnášíte významný vklad do ochrany životního prostředí.

Informaci o příslušném místě odstraňování opotřebovaných spotřebičů Vám udělí administrace obce.

* týká se spotřebičů do vestavy

NEBEZPEČÍ

Nebezpečí úrazu elektrickým proudem při dotknutí určité vnitřní elementy mohou způsobit vážné poranění anebo smrt. Nedemontujte tento spotřebič.

VÝSTRAHA

Ohrožení elektrickým proudem. Nesprávné používání uzemnění může způsobit úraz elektrickým proudem. Nevkládejte zástrčku do zásuvky, dokud spotřebič nebude správně instalovaný a uzemněný.

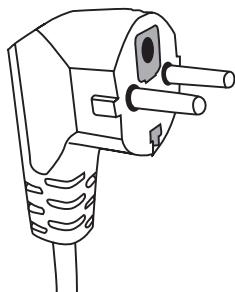

Tento spotřebič uzemněte. V případě elektrického zkratu uzemnění snižuje ohrožení úderu elektrickým proudem zabezpečujíc vodič odvodu elektrického proudu. Spotřebič je vybavený kabelem, který má uzemňující vodič s odpovídající zástrčkou. Zástrčka musí být vložena do zásuvky správně instalované a uzemněné.

V případě nepochopení návodu k uzemnění ane-

bo vzniku pochybností, zda je spotřebič správně uzemněný, obraťte se na kvalifikované elektrikáře anebo servisního technika.

Jestliže je zapotřebí použít prodlužovací kabel použijte pouze kabel mající zásuvku se zemničem. Výrobce nenese zodpovědnost za škody anebo úrazy, které jsou důsledkem připojení mikrovlnky ke zdroji napájení bez ochranného vodiče anebo s nesprávným ochranným obvodem.

Krátký síťový vodič je plánovaný, aby se snížilo ohrožení vyplývající ze zamotání se anebo vypnutí způsobené klopyntnutím o dlouhý vodič.

Jestliže se používá prodlužovací šňůra:

- Označené jmenovité elektrické parametry prodlužovací šňůry musí být tak velké, jak jmenovité elektrické údaje spotřebiče.
- Prodlužovací šňůra musí být 3- vodičovou šňůrou s uzemněním,
- Dlouhá šňůra musí být vedena tak, aby nevisela přes desku anebo stůl, kde by mohla být popotažená dětmi anebo zachycená a mimovolně vytáhnutá.

VÝSTRAHA



Ohrožení lidí úrazem. Hermeticky uzavřené nádoby mohou explodovat. Uzavřené nádoby otevřete, a plastické sáčky propíchejte před začátkem ohřívání.

Materiály, které je možné používat v mikrovlnce, a kterým se vyhýbejte v mikrovlnné troubě.

Některé nekovové nádoby může být při používání v mikrovlnce nebezpečné. V případě pochybností je možné zkontrolovat dané nádoby s použitím níže uvedené procedury:

Zkoumání nádobí:

1. Naplňte nádobu vhodnou k používání v mikrovlnce 1 šálkem studené vody (250 ml), to samo provedte se zkoumaným nádobím.
2. Vařte s maximálním výkonem 1 minutu.
3. Opatrně se dotýkejte nádobí. Jestliže je nádobí je teplé, nepoužívejte ho v mikrovlnné troubě.
4. Nepřekračujte dobu vaření 1 minutu.

Materiály, které není možné používat v mikrovlnné troubě

Druh nádobí	Poznámky
Hliníkový táč	Může způsobit elektrický oblouk. Přeložte pokrm na nádoby vhodné k používání v mikrovlnkách.
Lepková krabice s kovovým úchytem	Může způsobit elektrický oblouk. Přeložte pokrm na nádoby vhodné k používání v mikrovlnkách.
Metál anebo nádobí s kovovým rámečkem	Kov zaclání pokrm před energií mikrovln. Kovový rámeček může způsobit elektrický oblouk.
Kovové uzavření - zašroubované	Mohou způsobit elektrický oblouk a požár v mikrovlnce.
Papírové sáčky	Mohou způsobit požár v mikrovlnce.
Plastiková pěna	Plastiková pěna se může roztopit anebo znečistit kapalinu v ní se nacházející, pokud bude vystavená vysoké teplotě.
Dřevo	Dřevo vysychá, pokud je používán v mikrovlnné troubě i může prasknout anebo se zlomit.

Materiály, které je možné používat v mikrovlnné troubě

Druh nádobí	Poznámky
Hliníková folie	Pouze kryt. Malé hladké kousky použijte k pokrývání tenkých plátků masa anebo drůbeže, aby se předešlo přílišnému převaření. Může se vyskytnout obloukový výboj, jestliže je folie příliš blízko stěn mikrovlnky. Folia se musí nacházet ve vzdálenosti nejméně 2.5 cm od stěn mikrovlnky.
Nádoba na smažení	Dodržujte návod výrobce. Dno nádoby na smažení musí být nejméně 5 mm výše od otočného talíře. Nesprávné používání může způsobit prasknutí otočného talíře.
Obědová souprava	Pouze vhodná do mikrovlnky. Dodržujte návod výrobce. Nepoužívejte prasknuté anebo otlučené nádoby.
Skleněné sklenice	Vždy sejměte víčko. Používejte pouze do ohřívání pokrmů na odpovídající teplotu. Většina skleněných nádob není odolná vůči teplotě a může prasknout.
Skleněné nádoby	Používejte pouze žáruvzdorné skleněné nádoby v mikrovlnce. Přesvědčte se, že nejsou kovové rámečky. Nepoužívejte prasknuté anebo otlučené nádoby.
Sáčky do vaření v mikrovlnce	Dodržujte návod výrobce. Neuzavírejte kovovými svorkami.

NÁDOBÍ

Papírové talíře a hrnky	Udělejte nářezy, pro umožnění páře úniku. Používejte pouze ke krátkému vaření/ohřívání. Nenechávejte mikrovlnku bez dozoru v průběhu vaření.
Papírové ručníky	Používejte k přikrytí pokrmů k ohřátí do pohlcení tuku. Používejte pouze ke krátkému vaření pod stálým dohledem.
Pergamínový papír	Používejte jako přikrývku proti stříkancům anebo jako obal pro paření.
Umělé hmoty	Pouze vhodná do mikrovlnky. Musí mít etiketu „do mikrovlnek“. Některé umělohmotné nádoby měknou, když se pokrm uvnitř zahřeje. „Sáčky do vaření „ a hermeticky uzavřené umělohmotné sáčky nařizněte, proděrujte anebo vybavte odvětrávačem v souladu s pokyny na obalu.
Umělohmotné obaly	Pouze vhodná do mikrovlnky. Používejte pro přikrytí pokrmu v průběhu vaření pro udržení vlhkosti. Nepřipusťte, aby umělohmotné obaly dotýkaly pokrmu.
Teploměry	Pouze vhodná do mikrovlnky. (teploměry do masa a cukru).
Voskovaný papír	Používejte jako přikrývku, pro předcházení stříkancům a pro udržení vlhkosti.

Materiál nádobí	Mikrovlny	Gril	Režim Combi
Sklo tepelně odolné	ANO	ANO	ANO
Sklo tepelně neodolné	NE	NE	NE
Tepelně odolná keramika	ANO	NE	NE
Nádobí z hmoty bezpečné v používání v mikrovlnné troubě.	ANO	NE	NE
Papír pro kuchyňské účely	ANO	NE	NE
Kovová nádoba	NE	ANO	NE
Kovový stojan (ve výbavě mikrovlnky)*	NE	ANO	NE
Hliníková folie a nádoby z folie	NE	ANO	NE

* Nachází se ve vybraných modelech

Názvy elementů vybavení mikrovlnky

Vyjměte mikrovlnku a všechny materiály z lepenkové krabice a komory mikrovlnky. Mikrovlnka je dodávána s následujícím vybavením:

Otočný talíř	1
Otočné zařízení	1
Návod k obsluze	1
Stoják na grilování	1*

- A) Ovládací panel
- B) Systém zabezpečující blokády - Vypíná napájení mikrovlnky, když během práce budou otevřena dvířka.
- C) Otočné zařízení
- D) Otočný talíř
- E) Vnitřní kryt dvířek
- F) Dvířka

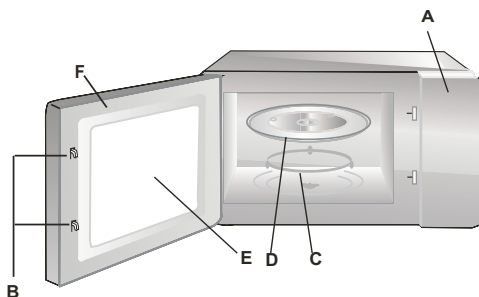

INSTALACE OTÁČECÍHO TALÍŘE

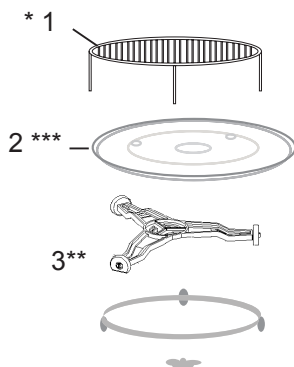

- Nikdy nestlačujte ani ne kladte otočný talíř dnem nahoru.
- Během vaření vždy používejte otočný talíř a otočné zařízení.
- Do vaření anebo ohřívání vždy kladte všechny pokrmy na otočném talíři
- Jestliže otočný talíř praskne, obraťte se na nejbližší autorizovaný servis.

Elementy vybavení:

- Stojan na grilování
- Otočný talíř
- Otočné zařízení

* Nachází se ve vybraných modelech **Pozor:** Stojan, který je součástí vybavení spotřebiče použijte výlučně při nastavení mikrovlnky na funkci „GRIL“. Stojan umístěte na otočném talíři.

** Otočné zařízení je ve dvou verzích, v závislosti od modelu. Nejsou se sebou zaměnitelné.

*** Otočný talíř v závislosti na modelu. V tomto případě, použijte k ohřevu vlastní talíř a vložte do mikrovlnné trouby

- Odstraňte všechny materiály a elementy obalu.
- Zkontrolujte mikrovlnku z hlediska takových poškození jako promáčknutí přesunutí anebo zlámání dvířek.
- Odstraňte všechny zabezpečující folie z povrchu skřínky.
- Neinstalujte mikrovlnku, jestliže je uškozená.



Nedemontujte světlehnědou příkrývku ze slídy přišroubované šrouby do výklenku mikrovlnky pro krytí magnetronu.

Instalace

1. Spotřebič je určený výlučně k domácímu používání.
2. Mikrovlnka může být používána pouze po jejím předcházejícím vestavení do kuchyňského nábytku*.
3. Způsob montáže mikrovlnky do nábytku je představený v "Instalačním letáčku"*.
4. Mikrovlnná trouba musí být instalovaná v skřínce o šířce 60 cm a ve výšce 85 cm od podlahy kuchyně*.

Nedemontujte nožičky z dna mikrovlnky*.

Blokování vstupních a výstupních otvorů může mikrovlnku uškodit.

Mikrovlnku umístěte co nejdále od rádiových a televizních přijímačů. Pracující mikrovlnná trouba může způsobovat poruchy rádiového a televizního přijímání.

2. Vložte zástrčku mikrovlnky do standardní domácí zásuvky.
Dříve se přesvědčte, zda její napětí a kmitočet jsou stejné jak na firemním štítku.

VÝSTRAHA: Neinstalujte mikrovlnku nad varnou deskou anebo jiným spotřebičem vytvářejícím teplo. V případě takové instalace může dojít k poškození a ztrátě záruky.

**Dostupné povrchy
mohou být horké
v průběhu práce.**



* Týká se spotřebičů do vestavy

Tato mikrovlnná trouba má moderní elektronické ovládání pro regulaci parametrů vaření anebo ohřívání.

Ovládací panel

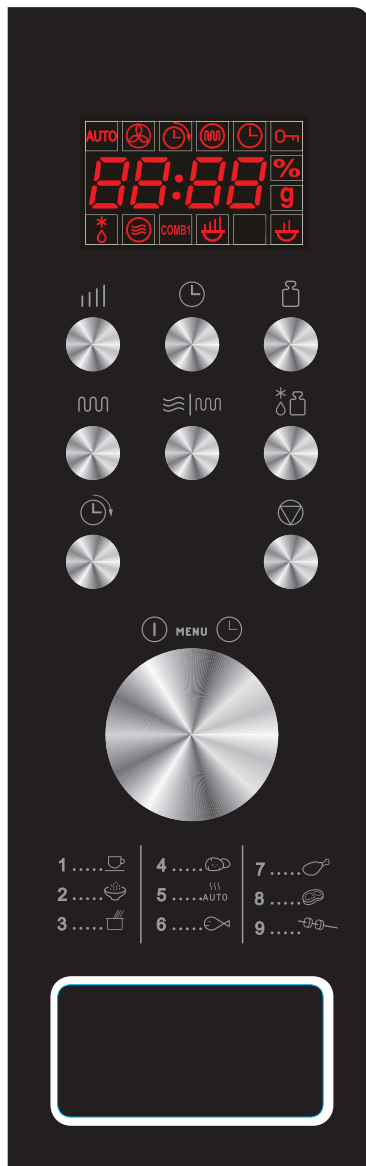

Displej – Ukazuje čas vaření, výkon, nastavení a aktuální hodinu

Výkon mikrovln - Slouží k nastavení výkonu

Hodiny - Slouží k nastavení aktuálního času

Volba hmotnosti - Slouží k určování hmotnosti pokrmů anebo počtu porcí.

Grill - Slouží k volbě programu grilování po dobu maximálně 95 minut.

Combi - Kombinované použití s použitím mikrovln a grilování.

Auto rozmrazování (rozmrazování podle hmotnosti) - Slouží k rozmrazování masa, mražené drůbeže a plodů moře podle hmotnosti.





Zpoždění startu - Slouží k zpoždění začátku programu

PAUSE/CANCEL (odvolajte) - Slouží k anulování předtím zvolené úrovně výkonu, doby vaření anebo rozmrazování. Dodatečně slouží k zapnutí rodičovské blokády

Ovládací kolečko regulace DOBY/HMOTNOSTI, MENU - Otočte ovládacím kolečkem pro nastavení doby vaření.



Start/Rychlý start (ovládací kolečko) - Stlačte, pro začátek vaření anebo programu rozmrazování. Několikrát stlačte pro začátek vaření, bez předcházejícího nastavení úrovně výkonu a doby vaření.

NASTAVENÍ AKTUÁLNÍHO ČASU

1. Stlačte tlačítko .
2. Obraťte ovládacím kolečkem  až se na displeji objeví hodina (v tomto případě 8).
3. Opětovně stlačte tlačítko , pro potvrzení hodiny.
4. Obraťte ovládacím kolečkem  až se na displeji ukáží minuty (v tomto případě 30).
5. Opětovně stlačte tlačítko , pro potvrzení.

POZOR: Hodiny pracují v 24. hodinovém režimu. Po připojení spotřebiče k napájení se na displeji ukáže "1:00". Pro nastavení aktuálního času, je nutné postupovat v souladu s výše uvedeným návodem. Je možné zkontrolovat aktuální čas během vaření stlačením symbolu  na ovládacím panelu.

VAŘENÍ MIKROVLNAMI

Pro použití z vaření mikrovlnami stlačte několikrát tlačítko  volíce výkon. Poté ovládacím kolečkem  nastavte dobu vaření. Maximální čas vaření je 95 minut. Zvolte výkon mikrovln stlačujíc tlačítko .

Příklad: vaření po dobu 10 minut s výkonem mikrovln 60%.

1. Stlačte několikrát tlačítko  a nastavte výkon na 60%.
2. Obraťte ovládací kolečko  na 10:00.
3. Stlačte .



Zvolte výkon mikrovln dotýkáním:

Počet stlačení	Výkon mikrovln
Jednou	100%
Dvakrát	80%
3 krát	60%
4 krát	40%
5 krát	20%
6 krát	00%

POZOR: Je možné zkontrolovat výkon mikrovln v průběhu vaření, stlačením .

GRILOVÁNÍ

Maximální čas vaření je 95 minut. Grilování se nejlépe osvědčuje při přípravě tenkých masových plátků, steků, kotletů, šašliků, klobásek kuřecích kousků. Je rovněž vhodné k přípravě horkých zákusků a zapékaných jídel..



1. V režimu připravenosti, jednou stlačte .
2. Otočte ovládacím kolečkem , pro nastavení doby vaření.
3. Stlačte .

KOMBINOVANÉ VAŘENÍ (Smíšené)

KOMBINACE

Maximální čas vaření je 95 minut.

PŘÍKLAD: Pripustíme, že příprava pokrmu vyžaduje vaření v KOMBINACI 1 po dobu 25 minut.

1. Stlačte tlačítko , aby se ukázal symbol CO-1.
2. Obrátte ovládací kolečko  na 25:00.
3. Stlačte .

RYCHLÝ START



V programu rychlého vaření je možné vařit jídlo ve velkém výkonu (využití 100% výkonu).

Několikrát stlačte tlačítko , aby nastavit dobu vaření. Mikrovlnka okamžitě začne vaření na plném výkonu. Maximální doba vaření jakou je možné nastavit činí 10 minut.

AUTO ROZMRAZOVÁNÍ

Mikrovlnka umožňuje rozmrazování potravin na základě nastavené hmotnosti. Doba rozmrazování a úroveň výkonu jsou nastavované automaticky po nastavení kategorie potravin a hmotnosti. Přípustná hmotnost zmrazených potravin činí od 100g do 1800g.

PŘÍKLAD: Rozmrazování 600g krevetek.



1. Stlačte tlačítko .
2. Poté stlačte , aby nastavit hmotnost rozmrazovaných potravin.
3. Stlačte .



UPOZORNĚNÍ: Mikrovlnka se zastaví v průběhu rozmrazování, co umožňuje obrácení pokrmu pro jeho rovnoměrné rozmrazení. Po obrácení stlačte tlačítko  a pokračujte v rozmrazování zbývající dobu.

ZPOŽDĚNÍ STARTU

Tato funkce slouží k opoždění začátku programu, který se automaticky zapíná ve vyznačené hodině.

Příklad: Předpokládejme, že aktuální čas je 9:00, a mikrovlnka má začít vaření v 11:30.

1. Nastavte zvolený program vaření.
2. Stlačte jedenkrát tlačítko .
3. Obrátte ovládacím kolečkem MENU/TIME až se na displeji ukáže hodina 11:00.
4. Stlačte jedenkrát tlačítko .
5. Obrátte ovládacím kolečkem MENU/TIME až se na displeji ukážou minuty 11:30.
6. Stlačte jedenkrát tlačítko .

UPOZORNĚNÍ: Po nastavení funkce zpoždění nefunguje ovládání tlačítka, mimo kontrolu nastaveného času. Nastavený čas je možné zjistit stlačením tlačítka  a zrušit stlačením tlačítka . O hodině 11:30 se zvolený program vaření začíná automaticky.

BLOKÁDA UVEDENÍ DO PROVOZU

Předchází používání dětmi bez dozoru. Mikrovlnku není možné používat, pokud je aktivní pojistka spuštění - na displeji se objeví ukazatel pojistky spuštění.

Nastavení POJISTKY SPUŠTĚNÍ: Stlačte a přidržte tlačítko  3 sekundy. Zazní zvukový signál a na displeji se rozsvítí symbol pojistky spuštění.

Uvolnění POJISTKY SPUŠTĚNÍ: Stlačte a přidržte tlačítko  3 sekundy, až na displeji zhasne ukazatel pojistky spuštění.

AUTOMATICKÉ VAŘENÍ

Pro následující pokrmy anebo způsoby vaření není zapotřebí zavádět výkon a dobu vaření. Je nutné uvést druh pokrmu a hmotnost produktů. Mikrovlnka začne práci po stlačení tlačítka .

Pokrm obraťte v polovině doby vaření, aby byl uvařený rovnoměrně.

Příklad:

1. V režimu čekání obraťte ovládací kolečko  vlevo, aby zvolit kód produktu určující připravovaný pokrm.

2. Stlačte několikrát tlačítko  a nastavte hmotnost.

3. Stlačte tlačítko .

Menu automatického vaření

Menu automatického vaření:

Kód:	Potraviny / režim vaření	
01	Mléko / káva (200ml/šálek)	<p>V případě mléka/kávy a brambor, po stlačení tlačítka  se na displeji promítne počet porcí místo hmotnosti produktu.</p> <p>V případě polohy 07, 08, 09 ze seznamu, mikrovlnka zastaví vaření a vysílá zvukový signál, který připomíná o obrácení pokrmu pro jeho rovnoměrnou přípravu. Výsledek automatického vaření závisí od takových činitelů, jakými jsou kolísání napětí, tvar a velikost potravin, individuální preference týkající se způsobu přípravy určitých pokrmů a dokonce způsobu umístění potravin v komoře mikrovlnky. Jestliže výsledek vaření není úplně uspokojivý, je nutné příslušné přizpůsobit dobu vaření. Při vaření Spaghetti předtím použijte převařenou vodu.</p>
02	Rýže (g)	
03	Spaghetti (g)	
04	Brambory (230g)	
05	Automatický ohřev (g)	
06	Ryby (g)	
07	Kuře (g)	
08	Hovězí / jehněčí(g)	
09	Šašliky (g)	

ODSTRAŇOVÁNÍ PORUCH

CZ

Mikrovlnná trouba ruší televizní obraz	Pokud mikrovlnná trouba pracuje, může být rádiový a televizní odběr rušený. Je to podobné jak v případě drobnějších elektrických spotřebičů, jakými jsou mixer, vysavač a elektrický ventilátor. Je to normální jev.
Mikrovlnka slabě svítí	Při vaření s nízkým výkonem mikrovln světlo mikrovlnky může slábnout. Je to normální.
Pára se shromažďuje na dvířkách, horký vzduch uniká odvětrávači	V průběhu vaření pokrmu může unikat pára. Její větší část uniká odvětrávači. Ale její určitá část se může shromažďovat na chladném místě, jakým jsou dvířka mikrovlnky. Je to normální.

Porucha	Možná příčina	Odstraňování
Mikrovlnku není možné uvést do provozu.	Připojovací kabel není správně připojený do zásuvky	Vytáhněte zástrčku a vložte ji zpět po 10 sekundách.
	Přepálená pojistka, anebo účinnokoval bezpečnostní vypínač.	Vyměňte pojistku anebo zapněte vypínač (oprava pouze servisem)
	Problém se zásuvkou	Zkontrolujte zásuvku pomocí jiných elektrických spotřebičů.
Mikrovlnka nehřeje.	Dvířka nejsou správně uzavřené.	Uzavřete dobře dvířka.
Skleněný otáčecí stolík je hlučný v průběhu práce mikrovlnné trouby	znečistěná souprava otáčecího kroužku a dna mikrovlnky.	Viz "Konzervace mikrovlnné trouby"

ČIŠTĚNÍ

Před čištěním se ujistěte, že mikrovlnka je odpojená od napájecího zdroje

a) Po použití vyčistěte vnitřek mikrovlnky vlhkým hadříkem.

b) Vyčistěte příslušenství obvyklým způsobem v mýdlové vodě.

c) Pokud je špinavý rám dvířek, těsnění a sousední elementy, čistěte je mokřým hadříkem. V průběhu čištění povrchu dvířka i mikrovlnky používejte pouze jemná, nebrusná mydla anebo detergenty, nanášené houbičkou anebo měkkou utěrkou.

V průběhu čištění skleněných dvířek, nepoužívejte žádných ostrých brusných přípravků anebo ostrých kovových žinek, protože to může způsobit porýsování povrchu a poškození skla.

Pro očištění vnitřní komory je potřebné: umístit půl citronu v misce, přidat 300 ml vody a zapnout mikrovlnku na 100% výkonu po dobu 10 minut.

Pro čištění odpojte mikrovlnku od proudu a přetřete vnitřek měkkým suchým hadříkem.

Záruka

Poskytování záruky v souladu se záručním listem.
Výrobce neodpovídá za jakékoliv škody způsobené nesprávným zacházením s výrobkem.

Prohlášení výrobce

Producent tímto prohlašuje, že tento výrobek splňuje základní požadavky níže uvedených evropských směrnic:

- směrnice pro nízkonapěťová zařízení 2014/35/EC
- směrnice o elektromagnetické kompatibilitě 2014/30/EC
- směrnice ErP - 2009/125/EC
- směrnice RoHS 2011/65/EC

a proto byl spotřebič označen  a také bylo pro něho vystaveno prohlášení o shodě poskytované orgánům pro dohled nad trhem.

VÁŽENÍ ZÁKAZNÍCI!

Spotrebič značky PREMIERE je spojením výnimočnej jednoduchosti obsluhy a dokonalej efektivity. Každý spotrebič bol pred opustením továrne dôkladne skontrolovaný z hľadiska bezpečnosti a funkčnosti.

Prosíme Vás o pozorné prečítanie návodu na obsluhu pred uvedením spotrebiča do prevádzky.

Dole je uvedené vysvetlenie týkajúci sa symbolov, ktoré sa vyskytujú v tomto návode:



Dôležitá informácia týkajúca sa bezpečnosti užívateľa zariadenia a jeho správnej exploatacie.



Pokyny spojené s používaním zariadenia.



Ohrozenie vyplývajúce z nevhodného zaobchádzania so zariadením a činnosti, ktoré môže vykonať len kvalifikovaná osoba, napríklad zo servisu výrobcu.



Informácia týkajúca sa ochrany životného prostredia.



Zákaz vykonávanie určitých činností užívateľom.

OBSAH

TECHNICKÉ ÚDAJE	20
BEZPEČNOSTNÉ PROSTRIEDKY	21
BEZPEČNOSTNÉ POKYNY POUŽÍVANIA	22
ODSTRANOVANIE / ŠROTOVANIE OPOTREBOVANÉHO SPOTREBIČA	26
INŠTALÁCIA OCHRANNÉHO VODIČA	27
RIAD	28
NASTAVENIE RÚRY	30
INŠTALÁCIA OTOČNÉHO TANIERA	30
INŠTALÁCIA SPOTREBIČA	31
OBSLUHA	32
ODSTRANOVANIE PORÚCH	36
ČISTENIE	36
ZÁRUKA, POPREDAJNÝ SERVIS	37

TECHNICKÉ ÚDAJE

Model	331703
Napájanie	AC 230-240V / 50Hz
Prevádzkový kmitočet [MHz]	2450
Hladina hlasitosti [dB(A) re 1pW]	60
Príkon [W]	1200
Výkon mikrovln [W]	700
Výkon grilu	900
Obsah rúry [l]	20
Priemer otočného taniera [mm]	245
Vonkajšie rozmery (Výška x šírka x hĺbka) [mm]	390 x 594 x 330
Spotrebič je prispôsobený vstaveniu do nábytku	√
Hmotnosť netto [kg]	12,7



Spotrebič je určený výlučne k domácejmu používaniu.



Ilustrácie v tomto návode na obsluhu majú názorný charakter. Plné vybavenie spotrebiča sa nachádza v príslušnej kapitole.

Výrobca si vyhradzuje právo k vykonávaniu zmien, ktoré neovplyvňujú činnosť zariadenia.



PRE UNIKNUTIE EVENTUÁLNEMU NADMERNÉMU ŠKODLIVÉMU PÔSOBENIU ENERGIE MIKROVLŇN



Neskúšajte štartovať rúru s otvorenými dvierkami, pretože to môže spôsobiť ohrozenie pochádzajúce z energie mikrovln. Dôležité je nevypínanie zabezpečujúcich blokad, a nemanipulovanie s nimi



Neumiestujte žiadne predmety na čelný povrch rúry a dvierok a nepripusťte, aby sa špina, alebo zvyšky čistiacoho prípravku zhromažďovali na tesniacom povrchu.



Pokiaľ je rúra poškodená, nepoužívajte ju. Je veľmi dôležité, aby sa dvierka rúry správne zatvárali a aby nebolo poškodenia na:

- 1 dvierka (premačknutie, prasknutie)
- 2 pántoch a zámkoch (zlámané, prasknuté alebo uvoľnené)
- 3 hermetických dvierkach a tesniacim povrchu



Reguláciu, konzervačné činnosti a všetky opravy rúry môže vykonávať výlučne odpovedajúcim spôsobom vyškolený servisný personál výrobcu. Týka sa to najmä prací spojených so snímaním krytu chrániaceho užívateľa pred mikrovlnným žiarením.



Prechovávajúce spotrebič a jeho pripojovací kábel v bezpečnej vzdialenosti od detí mladších ako 8 rokov.



Mikrovlnnú rúru neumiestujte do skrinky*



VÝSTRAHA: Spotrebič a jeho dostupné časti sú v priebehu používania horúce. Vyhybajte sa kontaktu s horúcimi časťami. Deti mladšie ako 8 rokov, nemôžu prebývať v blízkosti spotrebiča, iba ak sú pod dozorom dospeléj osoby;



Spotrebič nečistíte parou



Povrch skrinky sa môže behom práce rúry zohriať;

* týka sa spotrebičov, ktoré nie sú prispôbené pre vstavenie do nábytku

POZORNE PREČÍTAJTE A USCHOVAJTE PRE ĎALŠIE POUŽÍVANIE.



Pre zníženie požiarneho ohrozenia, úrazov alebo vystavenia na nadmerné pôsobenia mikrovlnnej energie v priebehu používania spotrebiča dodržujte nižšie uvedené základné bezpečnostné zásady



Pred použitím spotrebiča prečítajte návod na obsluhu.



Je nevyhnutný dôkladný dozor pre zníženie požiarneho ohrozenia v komore rúry.



Používajte spotrebič len v súlade s určením opísaným v návode. Nepoužívajte korodujúce chemikálie do spotrebiča. Rúra je špeciálne projektovaná pre zohrievanie alebo varenie potravín. Nie je určená k priemyselnému alebo laboratórnemu použitiu.



VÝSTRAHA: Pokiaľ je spotrebič používaný v kombinovanom režime, deti môžu túto rúru používať len pod dozorom dospelých osôb z dôvodu vytvárania vysokej teploty*;



VÝSTRAHA: Kvapaliny a iné potraviny nie je dovolené zohrievať v hermeticky uzatvorených nádobách, pretože je možnosť vzniku explózie;



VÝSTRAHA: Toto zariadenie môže byť používané deťmi vo veku 8 rokov a starších, osoby s obmedzenými fyzickými alebo mentálnymi schopnosťami, ako aj osobami bez skúseností a bez znalostí zariadenia môžu kanvicu používať, pokiaľ sú dohliadané alebo boli inštruované vzhľadom na obsluhu zariadenia bezpečným spôsobom a znajú ohrozenie spojené s používaním zariadenia. Deti si nemôžu so zariadením hrať. Čistenie a konzervácia zariadenia nemôže byť vykonávaná deťmi ledaže ukončili 8 rokov a sú dohliadané zodpovednou osobou.



Používajte len také nádoby, ktoré sú vhodné k používaniu v mikrovlnných rúrach;



V priebehu zohrievania potravín v plastických alebo papierových nádobách, dohliadajte prácu mikrovlnnej rúry z dôvodu možnosti vzplanutia nádob;



V prípade spozorovania dymu a/alebo ohňa, vypnite spotrebič alebo ho odpojte od napájania a ponechajte dvierka uzatvorené pokiaľ plamene nezhasnú;

* Týka sa spotrebičov vybavených grilom

Mikrovlnné zohrievanie nápojov môže spôsobiť oneskorené vrenie, preto tiež zachovajte opatrnosť v priebehu manipulácie s nádobou;



Podrobnosti týkajúci sa čistenia tesnia dvierok a priliehajúcich častí sa nachádzajú v príslušnej kapitole tohto návodu.



Rúru čistite systematicky a odstraňujte všetky zvyšky pokrmov



Zanechanie udržovanie rúry v čistom stave môže viesť k poškodeniu povrchu, čo môže nepriaznivo ovplyvňovať trvanlivosť spotrebiča a spôsobovať nebezpečné situácie



Pozor! Ak neodlučiteľný napájací vodič bude poškodený, musí byť vymenený u výrobcu alebo v špecializovanom opravárskom podniku, alebo kvalifikovanou osobou aby nedošlo k ohrozeniu zdravia alebo požiaru.



Pred začiatkom používania rúry vypáľte ohrievač grilu (v priebehu vypaľovania ohrievača, môže z ventilačných mriežok rúry unikať dym)*:

- v miestnosti zapnite ventiláciu alebo otvorte okno,
- nastavte rúru na prácu samého grilu na cca 3 min. a zohrejte ohrievač grilu bez zohrievanie potravín.



Rúra musí byť umiestená na vodorovnom povrchu.



Otočný tanier a súprava otočného zariadenia sa v dobe varenia musí nachádzať v rúre. Varenú potravinu opatrne uložte na otočnom tanieri a opatrne s ňou manipulujte, aby nedošlo k eventuálnemu rozbitia.



Nesprávne použitie misky k prismaženiu môže spôsobiť prasknutí otočného stolíku spôsobené vysokou teplotou.



Používajte len odpovedajúcu veľkosť vrečka na varenie v mikrovlnných rúrach.













Rúra má niekoľko vbudovaných vypínačov zabezpečujúcich pred emisiou žiarenia, v dobe keď sú otvorené dvierka. Nemanipulujte s tými vypínačmi.



Nezapínajte prázdnu mikrovlnnú rúru. Zapnutie rúry bez potravín alebo s potravinami s veľmi malým obsahom vody môže spôsobiť požiar, zuhoľnatenie, iskrenie a poškodenie povlaku vnútornej komory.

* Týka sa spotrebičov vybavených grilom

-  Nepripravujte pokrmy bezprostredne na otočnom tanieri. Nadmerné miestne zohriatie otočného taniera môže spôsobiť jeho prasknutie.
-  Nezohrievajte fľaše pre dojčatá alebo pokrmy pre dojčatá v mikrovlnnej rúre. Môže nasledovať nerovnomerné zohriatie a spôsobiť úraz.
-  Nepoužívajte nádoby s úzkym m hrdlom, akými sú fľaštičky na sirupy.
-  Nesmažte na tuku a hlboké nádobe v mikrovlnnej rúre.
-  Nevyrábajte domáce konzervy v mikrovlnnej rúre, pretože ne vždy celý obsah zavarovaného pohára dosiahne teplotu varu.
-  Nepoužívajte mikrovlnnú rúru pre komerčné účely. Spotrebič je určený k používaniu v domu alebo v objektoch, akými sú *: kuchyne pre pracovníkov ; v obchodoch, kanceláriách a iných pracovných prostrediach, používanie zákazníkov v hoteloch, motelloch a iných obytných prostrediach, dedinských domoch, v nocľahárňach*;
-  Pre zabránenie oneskoreného vrenia horúcich kvapalín a nápojov, ako aj obarenia , pred vložením kvapaliny do rúry ju premiešajte a opätovne v polovine času varení. Potom ju ponechajte ešte na krátku dobu v rúre a ešte jednou premiešajte pred vyňatím nádoby.
-  Nezabúdajte že sa pokrm nachádza v rúre, aby sa nespálil nadmerným varením.
-  Pokiaľ je spotrebič používaný v kombinovanom režime, deti môžu rúru používať len pod dozorom dospelých osôb z dôvodu vytvárania vysokej teploty*

 Toto zariadenie nie je určené na používanie osobami (vrátane detí) s obmedzenými fyzickými, zmyslovými alebo psychickými schopnosťami alebo osobami s nedostatkom skúseností a znalostí prístroja, iba ak je uskutočňované pod dohľadom inej osoby alebo v súlade s návodom na obsluhu prístroja, poskytnutými osobami zodpovednými za ich bezpečnosť. Dávajte pozor na deti, aby sa nehrali so zariadením.

 Pokrmy neprevarujte

 Nepoužívajte komory rúry do skladovania. Neprechovávajte vo vnútri rúry horľavé predmety, ako je chlieb, cukrovinky, papierové predmety apod. Ak blesk udrie do napájacej línie, rúra sa môže zapnúť samočinne.

 Odstráňte drôtené svorky a kovové úchyty zo zásobníkov/papierových alebo umelohmotných vreciek pred ich umiestením v rúre.

 Rúra musí byť uzemnená. Pripojte len do zásuviek so správnym ochranným vodičom. Vid' „Inštalácia ochranného vodiča“

 Niektoré produkty, ako celé vajcia (varené a/alebo surové), voda s olejom alebo tukom, hermetické zásobníky a uzatvorené sklenené poháre môžu explodovať a preto je v rúre nezohrievajte.

 Práca rúry musí prebiehať pri stálom dozore dospelých osôb. Nepripusťte, aby deti mely prístup k ovládacím elementom alebo si hrali so spotrebičom.

 Neuvádzajte rúru do prevádzky, pokiaľ má poškodenú prípojnú lištu alebo zástrčku, ak nepracuje správne, alebo ak bola poškodená alebo upadla.

 Nezakrývajte ani neblokujte vetrákov na rúre.

 Neskladujte ani nepoužívajte rúru zvonka.

 Nepoužívajte rúru v blízkosti vody, v blízkosti kuchynského drezu, vo vlhkej miestnosti alebo v blízkosti bazénu.



Neponárajte pripojovací vodič ani zástrčku do vody.



Udržujte vodič v bezpečnej vzdialenosti od zohrievaných povrchov.



Nepripustíte, aby pripojovací kábel visel na hrane stolu alebo dosky.



Spotrebič musí byť používaný s namontovaným ozdobným rámom*



Povrch vnútornej komory spotrebiča je po používaní rúry horúci.



Systematicky kontrolujte rúru a jej pripojovací vodič z hľadiska poškodenia. Ak zistíte akúkoľvek poškodenia, rúru nepoužívajte.

ODSTRAŇOVANIE / ŠROTOVANIE OPOTREBOVANÉHO SPOTREBIČA



ROZBALENIE



Zariadenie je chránené pred poškodením počas prepravy. Prosíme Vás, aby ste po vybalení zariadenia zlikvidovali obalové materiály spôsobom neohrozujúcim životné prostredie. Všetky materiály použité na zabalenie sú neškodné pre životné prostredie, sú 100% recyklovateľné

a sú označené príslušným symbolom.

Pozor! Dávajte pozor, aby sa obalové materiály (polyetylénové vrecká, kúsky polystyrénu atď.) nedostali do rúk deťom.



VYRADENIE Z PREVÁDZKY



Po ukončení obdobia používania nie je dovolené odstraňovať tento výrobok do normálneho komunálneho odpadu ale odovzdajte ho do zberu a recyklovania elektrických a elektronických spotrebičov. Informuje o tom symbol, umiestnený na výrobku, návodu na obsluhu alebo obale.

Umelé hmoty použité vo výrobku sú vhodné k opakovanému použitiu v súlade s ich označením. Vďaka opakovanému použitiu materiálov alebo iným formám využitia opotrebovaných spotrebičov vnášate významný vklad do ochrany životného prostredia.

Informácie o príslušnom mieste odstraňovania opotrebovaných spotrebičov Vám udelí administrácia obce.

* týka sa spotrebičov do vstavenia

NEBEZPEČENSTVO

Nebezpečenstvo úrazu elektrickým prúdom pri dotknutí- určité vnútorné elementy môžu spôsobiť vážne poranenie je alebo smrť. Nedemontujte tento spotrebič.

VÝSTRAHA

Ohrozenie elektrickým prúdom. Nesprávne používanie uzemnenia môže spôsobiť úraz elektrickým prúdom. Nevkladajte zástrčku do zásuviek, pokiaľ spotrebič nebude správne inštalovaný a uzemnený.

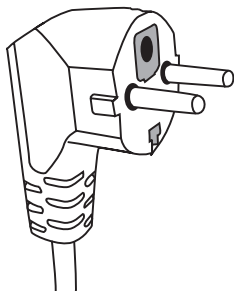

Tento spotrebič uzemnite. V prípade elektrického skratu uzemnenie znižuje ohrozenie úderu elektrickým prúdom zabezpečujúc vodič odvodu elektrického prúdu. Spotrebič je vybavený káblom, ktorý má uzemňujúci vodič s odpovedajúcou zástrčkou. Zástrčka musí byť vložená do zásuviek správne inštalovaných a uzemnených.

V prípade nepochopenia návodu na uzemnenie

alebo vzniku pochybností, či je spotrebič správne uzemnený, obráťte sa na kvalifikovaných elektrikárov alebo servisného technika.

Ak je potrebné použiť predlžovací kábel používajte len kábel majúci zásuvku s uzemňovačom.

Výrobca nenesie zodpovednosť za škody alebo úrazy, ktoré sú dôsledkom pripojenia rúry k zdroju napájania bez ochranného vodiča alebo s nesprávnym ochranným obvodom.

Krátky sieťový vodič je plánovaný, aby sa znížilo ohrozenie vyplývajúci zo zamotania sa alebo vypnutia spôsobené potknutím sa o dlhý vodič.

Ak sa používa predlžovacia šnúra:

- Označené menovité elektrické parametre predlžovacej šnúry musí byť tak veľké, ak menovité elektrické údaje spotrebiča.

- Predlžovacia šnúra musí byť 3- vodičovou šnúrou s uzemnením,

- Dlhá šnúra musí byť vedená tak, aby nevisela cez dosku alebo stôl, kde by mohla byť potiahnutá deťmi alebo zachytená a mimovoľne vytiahnutá.

VÝSTRAHA



Ohrozenie ľudí úrazom. Hermeticky uzatvorené nádoby môžu explodovať. Uzatvorené nádoby otvoríte, a plastické vrecká prepichajte pred začiatkom zohrievania.

Materiály, ktoré je možné používať v rúre, a ktorým sa vyhýbajte v mikrovlnné rúre.

Niektorý nekovový riad môže byť pri používaní v rúre nebezpečný. V prípade pochybností je možné skontrolovať daný riad s použitím nižšie uvedenej procedúry:

Skúšanie riadu:

1. Naplňte nádobu vhodnú k používaniu v rúre 1 pohárom studenej vody (250 ml), to isté urobte so skúšaným riadom.
2. Varte s maximálnym výkonom 1 minútu.
3. Opatrne sa dotýkajte riadu. Ak je riad je teplý, nepoužívajte ho v mikrovlnnej rúre.
4. Neprekračujte dobu varenia 1 minúty.

Materiály, ktoré nie je možné používať v mikrovlnné rúre

Druh riadu	Poznámky
Hliníková tácka	Môže spôsobiť elektrický oblúk. Preložte pokrm na riad vhodný k používaniu v rúrach.
Lepenková škatuľa s kovovým úchytom	Môže spôsobiť elektrický oblúk. Preložte pokrm na riad vhodný k používaniu v rúrach.
Metál alebo riad s kovovým rámečkom	Kov kryje pokrm pred energiou mikrovln. Kovový rámeček môže spôsobiť elektrický oblúk.
Kovové uzatvorenie - zaskrutkované	Môžu spôsobiť elektrický oblúk a požiar v rúre.
Papierové vrecká	Môžu spôsobiť požiar v rúre.
Plastiková pena	Plastiková pena môže sa môže roztopiť alebo znečistiť kvapalinu v nej sa nachádzajúcu, pokiaľ bude vystavená vysokej teplote.
Drevo	Drevo vysycha, keď je používané v mikrovlnnej rúre a môže prasknúť alebo sa zlomiť.

Materiály, ktoré je možné používať v mikrovlnnej rúre

Druh riadu	Poznámky
Hliníková fólie	Len kryt. Malé hladké kúsky používajte k pokrývaniu tenkých plátkov masa alebo hydiny, aby sa predišlo prílišnému prevareniu. Môže sa vyskytnúť oblúkový výboj, ak je fólia príliš blízko stien rúry. Fólia sa musí nachádzať vo vzdialenosti najmenej 2.5 cm od stien rúry.
Nádoba na smaženie	Dodržujte návod výrobcu. Dno nádoby na smaženie musí byť najmenej 5 mm výše od otočného taniera. Nesprávne používanie môže spôsobiť prasknutie otočného taniera.
Obedová súprava	Len vhodná do rúry. Dodržujte návod výrobcu. Nepoužívajte prasknutý alebo otľčený riad.
Sklenené poháre	Vždy snímte viečko. Používajte len do zohrievania pokrmov na odpovedajúcu teplotu. Väčšina sklenených nádob nie je odolná voči teplote a môže prasknúť.
Sklenené nádoby	Používajte len žiaruvzdorný sklenený riad v rúre. Presvedčte sa, či nie sú kovové rámečky. Nepoužívajte prasknutý alebo otľčený riad.
Vrecká do varenia v rúre	Dodržujte návod výrobcu. Nezatvárajte kovovými svorkami.

Papierové taniera a hrnčeky	Urobte zárezy, pre umožnenie páre úniku. Používajte len ku krátkemu vareniu/zohrievaniu. Nenechávajte rúru bez dozoru v priebehu varenia.
Papierové uteráky	Používajte k prikrytiu pokrmov k zohriatiu do pohltenia tuku. Používajte len ku krátkemu vareniu pod stálym dozorom.
Pergamenový papier	Používajte ako prikrývku proti striekancom alebo ako obal pre vyparovanie.
Umelé hmoty	Len vhodná do rúry . Musí mať etiketu „do mikrovlnnej rúry”. Niektoré umelohmotné nádoby mäknu, keď sa pokrm vo vnútri zohreje. „Vrecká do varenia „ a hermeticky uzatvorené umelohmotné vrecká narežte, predierajte alebo vybavte odvádzačom pary v súlade s pokynmi na obale.
Umelohmotné obaly	Len vhodná do rúry . Používajte pre prikrytí pokrmu v priebehu varení pre udržanie vlhkosti. Nepripusťte, aby umelohmotné obaly dotýkali pokrmu.
Teplomery	Len vhodná do rúry . (teplomery do masa a cukru).
Voskovaný papier	Používajte ako prikrývku, pre predchádzaniu striekancom a pre udržanie vlhkosti.

Materiál riadu	Mikrovlny	Gril	Režim Combi
Sklo tepelne odolné	ÁNO	ÁNO	ÁNO
Sklo tepelne neodolné	NE	NE	NE
Tepelne odolná keramika	ÁNO	NE	NE
Riad z hmoty bezpečnej v používaní v mikrovlnnej rúre.	ÁNO	NE	NE
Papier pre kuchynské účely	ÁNO	NE	NE
Kovová nádoba	NE	ÁNO	NE
Kovový stojan (vo výbave rúry)*	NE	ÁNO	NE
Hliníková fólia a nádoby z fólie	NE	ÁNO	NE

* Nachádza sa vo vybraných modeloch

Názvy elementov vybavení rúry

Vyjmite rúru a všetky materiály z lepenkovej škatule a komory rúry . Rúra je dodávaná s nasledujúcim vybavením:

Otočný tanier	1
Otočné zariadenie	1
Návod na obsluhu	1
Stojan do grilovania	1*

- A) Ovládací panel
- B) Systém zabezpečujúcej blokády - Vypína napájanie rúry , keď sa otvoria dverka v priebehu práce.
- C) Otočné zariadenie
- D) Otočný tanier
- E) Vnútorý kryt dveriek
- F) Dverka

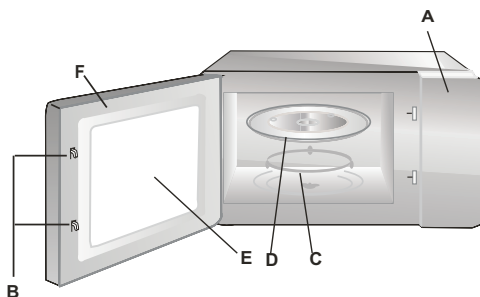

INŠTALÁCIA OTOČNÉHO TANIERA

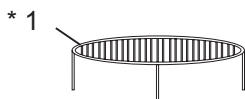

1. Nikdy nestlačujte ani nie kladte otočný tanier dnom hore.
2. Behom varenia vždy používajte otočný tanier a otočné zariadenie.
3. Do varenia alebo zohrievania vždy kladte všetky pokrmy na otočnom tanieri
4. Ak otočný tanier praskne, obráťte sa na najbližší autorizovaný servis.



Elementy vybavenia:

1. Stojan do grilovania
2. Otočný tanier
3. Otočné zariadenie



* Nachádza sa vo vybraných modeloch **Pozor:** Stojan, ktorý je súčasťou vybavenia spotrebiča používajte výlučne pri nastavení rúry na funkciu „GRIL“. Stojan umiestite na otočnom tanieri.

** Otočné zariadenie je vo dvoch verziách, v závislosti od modelu. Nie sú so sebou zameniteľné.

*** Otočný tanier v závislosti na modeli. V tomto prípade, použite k ohrevu vlastnej tanier a vložte do mikrovlnnej rúry

INŠTALÁCIA SPOTREBIČA

SK

- Odstráňte všetky materiály a elementy obalu.
- Skontrolujte rúru z hľadiska takých poškodení ako premáčknutie presunutie alebo zlámanie dveriek.
- Odstráňte všetky zabezpečujúci fólie z povrchu skriniek .
- Neinštalujte rúru, ak je uškodená.



Nedemontujte svetlohnedú prikrývku zo sludy priskrutkované skrutkami do výklenku rúry pre krytie magnetronu.

Inštalácia

1. Spotrebič je určený výlučne k domácejmu používaniu.
2. Rúra môže byť používaná len po jej predchádzajúcim vstavení do kuchynského nábytku*.
3. Spôsob montáže rúry do nábytku je predstavený v " Inštalačnom letáčku "**.
4. Mikrovlnná rúra musí byť inštalovaná v skrinke o šírke 60 cm a vo výške 85 cm od podlahy kuchyne*.

Nedemontujte nožičky z dna rúry*.

Blokovanie vstupných a výstupných otvorov môže rúru uškodiť.

Rúru umiestite čo najďalej od rádiových a televíznych prijímačov. Pracujúci mikrovlnná rúra môže spôsobovať poruchy rádiového a televízneho prijímania.

2. Vložte zástrčku rúry do štandardnej domácej zásuvky .
Skôr sa presvedčte, či jej napätie a kmitočet sú rovnaké ako na firemnom štítku.

VÝSTRAHA: Neinštalujte rúru nad varnou doskou alebo iným spotrebičom vytvárajúcim teplo. V prípade takej inštalácie môže dôjsť k poškodeniu a strate záruky .

**Dostupné povrchy
môžu byť horúce
v priebehu práce.**



* Týka sa spotrebičov do vstavenia

Táto mikrovlnná rúra má moderné elektronické ovládanie pre reguláciu parametrov varenia alebo ohrevania.

Ovládací panel

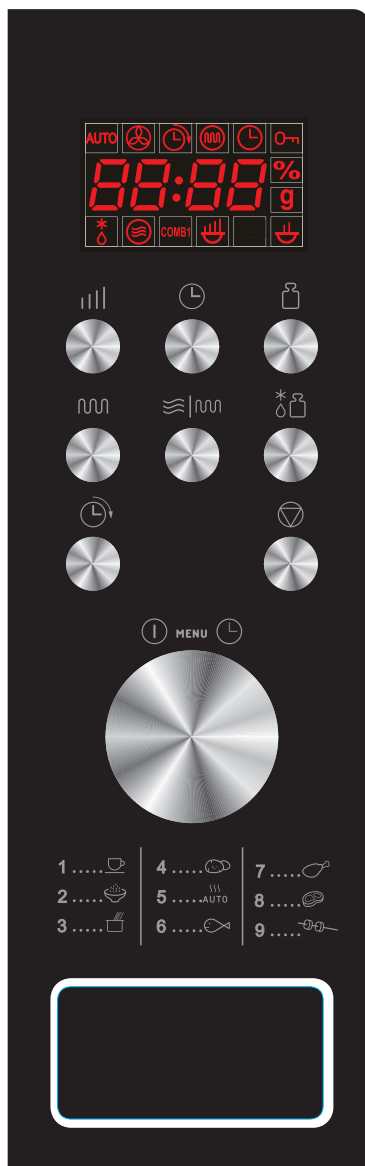

Displej – Ukazuje čas varení, výkon, nastavení a aktuálnu hodinu.

Výkon mikrovln – Slúžia k nastaveniu výkonu.

Hodiny - Slúžia pre nastavenie aktuálneho času

Voľba hmotnosti - Slúži pre určovanie hmotnosti pokrmov alebo počtu porcií.

Grill - Slúži k voľbe programu grilovania po dobu maximálne 95 minút.

Combi - Kombinované použitie s použitím mikrovln a grilovania.

Auto rozmrazovanie (rozmrazovanie podľa hmotnosti) - Slúžia pre rozmrazovanie masa, mrazenej hydiny a plodov mora podľa hmotnosti.

Oneskorenie štartu - Slúžia pre oneskorenie začiatku programu.





PAUSE/CANCEL (odvolajte) - Slúžia pre anulovanie predtým zvolenej úrovne výkonu, doby varenia alebo rozmrazovanie. Dodatočne slúžia pre zapnutie rodičovskej blokády

Ovládacie koliesko regulácie DOBY/HMOTNOSTI, MENU - Otočte ovládacím kolieskom pre nastavenie doby varenia.

Štart/Rýchly štart (ovládacie koliesko) - Stlačte, pre začiatok varenia alebo programu rozmrazovania. Niekoľkokrát stlačte pre začiatok varenia, bez predchádzajúceho nastavenia úrovne výkonu a doby varenia.



NASTAVENIE AKTUÁLNEHO ČASU

Pripustíme, že aktuálny čas je 08:30. Kroky:

1. Stlačte .
2. Otočte ovládacie koliesko  až sa na displeju ukáže počet hodín 8.
3. Stlačte .
4. Otočte ovládacie koliesko  až sa na displeju ukáže počet minút 30.
5. Pre potvrdenie opätovne stlačte .

POZOR: Hodiny pracujú v 24-hodinovom režimu. Po pripojení spotrebiča k napájaniu sa na displeju ukáže "1:00". Pre nastavenie aktuálneho času, je nutné postupovať v súlade s hore uvedeným návodom. Je možné skontrolovať aktuálny čas behom varenia stlačením symbolu  na ovládacím paneli.

VARENIE MIKROVLNAMI

Pre použitie varenia mikrovlnami stlačte niekoľkokrát tlačidlo  a zvolte výkon. Potom ovládacím kolieskom  nastavte dobu varenia. Maximálny čas varenia je 95 minút. Zvoľte výkon mikrovln stlačujúc tlačidlo .

Príklad: varenie po dobu 10 minút s výkonom mikrovln 60%.

1. Stlačte niekoľkokrát tlačidlo  a nastavte výkon na 60%.
2. Obráťte ovládacie koliesko  na 10:00.
3. Stlačte .

Zvoľte výkon mikrovln dotknutím:



Počet stlačenia	Výkon mikrovln
Raz	100%
Dvakrát	80%
3 krát	60%
4 krát	40%
5 krát	20%
6 krát	00%

POZOR: Je možné skontrolovať výkon mikrovln v priebehu varenia, stlačením .

GRILOVANIE

Maximálny čas varenia je 95 minút. Grilovanie sa najlepšie osvedčuje pri príprave tenkých masových plátkov, steakov, kotliet, šašlíkov, klobások a kuracích kúskov. Je taktiež vhodné k príprave horkých zákuskov a zapekaných jedál.





Príklad: grilovanie po dobu 12 minút.

1. Stlačte tlačidlo .
2. Obráťte ovládacie koliesko  na 12:00.
3. Stlačte .

KOMBINOVANÉ VARENIE (Zmiešané)

Maximálny čas varení je 95 minút.

PRÍKLAD: Pripusťme, že príprava pokrmu vyžaduje varenie v KOMBINÁCII po dobu 25 minút.

1. Stlačte tlačidlo  | , aby sa ukázal symbol CO-1.
2. Obráťte ovládacie koliesko  na 25:00.
3. Stlačte .

RÝCHLY ŠTART



V programu rýchleho varenia je možné variť jedlo vo veľkom výkone (využitie 100% výkonu).

Niekoľkokrát stlačte tlačidlo  aby nastaviť dobu varenia. Mikrovlna okamžite začne varenie na plnom výkone. Maximálna doba varenia akú je možné nastaviť činí 10 minút.

AUTO ROZMRAZOVANIE

Mikrovlna umožňuje rozmrazovanie potravín na základe nastavenej hmotnosti. Doba rozmrazovania a úroveň výkonu sú nastavované automaticky po nastavení kategórie potravín a hmotnosti. Prípustná hmotnosť zmrazených potravín činí od 100g do 1800g.

PRÍKLAD: Rozmrazovanie 600g kreviet.



1. Stlačte tlačidlo .
2. Potom stlačte , aby nastaviť hmotnosť rozmrazovaných potravín.
3. Stlačte .

UPOZORNENIE: Mikrovlna sa zastaví v priebehu rozmrazovania, čo umožňuje obrátenie pokrmu pre jeho rovnomerné rozmrazenie. Po obrátení stlačte tlačidlo  a pokračujte v rozmrazovaní zvýšnú dobu.

ONESKORENIE ŠTARTU



Táto funkcia slúži k oneskoreniu začiatku programu, ktorý sa automaticky zapína vo vyznačenej hodine.

Príklad: Predpokladajme, že aktuálny čas je 9:00, a mikrovlna má začať varenie v 11:30.

1. Nastavte zvolený program varenia.
2. Stlačte jedenkrát tlačidlo .
3. Obráťte ovládacím kolieskom  až sa na displeji ukáže hodina 11:00.
4. Stlačte jedenkrát tlačidlo .

5. Obráťte ovládacím kolieskom  až sa na displeju ukážu minúty 11:30.

6. Stlačte jedenkrát tlačidlo .

UPOZORNENIE: Po nastavení funkcie oneskorenia nefunguje ovládanie tlačidlami, mimó kontrolu nastaveného času. Nastavený čas je možné zistiť stlačením tlačidla  a zrušiť stlačením tlačidla . O hodine 11:30 se zvolený program varenia začína automaticky.

BLOKÁDA UVEDENIA DO PREVÁDZKY

Predchádza používaniu deťmi bez dozoru. Mikrovlnu nie je možné používať, pokiaľ je aktívna poistka spustenia - na displeju sa ukáže ukazovateľ poistky spustenia.

Nastavení POISTKY SPUSTENIA: Stlačte a pridržte tlačidlo  3 sekundy. Zaznie zvukový signál a na displeju sa rozsvieti symbol poistky spustenia.

Uvoľnenie POISTKY SPUSTENIA: Stlačte a pridržte tlačidlo  3 sekundy, až na displeju zhasne ukazovateľ poistky spustenia.

AUTOMATICKÉ VARENIE

Pre nasledujúce pokrmy alebo spôsoby varenia nie je potrebné nastavovať výkon a dobu varenia. Je nutné uviesť druh pokrmu a hmotnosť produktov. Mikrovlna začne prácu po stlačení tlačidla .

Pokrm obráťte v polovine doby varenia, aby bol uvarený rovnomerne.

Príklad:

1. V režimu čakania obráťte ovládacie koliesko  vľavo, aby zvolil kód produktu určujúci pripravovaný pokrm.

2. Stlačte niekoľkokrát tlačidlo  a nastavte hmotnosť.

3. Stlačte tlačidlo .

Menu automatického varenia:

Menu automatického varenia:

Kod:	Potraviny / režim varenia	
01	Mlieko / káva (200ml/šálok)	V prípade mlieka/kávy a zemiakov, po stlačení tlačidla  sa na displeju premietne počet porcií namiesto hmotnosti produktu. V prípade polohy 07, 08, 09 zo zoznamu, mikrovlna zastaví varenie a vysielá zvukový signál, ktorý pripomína o obrátení pokrmu pre jeho rovnomernú prípravu. Výsledok automatického varenia závisí od takých činiteľov, akými sú kolísanie napätia, tvar a veľkosť potravín, individuálne preferencie týkajúce sa spôsobu prípravy určitých pokrmov a dokonca spôsobu umiestnenia potravín v komore mikrovlny. Ak výsledok varenia nie je úplne uspokojivý, je nutné príslušne prispôsobiť dobu varenia. Pri varení Spaghetti predtým použite prevarenú vodu.
02	Ryža (g)	
03	Spaghetti (g)	
04	Zemiaky (230g)	
05	Automatický ohrev (g)	
06	Ryby (g)	
07	Kura (g)	
08	Hovädzie / jahňacie (g)	
09	Šašlíky (g)	

ODSTRAŇOVANIE PORÚCH

SK

Mikrovlnná rúra ruší televízny obraz	Pokiaľ mikrovlnná rúra pracuje, môže byť rádiový a televízny odber rušený. Je to podobné ako v prípade drobnejších elektrických spotrebičov, akými sú mixér, vysávač a elektrický ventilátor. Je to bežný jav.
Rúra slabo svieti	Pri varení s nízkym výkonom mikrovln svetlo rúry môže slabnúť. Je to normálne.
Para sa zhromažďuje na dvierkach, horúci vzduch uniká odvádzacími parami	V priebehu varení pokrmu môže unikať para. Jej väčšia časť uniká odvádzacími parami. Ale jej určitá časť sa môže zhromažďovať na chladnom mieste, akým sú dvierka rúry. Je to normálne.

Porucha	Možná príčina	Odstraňovanie
Rúru nie je možné uviesť do prevádzky.	Pripojovací kábel nie je správne pripojený do zásuvky	Vytiahnite zástrčku a vložte ju späť po 10 sekundách.
	Prepálená poistka, alebo účinnokval bezpečnostný vypínač.	Vymeňte poistku alebo zapnite vypínač (oprava len servisom)
	Problém so zásuvkou	Skontrolujte zásuvku pomocou iných elektrických spotrebičov.
Rúra nehreje.	Dvierka nie sú správne uzatvorené.	Uzatvorte dobre dvierka.
Sklenený otáčací stolík je hlučný v priebehu práce mikrovlnnej rúry	znečistená súprava otáčacieho krúžku a dna rúry .	Vid' "Konzervácia mikrovlnnej rúry"

ČISTENIE

Pred čistením sa uistite, že rúra je odpojená od napájacieho zdroja

a) Po použití vyčistíte vnútro rúry vlhkou handričkou.

b) Vyčistíte prislúšenstvo obvyklým spôsobom v mydlovej vode.

c) Pokiaľ je špinavý rám dvierok, tesnenie a susedné elementy, čistíte je mokrou handričkou. V priebehu čistenie povrchu dvierka i rúry používajte len jemná, nebrusná mydla alebo detergenty, nanášané hubkou alebo mäkkou utierkou.

V priebehu čistenie sklenených dvierok, nepoužívajte žiadne ostré brusné prípravky alebo ostrú kovové žinky, pretože to môže spôsobiť poškrabanie povrchu a poškodenie skla.

Pre očistenie vnútornej komory je potrebné: umiestiť pol' citrónu v miske, pridať 300 ml vody a zapnúť rúru na 100% výkonu po dobu 10 minút.

Po čistení odpojte rúru od prúdu a pretrite vnútro mäkkou suchou handričkou.

Záruka

Poskytnutá záruka podľa záručného listu.

Výrobca neodpovedá za akejkolvek škody spôsobenej nesprávnym zachádzaním s výrobkom.

Vyhlásenie výrobcu

Výrobca týmto vyhlasuje, že výrobok spĺňa dôležité požiadavky nasledujúcich európskych smerníc:

- **smernica pre nízke napätie 2014/35/EC**
- **smernica elektromagnetickej kompatibility 2014/30/EC**
- **smernica ErP - 2009/125/EC**
- **smernica RoHS 2011/65/EC**

a preto výrobok získal označenie **CE** a bolo preň vydané Vyhlásenie o zhode, a toto vyhlásenie bolo sprístupnené orgánom obchodnej inspekcie.

ČESTITAMO VAM, DA STE IZBRALI IZDELEK ZNAMKE PREMIERE

SPOŠTOVANI!

Naprava znamke **PREMIERE** povezuje izjemno preprostost uporabe in popolno učinkovitost. Vsaka naprava je bila, preden je zapustila tovarno, natančno pregledana glede varnosti in funkcionalnosti.

Prosimo, da pred začetkom uporabe naprave pozorno preberete navodila za uporabo.

Spodaj se nahajajo razlage simbolov, ki nastopajo v teh navodilih:



Pomembne informacije, ki se tičejo varnosti uporabnika naprave in njene pravilne uporabe.



Nasveti povezani z uporabo naprave.



Nevarnosti, ki jih lahko povzroči nepravilno ravnanje z napravo oz. dejanja, ki jih lahko izvaja le kvalificirana oseba, na primer iz servisa prodajalca.



Informacije glede varovanja naravnega okolja.



Prepoved določenih dejanj uporabnika.

KAZALO

TEHNIČNI PODATKI	38
VARNOSTNA NAVODILA	39
NAVODILA GLEDE VARNE UPORABE	40
ODSTRANITEV UPORABLJENE NAPRAVE	44
INŠTALACIJA VARNOSTNE NAPELJAVE	45
POSODA	46
NASTAVITEV PEČICE	48
INŠTALACIJA	48
INŠTALACIJA NAPRAVE	49
UPORABA	50
POPRAVILO OKVAR	54
ČIŠČENJE	54
GARANCIJA, POPRODAJNE STORITVE	55

TEHNIČNI PODATKI

Model	331703
Napajanje	AC 230-240V / 50Hz
Delovna frekvenca [MHz]	2450
Stopnja glasnosti [dB(A) re 1pW]	60
Poraba moči [W]	1200
Moč mikrovalov [W]	700
Moč žara [W]	900
Kapaciteta pečice [l]	20
Premer vrtljive plošče [mm]	245
Zunanje mere (Viš. x šir. x gl.) [mm]	390 x 594 x 330
Naprava je primerna za pohištvno vgradnjo	√
Neto teža [kg]	12,7



Naprava je namenjena izključno domači uporabi.

Proizvajalec si pridržuje možnost izvajanja sprememb, ki nimajo vpliva na delovanje naprave.



Ilustracije v teh navodilih imajo shematičen karakter. Polna oprema naprave se nahaja v ustreznem poglavju.

 DA NE BI PRIŠLO DO IZPOSTAVITVE EVENTUALNE-MU PREKOMERNEMU DELOVANJU MIKROVALOV-NE ENERGIJE

 Pečice ne poskušajte prižigati ob odprtih vratcih, saj lahko to povzroči izpostavljenost mikrovalovni energiji. Pomembno je, da ne izklopimo varnostnih blokad in jih ne poskušamo spreminjati ali prilagajati.

 Med prednjo površino pečice in vratci ne smemo postavljati nobenih predmetov. Prav tako ne smemo dopustiti, da se na površini, ki vratca tesni, zbirajo ostanki čistilnih sredstev ali umazanije.

 Če je pečica poškodovana, jo ne smemo prižigati. Posebej pomembno je, da se vratca pečice zapirajo pravilno in da ni poškodb na:

- 1 vratcih (vdrtine, razpoke)
- 2 nosilcih in zapahih (zlomljeni, počeni ali zrahljani)
- 3 tesnilih vratc in tesnilnih površinah

 Reguliranje in vzdrževanje vseh popravil pečice lahko opravlja le primerno kvalificirano osebje servisa proizvajalca. To se še posebej tiče del povezanih z odstranjevanjem pokrova, ki uporabnika ščiti pred mikrovalovnim sevanjem.

 Napravo in pripadajoč priključni kabel hranite na mestu, ki ni dostopen otrokom mlajšim od 8 let.

 Mikrovalovne pečice ne smemo namestiti v omaro*

 **OPOZORILO:** Naprava in njeni dostopni deli postanejo tekom uporabe vroči. Kontakt z vročimi deli je močno odsvetovan. Otroci, mlajši od 8 let, naj nimajo dostopa do naprave, razen če so pod nadzorom odrasle osebe;

 Naprave ni dovoljeno čistiti s paro.

 Površina omare se lahko med delovanjem pečice razgreje;

* tiče se naprav, ki niso primerne za pohištveno vgradnjo.

NATANČNO PREBERITE IN SHRANITE .



Da bi med delovanjem zmanjšali nevarnost požara, poškodbe uporabnikov ali izpostavitve prekomernemu delovanju mikrovalovne energije, se je potrebno držati spodnjih osnovnih varnostnih navodil.



Pred uporabo naprave preberite navodila za uporabo.



Da bi zmanjšali možnost nevarnosti požara v notranjosti pečice, je nujen strog nadzor.



To napravo je potrebno uporabljati samo v skladu z napotki, opisanimi v navodilih za uporabo. V napravi ni dovoljeno uporabljati korozivnih kemičnih sredstev. Pečica je načrtovana posebej za pogrevanje ali kuhanje živil. Ni namenjena industrijski ali laboratorijski uporabi. **OPOZORILO:** Kadar je naprava uporabljana v kombiniranem načinu, lahko otroci zaradi visoke temperature pečico uporabljajo le ob nadzoru odraslih*;



OPOZORILO: Tekočin in drugih živil ni dovoljeno ogrevati v zatesnjeno zaprtih posodah, saj so te nagnjene k eksplozijam;



OPOZORILO: To napravo lahko otroci v starosti 8 let ali več, osebe z omejenimi fizičnimi, senzoričnimi ali psihičnimi sposobnostmi in osebe brez izkušenj ali poznavanja naprave, uporabljajo le kadar so nadzorovane, ali pa so bile poučene na temo varne uporabe naprave in poznajo možne nevarnosti povezane z uporabo naprave. Otroci se z napravo ne smejo igrati. Čiščenja in vzdrževanja naprave ne smejo izvajati otroci, razen če so že dopolnili 8 let in so pod nadzorom odgovorne osebe.



Uporabljajte le takšne posode, ki so primerne za uporabo v mikrovalovnih pečicah;















Med ogrevanjem živil v plastičnih ali papirnatih posodah, je potrebno delovanje mikrovalovne pečice nadzorovati zaradi možnosti vžiga posode;



V primeru, da opazite dim in/ali ogenj, izklopite napravo ali jo odklopite od električnega napajanja in pustite vrata zaprta, dokler ogenj ne ugasne;

Mikrovalovno pogrevanje pijač lahko povzroči zapoznelo vrenje, zato morate biti med upravljanjem s posodo pazljivi;

* Tiče se naprav, ki imajo žar

-  Podrobnosti, ki se tičejo čiščenja tesnil na vratcih in bližnjih delov se nahajajo v določenem delu teh navodil.
-  Pečico je potrebno čistiti sistematično in odstranjevati vsakršne obloge ostankov jedi
-  Zanemarjanje vzdrževanja pečice v čistem stanju lahko povzroči poškodbe površine, kar lahko nekoristno vpliva na življenjsko dobo naprave in povzroči nevarne situacije.
-  **Pozor!** Če se neodstranljivi napajalni kabel poškoduje, mora biti zamenjan pri proizvajalcu ali pri specializiranem servisu oz. kvalificirani osebi, saj se s tem izogremo nevarnosti.
-  Pred začetkom uporabljanja pečice je potrebno vklopiti žar grelec (med prižigom grelca se lahko iz ventilacijske rešetke pojavi dim)*:
 - vklopiti ventilacijo v prostoru ali odpreti okno,
 - nastaviti pečico na delovanje žara samega za pribl. 3 minute in ogreti žar grelec brez pogrevanja hrane.
-  Pečica mora stati na ravni površini.
-  Vrtljivi krožnik in njegov nosilec morata biti v času kuhanja v pečici. Jed, ki jo kuhate, je potrebno na vrtljivi krožnik položiti previdno in z njo previdno ravnati, zato da se krožnik ne razbije.
-  Nepravilna uporaba polpladnja za orumenitev lahko zaradi visoke temperature povzroči, da vrtljiv podstavek počni.
-  Vrečka za kuhanje v mikrovalovni pečici mora biti primerne velikosti.
-  Pečica ima vgrajenih nekaj varnostnih izklopov, ki varujejo pred oddajanjem sevanja, kadar so vratca odprta. Teh izklopov ne smete na noben način spreminjati.
-  Prazne mikrovalovne pečice ne prižigajte. Če pečico prižgete brez jedi ali z zelo majhno vsebnostjo vode, lahko to povzroči požar, zoglenitev, iskreje ali poškodbe prevleke notranje komore.
-  Jedi ne smete pripravljati neposredno na vrtljivem krožniku. Pretirano lokalno pregretje vrtljivega krožnika lahko povzroči, da ta počni.

* Tiče se naprav, ki imajo žar



V mikrovalovni pečici ne pogrevajte stekleničk ali hrane za dojenčke. Lahko pride do neenakomernega pogrevanja in s tem do fizičnih poškodb.



Ne uporabljajte posod z ozkim vratom, kot so na primer stekleničke za sirup.



V mikrovalovni pečici ni dovoljeno cvreti jedi v maščobi in globoki posodi.



Domačih konzerviranj ne pogrevajte v mikrovalovni pečici, saj celotna vsebnost kozarca ne bo vedno dosegla temperature vretja.



Mikrovalovne pečice ne uporabljajte za komercialne namene. Ta naprava je namenjena uporabi v domu ali v prostorih, kot so*: kuhinja za delavce; v trgovinah, pisarnah in drugih delovnih okoljih, za uporabo strank v hotelih, motelih in drugih stanovanjskih enotah, v vikend hišah, objektih za nočitve*;



Da ne bi prišlo do zapoznelega vrenja vročih tekočin in pijač oziroma da se ne bi poparili, je potrebno tekočino preden jo položimo v notranjost pečice premešati in to storiti še enkrat, na polovici časa kuhanja. Nato je potrebno za kratek čas tekočino pustiti v pečici in jo, preden jo vzamemo iz notranjosti, še enkrat premešati.

















Ne smemo pozabiti, da v pečici nekaj kuhamo, saj se s tem izognemo, da bi zaradi prekomernega kuhanja jed zagorela.



Kadar napravo uporabljamo v kombiniranem načinu, lahko otroci zaradi visokih temperatur* pečico uporabljajo le pod nadzorom odraslih.



Ta naprava ni namenjena uporabi osebam (tudi otrokom) z omejenimi fizičnimi, senzoričnimi ali psihičnimi sposobnostmi, ali osebam brez izkušenj ali poznavanja naprave, razen če se uporaba nadzoruje ali pa se izvrši v skladu z navodili za uporabo naprave, ki so jim jih predstavile osebe, ki so odgovorne za njihovo varnost. Bodite posebej pozorni na otroke, da se ne bodo igrali z napravo.

-  Ne prekuhavajte jedi
-  Notranjosti pečice ne smete uporabljati za shranjevanje. V pečici ne smete shranjevati predmetov, ki se lahko vžgejo, kot so na primer kruh, pecivo, papirnati izdelki itd. Če v električno napeljavo udari strela, se pečica lahko samodejno izključi.
-  Preden jih postavimo v pečico, je potrebno iz plastičnih ali papirnatih posod/vrečk odstraniti žičnate zaponke in kovinska držala.
-  Pečica mora biti ozemljena. Priklopimo jo le na vtičnico z varnostnim kontaktom. Glej "Inštalacija varnostne napeljave"
-  Nekaateri izdelki, kot na primer cela jajca (kuhana in/ali surova), voda z oljem ali maščobo, zatesnjene posode in zaprti stekleni kozarci lahko eksplodirajo in jih zato ne smemo pogrevati v pečici.
-  Delovanje pečice mora vedno biti pod nadzorom odraslih oseb. Ne smemo pustiti, da bi majhni otroci imeli dostop do elementov za upravljanje ali se z napravo igrali.
-  Ne smemo prižigati pečice, če ima poškodovano priključno letev ali vtičač, če ne deluje pravilno ali pa je bila poškodovana oz. zapuščena.
-  Zračnikov na pečici ne smemo zakriti ali zablokirati.
-  Pečice ne smemo shranjevati ali uporabljati zunaj.
-  Pečice ne uporabljamo v bližini vode, blizu pomivalnega korita, v vlažnem prostoru ali v bližini plavalnega bazena.
-  Priključnega kabla ali vtičača ne smemo potopiti v vodo.
-  Kabel mora biti odmaknjen od ogrevanih površin.
-  Priključni kabel ne sme viseti prek roba mize ali pulta.
-  Naprava mora biti uporabljena z montirano okrasno letvijo*

* Tiče se naprav, ki imajo žar



Površina notranjosti naprave je po uporabi pečice vroča.



Pečico in njeno priključno napeljavo je potrebno redno preverjati glede poškodb. Če opazimo kakršnokoli poškodbo, pečice ne smemo uporabljati.

ODSTRANITEV UPORABLJENE NAPRAVE



RAZPAKIRANJE



Naprava je bila za čas transporta zaščitena pred poškodovanjem. Prosimo, da po razpakiranju naprave odstranite elemente embalaže na način, ki ne ogroža okolja.

Vsi materiali, uporabljeni za embalažo, so okolju prijazni, v celoti jih je možno reciklirati, kar je označeno z

ustreznim simbolom.

Pozor! Embalažne materiale (polietilenske vrečke, kose polistirena, itd.), je treba pri razpakiranju hraniti izven dosega otrok.



UMIK IZ UPORABE



Ob koncu obdobja uporabe tega izdelka ne smete odnesti v običajne komunalne smeti, ampak ga je potrebno oddati na zbirno mesto reciklaže električnih in elektronskih naprav. O tem informira simbol na izdelku, na navodilih za uporabo in embalaži.

Materiali, uporabljeni v napravi, se lahko ponovno uporabijo glede na njihove oznake. S ponovno uporabo, izkoriščanjem materialov ali drugih oblik uporabljenih naprav pomembno prispevate k varstvu našega okolja.

Informacije o točki odlaganja uporabljenih naprav vam lahko poda občinska administrativna služba.

NEVARNOST

Nevarnost poškodb z elektriko pri dotiku – določeni notranji elementi lahko ob dotiku povzročijo resne poškodbe ali smrt. Naprave ne smete razstavljati.

OPOZORILO

Nevarnost poškodb z elektriko. Nepravilna uporaba ozemljitve lahko povzroči poškodbe z elektriko. Vtikača ne vtikajte v vtičnico preden naprava ni pravilno inštalirana in ozemljena.

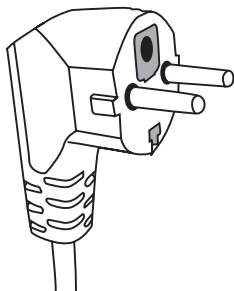

To napravo je potrebno ozemljiti. V primeru kratkega stika ozemljitev zmanjša nevarnost poškodb z elektriko, saj omogoča pretok odvoda električnega toka. Ta naprava je opremljena s kablom z žico za ozemljitev s primernim vtikačem. Vtikač mora biti priključen v pravilno inštalirano in ozemljeno vtičnico.

V primeru da ne povsem ne razumete navodil za

ozemljitev, ali če nastopijo dvomi glede tega, če je naprava pravilno ozemljena ali ne, se morate obrniti na kvalificiranega električarja ali servisnega tehnika.

Če morate uporabiti električni podaljšek, morate uporabiti trižilni kabel, z vtičnico z ozemljitvijo.

Proizvajalec ne nosi odgovornosti za škodo ali poškodbe, ki so nastale kot posledica priklopa pečice do električnega vira brez varnostne napeljave oz. z neprimerno varnostno napeljavo.

Kratek priključni kabel je predviden z namenom zmanjšanja nevarnosti do katerih bi lahko prišlo ob zapletanju daljšega kabla ali v primeru, da se obenj spotaknemo in ga izklopimo.

Če uporabljate električni podaljšek:

- Na kartici izdelka označeni podatki podaljška glede elektrike morajo biti vsaj toliko visoke, kot so visoke na kartici naprave.
- Podaljšek mora biti trižilni kabel z ozemljitvijo,
- Dolg kabel mora biti napeljan tako, da ne bi visel prek pulta ali roba mize, kjer bi ga lahko dosegli otroci, oz. bi se lahko vanj kdo zataknil in ga nehote izključil.

OPOZORILO



Nevarnost poškodb. Nepredušno zaprte posode lahko eksplodirajo. Pred začetkom pogrevanja je zaprte posode potrebno odpreti, plastične vrečke pa preluknjati.

Materiali, ki jih lahko uporabljamo v pečici in tisti, ki se jih je pri mikrovalovni pečici potrebno izogibati.

Nekatere nekovinske posode so lahko varne za uporabo v mikrovalovni pečici. V primeru dvomov lahko podatke o posodi preverite s pomočjo sledečega postopka:

Preverjanje posode:

- 1 Posodo, ki je varna za uporabo v mikrovalovni pečici, napolnite z 1 skodelico mrzle vode (250 ml), enako naredite s posodo, ki jo želite preveriti.
- 2 Vodo eno minuto kuhajte na maksimalni moči.
- 3 Previdno se dotaknite posode. Če je posoda topla, je ne smete uporabljati v mikrovalovni pečici.
- 4 Ne presežite časa 1 minute kuhanja.

Materiali, ki jih ne smemo uporabljati v mikrovalovni pečici

Vrsta posode	Pozor!
Aluminijasti pladenj	Lahko povzroči električni oblok. Jed je potrebno preložiti v posodo, ki je primerna za kuhanje v mikrovalovni pečici.
Kartonasta škatla s kovinskim držalom	Lahko povzroči električni oblok. Jed je potrebno preložiti v posodo, ki je primerna za kuhanje v mikrovalovni pečici.
Kovina ali posode s kovinskim okvirjem	Kovina zastira jed pred mikrovalovno energijo. Kovinski okvir lahko povzroči električni oblok.
Kovinski pokrovi – skrivljeni	Lahko povzročijo električni oblok in požar v pečici.
Papirnate vrečke	Lahko v pečici povzročijo požar.
Plastična (poliuretanska) pena	Plastična pena se lahko ob izpostavljenosti delovanju visoke temperature stopi ali kontaminira tekočino v njej.
Les	Les se ob uporabi v mikrovalovni pečici posuši, lahko tudi počí ali se zlomi.

Materiali, ki jih lahko uporabljamo v mikrovalovni pečici

Vrsta posode	Pozor!
Aluminijasta folija	Le kot pokrov. Majhni gladki koščki se lahko uporabijo za pokrivanje tankih koščkov mesa, da bi se s tem izognili premočnemu pečenju. Če je folija preblizu sten pečice, lahko nastopi električni oblok. Folija se mora nahajati vsaj 2,5 cm od sten pečice.
Pladenj za praženje	Držite se navodil proizvajalca. Dno pladnja za praženje mora biti vsaj 5 mm nad vrtljivim krožnikom. Nepravilna uporaba lahko povzroči, da vrtljivi krožnik počí.
Jedilni servis	Le primeren za uporabo v mikrovalovni pečici. Držite se navodil proizvajalca. Ne uporabljajte počenih ali okrušenih kosov jedilnega servisa.
Stekleni kozarci	Vedno odstranite pokrovček. Uporabljajte le za pogrevanje jedi do določene temperature. Večina steklenih kozarcev ni odporna na temperaturo in lahko počí.
Steklene posode	V pečici uporabljajte le steklene posode odporne na žar. Prepričajte se, da nimajo kovinske obrobe. Ne uporabljajte počenih ali okrušenih posod.

Vrečke za kuhanje v mikrovalovni pečici	Držite se navodil proizvajalca. Ne zapirajte s kovinskimi zapirali.
Papirnati krožniki in kozarci	Naredite zareze, zato da lahko iz njih izhaja para. Uporabljajte le za kratko kuhanje / pogrevanje. Med kuhanjem pečice ne pustite brez nadzora.
Papirnate brisačke	Uporabljajte za pokrivanje jedi med pogrevanjem, da vpijejo maščobo. Uporabljajte le za kratko kuhanje pod stalnim nadzorom.
Peki papir	Uporabljajte le za prekrivanje, da se izognete škropljenju oziroma za pakiranje za kuhanje na pari.
Umetni materiali	Le primeren za uporabo v mikrovalovni pečici. Morajo imeti etiketo „za mikrovalovno pečico“. Ko se jed v njih segreje, se nekatere plastične posode zmeščajo. „Vrečke za kuhanje,“ in tesno zaprte plastične vrečke je potrebno zarezati, preluknjati ali jim na drug način zagotoviti dotok zraka glede na navodila na pakiranju.
Plastično pakiranje	Le primeren za uporabo v mikrovalovni pečici. Uporabljajte za prekrivanje jedi med kuhanjem z namenom ohranjanja vlažnosti. Ne dopustiti, da bi se plastično pakiranje dotikalo jedi.
Termometri	Le primeren za uporabo v mikrovalovni pečici. (termometri za meso in sladkor).
Povoskan papir	Uporabljajte za prekrivanje jedi med kuhanjem, da se izognete škropljenju in za ohranjanje vlažnosti.

Material posode	Mikrovalovi	Žar (Grill)	Način Combi
Termo-odporno steklo	DA	DA	DA
Toplotno neodporno steklo	NE	NE	NE
Termo-odporna keramika	DA	NE	NE
Posoda iz materiala, ki je varen pri uporabi v mikrovalovni pečici.	DA	NE	NE
Kuhinjski papir	DA	NE	NE
Kovinska posoda	NE	DA	NE
Kovinsko stojalo (vgrajeno v pečico)*	NE	DA	NE
Aluminijasta folija in posode iz folije	NE	DA	NE

* Nastopa pri izbranih modelih

NASTAVITEV PEČICE

TS

Imena elementov mikrovalovne pečice

Pečico in vse druge materiale vzemite iz kartonaste škatle ter iz notranjosti pečice. Pečica je opremljena z naslednjimi elementi:

Vrtljivi krožnik	1
Vrtljivo vodilo	1
Navodilo za uporabo	1
Stojalo za žar	1*

- A) Nadzorni panel
- B) Sistem varnostne blokade – Izklopi napajanje pečice, kadar med delovanjem vratca ostanejo odprta.
- C) Vrtljivo vodilo
- D) Vrtljivi krožnik
- E) Notranja prevleka vratca
- F) Vratca

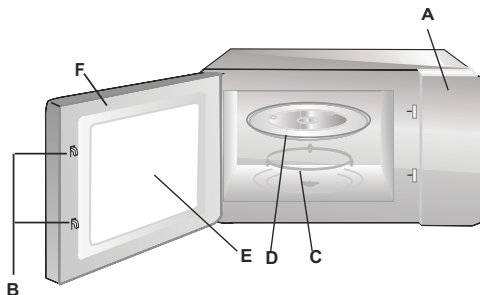

INŠTALACIJA

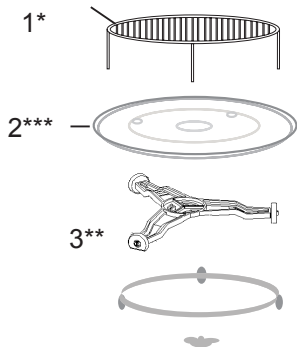

- 1 Nikoli ne pritiskajte ali postavljajte vrtljivega krožnika z zgornjim delom navzdol.
- 2 Med kuhanjem vedno uporabljajte vrtljivi krožnik in vrtljivo vodilo.
- 3 Za kuhanje ali pogrevanje vedno vse jedi postavite na vrtljivi krožnik.
- 4 Če vrtljivi krožnik počí, se je potrebno obrniti na najbližji pooblaščen servis.

Sestavni elementi:

1. Stojalo za žar
2. Vrtljivi krožnik
3. Vrtljivo vodilo

* Nastopa pri izbranih modelih. **Pozor:** Stojalo, ki je sestavni del naprave, se uporablja samo kadar pečico nastavimo na funkcijo „ŽAR (GRILL)“. Stojalo morate namestiti na vrtljivi krožnik.

** Vodilo nastopa v dveh različnih verzijah, odvisno od modela. Med seboj nista zamenljiva.

*** Vrtljivi krožnik nastopa odvisno od modela. V tem primeru je potrebno jedi pripravljati na lastnem krožniku, ki ga postavimo v notranjost pečice.

- Odstranite ves material in elemente embalaže.
- Preverite, če so na pečici poškodbe kot so udrtine, premaknjena ali zlomljena vrata.
- Iz površine omarice odstranite vse folije, ki so jo varovale.
- Ne uporabljajte pečice, če je poškodovana.



Svetlo-rjave prevleke iz sljude, ki je do niše pritrjena z vijaki z namenom zakritja magnetrona, ne odstranjujte.

Inštalacija

1. Naprava je namenjena izključno domači uporabi.
2. Pečico se lahko uporablja šele po tem, ko smo jo vgradili v kuhinjsko omaro*.
3. Način montaže pečice v pohištvo je predstavljen v "Inštalacijski knjižici"*.
4. Mikrovalovna pečica mora biti vgrajena v omaro širine 60 cm in na višini 85 cm od kuhinjskih tal*.

Iz dna pečice ne odstranjujte nog*.

Blokiranje dovodnih in odvodnih priključkov lahko poškoduje pečico.

Če je možno, pečico namestite daleč od tv in radijskih sprejemnikov. Delujoča mikrovalovna pečica lahko povzroči motnje prenosa radijskih in televizijskih valov.

2. Vtikač pečice priklopite v standardno domačo vtičnico.
Prej preverite, če sta njeni napetost in frekvenca isti kot tisti na kartici izdelka.

OPOZORILO: Pečice ne inštalirajte nad kuhinjsko ploščo ali drugo napravo, ki ustvarja toploto. V primeru takšne inštalacije lahko pride do okvare in izgube garancije.

Dostopne površine so lahko med delovanjem vroče.



* Tiče se vgradnih naprav

Ta mikrovalovna pečica ima vgrajeno sodobno elektronsko upravljanje za regulacijo parametrov kuhanja in pogrevanja.

Kontrolna plošča





Zaslon - Prikazuje, čas kuhanja, moč, indikacije in trenutni čas.

 Moč mikrovalov - Služi za nastavev moči.

 Ura – Služi za nastavev trenutnega časa

 Izbor mase - Služi za opredelitev mase jedi ali števila porcij.

 Peka na žaru (grill) – Služi za izbor programa peke na žaru v trajanju maksimalno 95 minut.

 Combi – Mešana priprava jedi z uporabo mikrovalov in peke na žaru

 Avtoodmrzovanje (odmrzovanje upoštevajoče maso) - Služi za odmrzovanje zamrznjene perutnine ter morskih sadežev upoštevaje maso artikla za odmrznitev.

 Časovno odloženi start - Služi za aktivacijo programa s časovnim odlogom.

 PAUSE/CANCEL (prekliči) – Služi za anuliranje prej izbrane ravni moči, časa kuhe ali odmrzovanja. Dodatno služi za starševsko blokado





 Zasučni gumb regulacije ČASA/MASE, MENI - Zasukati z zasučnim gumbom za nastavev časa kuhanja.

 Start/Hitri start (zasučni gumb) - Pritisniti za začetek kuhanja ali aktivacijo programa odmrzovanja. Pritisniti nekaj krat za začetek kuhanja brez predhodne nastavitve ravni moči in časa kuhanja.

NASTAVITEV TRENUTNEGA ČASA



Recimo, da je trenutni čas 08:30.

Koraki:

1. Pritisniti .
2. Sukati zasučni gumb  vse dokler se na zaslonu ne pojavi število ur 8.
3. Pritisniti .
4. Sukati zasučni gumb  vse dokler se na zaslonu ne pojavi število minut 30.
5. Ponovno pritisniti  za potrditev.

POZOR: Ura deluje na 24-urni način. Po priklopu naprave na vir napajanja se na zaslonu pojavi "1:00". Za nastavev trenutnega časa je treba ravnati kot prikazano zgoraj. Možno je tekom kuhanja preveriti trenutni čas s pritiskom na simbol  na kontrolnem panelu.

MIKROVALOVNO KUHANJE

Za mikrovalovno kuhanje se nekajkrat pritisne na tipko  za izbor moči. Nato se z zasučnim gumbom  nastavi čas kuhanja. Maksimalni čas kuhanja znaša 95 minut.

Kuhanje v trajanju 10 minut poteka s 60-odstotno močjo.

1. Nekajkrat pritisniti na  za izbor moči mikrovalov.
2. Zasukati zasučni gumb  na 10:00.
3. Pritisniti  za potrditev.

Izbrati moč mikrovalov z dotikom:

Število pritiskov	Moč mikrovalov
Enkrat	100%
Dvakrat	80%
3 krat	60%
4 krat	40%
5 krat	20%
6 krat	00%

POZOR: Možno je preveriti moč mikrovalov tekom kuhanja s pritiskom na .

PEKA NA ŽARU (GRILL)

Maksimalni čas kuhanja znaša 95 minut. Peka na žaru daje najboljše rezultate pri pripravi tankih plasti mesa, zrezkov, šašlikov, klobasic ter koščkov piščanca. Primerna je tudi za pripravo vročih sendvičev in zapečenih jedi.





1. V načinu pripravljenosti, pritisniti  enkrat.
2. Zasukati zasučni gumb  za vnos časa kuhanja.
3. Pritisniti .

KOMBINIRANO KUHANJE

KOMBINACIJA

Maksimalni čas kuhanja znaša 95 minut.

PRIMER: Recimo, da zahteva priprava jedi kuhanje v KOMBINACIJI 1 v trajanju 25 minut.

1. Pritisniti tipko  | , da se pojavi simbol CO-1.
2. Zasukati zasučni gumb  na 25:00.
3. Pritisniti  START.

HITRI START



V programu hitrega kuhanja je možna priprava jedi ob uporabi visoke moči (izkoriščanje 100% moči).

Nekajkrat pritisniti tipko  za nastavitev časa kuhanja. Pečica začne takoj delovati s polno močjo. Maksimalni čas, ki ga je možno vnesti, znaša 10 minut.

AVTOODMRZOVANJE

Pečica omogoča odmrzovanje živil skladno z vloženo maso živila. Čas odmrzovanja in raven moči se nastavita avtomatsko po vnosu podatkov o kategoriji in masi živila. Dopustna masa zamrznjenega živila znaša od 100 g do 1800 g.

PRIMER: Odmrznitev 600 g morskih rakov.





1. Pritisniti tipko .
2. Nato pritisniti  za vnos mase živila za odmrznitev.
3. Pritisniti .



POZOR: Pečica se tekom odmrzovanja ustavi, da je možno živilo v njej obrniti v cilju dosege enakomernejše odmrznitve. Po obrnitvi živila pritisniti na tipko  in nadaljevati z odmrzovanjem do izteka nastavljenega časa.

ZAKASNITEV ZAČETKA

Ta funkcija je namenjena odlogu aktivacije programa, ki se aktivira avtomatsko ob izbranem času.

Primer: Recimo, da je trenutni čas 9:00, pečica pa naj bi začela s kuhanjem ob 11:30.

1. Nastaviti izbrani program kuhanja.
2. Pritisniti en krat na tipko .
3. Sukati zasučni gumb  vse dokler se na zaslonu ne pojavi ura 11:00.
4. Pritisniti en krat na tipko .
5. Sukati zasučni gumb  vse dokler se na zaslonu ne pojavi čas 11:30.
6. Pritisniti en krat na tipko .

POZOR: Po nastavitvi funkcije zakasnitev začetka ne deluje upravljanje s tipkami, z izjemo preverjanja nastavljenega časa. Nastavljeni čas je možno preverjati s pritiskom na tipko  ter ga anulirati s pritiskom na tipko . Ob 11:30 se izbrani program avtomatsko aktivira.

BLOKADA VKLOPA

Preprečuje, da bi pečico vklopil otrok, ki ni pod nadzorom. Pečice ni možno uporabljati, kadar je aktivirana blokada vklopa – v takem primeru se na zaslonu pojavi indikator blokade vklopa.

Nastavitev BLOKADE VKLOPA: Pritisniti in držati pritisnjeno tipko  3 sekunde.

Zasliši se zvočni signal in na zaslonu se pojavi simbol blokade vklopa.

Deaktivacija BLOKADE VKLOPA: Pritisniti in držati pritisnjeno tipko  3 sekunde, da z zaslona izgine indikator blokade vklopa.

POZOR: Pečice ni možno uporabljati, kadar je aktivirana blokada vklopa.

AVTOMATSKO KUHANJE

Za naslednje jedi ali načine kuhanja ni potrebno vnesti moči in časa kuhanja. Vnesti je treba vrsto jedi in maso le-te. Pečica začne delati po pritisku na tipko . Jed je treba po preteku polovice predvidenega časa kuhanja obrniti, da se skuha enakomerno.

Primer:

1. V načinu čakanja zasukati zasučni gumb  v levo za izbor kode artikla, opredeljujoče jed za kuhanje.

2. Pritisniti nekaj krat tipko  za nastavitev mase.

3. Pritisniti tipko .

Meni avtomatskega kuhanja

Meni avtomatskega kuhanja:

Koda:	Živilo / način kuhanja	
01	Mleko / kava (200ml/skodelica)	<p>V primeru mleka/kave in krompirja se po pritisku na tipko  na zaslonu pojavi število porcij namesto mase artikla.</p> <p>V primeru postavk 07, 08, 09 s seznama, pečica ne ustavi kuhanja in oddaja zvočni signal, opozarjajoč na obrnitev jed, da bo jed skuhana enakomerno.</p> <p>Rezultat avtomatskega kuhanja je odvisen od dejavnikov kot so nihanja napetosti, oblika in velikost živila, individualne preference glede načina priprave določenih jedi, pa tudi način vmeščenosti živila v komori pečice. Če rezultat kuhanja ni popolnoma zadovoljujoč, je treba ustrezno prilagoditi čas kuhanja.</p> <p>Pri kuhi špagetov je treba predhodno dodati prekuhano vodo.</p>
02	Riž (g)	
03	Špageti (g)	
04	Krompir (230g)	
05	Avtomatsko pogrevanje (g)	
06	Ribe (g)	
07	Piščanec (g)	
08	Govedina / ovčetina (g)	
09	Šašliki (g)	

POPRAVILO OKVAR

Mikrovalovna pečica kvari sliko na televizijskem zaslonu	Radijski in televizijski sprejem sta ob delovanju mikrovalovne pečice lahko motena. To je podobno kot v primeru majhne elektronske naprave, kot so na primer kuhinjski mešalnik, sesalec ali električni ventilator. To je normalen pojav
Pečica ne sveti dobro	Pri kuhanju z nizko močjo mikrovalov lahko luč pečice oslabi. To je normalno.
Para se zbira na vratcih, vroč veter pa se odvaja skozi zračnike	Med kuhanjem se lahko iz jedi pojavi para. Večji del pare se odvede skozi zračnike. Določeni del se lahko vseeno nakopiči na hladnem mestu, kakršna so na primer vratca pečice. To je normalno.

Okvara	Možen razlog	Odstranitev
Pečica se ne more zagnati.	Priključni kabel ni pravilno povezan z vtičnico	Izklopite vtičač in ga ponovno vklopite po 10 sekundah.
	Pregoreta varovalka ali varnostni izklop.	Zamenjajte varovalko ali vklopite izklop (popravilo le na Servis)
	Problem z vtičnico	Vtičnico preverite s pomočjo drugih električnih naprav.
Pečica ne greje.	Vratca niso pravilno zaprta.	Dobro zaprite vratca.
Steklen vrtljiv krožnik je med delovanjem mikrovalovne pečice glasen.	Umazano vrtljivo vodilo in dno pečice.	Glej "Vzdrževanje mikrovalovne pečice"

ČIŠČENJE

Pred čiščenjem se prepričajte, da je pečica izklopljena iz vtičnice.

a) Po uporabi očistite notranjost pečice z vlažno krpo.

b) Pripomočke očistite na običajen način v vodi s sredstvom za pomivanje.

c) Okvir vratc, tesnilo in bližnji elementi morajo biti pazljivo očiščeni z moko krpo. Med čiščenjem površine vratc in pečice je potrebno uporabljati le nežna, nebrusna mila in detergente, nanešene z gobico ali mehko krpo.

Med čiščenjem steklenih vratc ne uporabljajte nobenih ostrih brusilnih sredstev ali kovinskih gobic, saj lahko to povzroči praske na površini in poškodbe na šipi.

Za čiščenje notranje komore: v posodo ožemite pol limone, dodajte 300 ml vode in vklopite delovanje mikrovalovne pečice na 100% moč za 10 minut.

Po čiščenju je pečico potrebno izklopiti iz elektrike in notranjost očistiti z mehko suho krpo.

Garancija

Garancijske storitve skladno z garancijskim listom.

Proizvajalec ne odgovarja za morebitno škodo zaradi nepravilnega ravnanja z izdelkom.

Izjava proizvajalca

Proizvajalec s tem izjavlja, da ta izdelek izpolnjuje temeljne zahteve spodaj navedenih evropskih direktiv:

- **niskonapetostne direktive 2014/35/UE**
- **direktive o elektromagnetni združljivosti 2014/30/UE**
- **direktive o okoljsko primernih zasnovi 2009/125/ES**
- **direktive o RoHS 2011/65/ES**

in zato je bil izdelek označen z **CE** oz. je bila zanj izdana uredba o skladnosti, ki je na voljo organom, ki nadzorujejo trg.

ŠTOVANI KUPCI!

Uređaj marke PREMIERE je spoj izuzetno jednostavne uporabe i savršene učinkovitosti. Svaki uređaj koji izlazi iz tvornice je prije pakiranja rigorozno provjeren s točke gledišta sigurnosti i funkcionalnosti na kontrolnim mjestima.

Molimo Vas prije pokretanja uređaja pozorno pročitajte upute za uporabu.

Niže se nalaze objašnjenja simbola koji se pojavljuju u uputama za uporabu:



Važne informacije o sigurnosti korisnika uređaja i pravilnoj eksploataciji.



Napomene o uporabi uređaja.



Opasnosti koje proizlaze iz neodgovarajuće eksploatacije uređaja i radnje koje obavlja isključivo kvalificirana osoba, na primjer iz servisa proizvođača.



Informacije o zaštiti okoliša.



Zabrana obavljanja određenih aktivnosti od strane korisnika.

SADRŽAJ

TEHNIČKI PODACI	56
MJERE OPREZA	57
INFORMACIJE O SIGURNOSTI	58
UKLANJANJE / ODLAGANJE POTROŠENE OPREME	62
INSTALACIJA ZAŠTITNOG ELEKTRIČNOG KRUGA	63
POSUDE	64
PODEŠAVANJE PEĆNICE	66
INSTALACIJA OKRETNOG PLADNJA	66
INSTALACIJA UREĐAJA	67
UPORABA	68
UKLANJANJE KVAROVA	72
ČIŠĆENJE	72
JAMSTVO, POSLIJEPRODAJNE AKTIVNOSTI	73

TEHNIČKI PODACI

Model	331703
Napajanje	AC 230-240V / 50Hz
Radna frekvencija [MHz]	2450
Razina buke [dB(A) re 1pW]	60
Potrošnja snage [W]	1200
Snaga mikrovalova [W]	700
Snaga grila [W]	900
Volumen pećnice [l]	20
Promjer okretnog pladnja [mm]	245
Vanjske dimenzije (vis x šir x dub) [mm]	390 x 594 x 330
Uređaj je prilagođen za ugrađivanje u namještaj	✓
Neto težina [kg]	12,7



Uređaj je namijenjen isključivo za kućansku uporabu.

Proizvođač pridržava pravo na promjene koje ne utječu na rad uređaja.



Ilustracije u uputama uporabu imaju informativnu ulogu. Pribor uređaja je opisan u odgovarajućem poglavlju.



PREDOSTROŽNOSTI ZA IZBJEGAVANJE IZLAGANJU MIKROVALNOJ ENERGIJI



Ovu mikrovalnu ne koristiti pećnicu dok su vrata otvorena, jer to može uzrokovati štetno izlaganje energiji mikrovalova. Vrlo je važno ne oštećivati i ne dirati sigurnosne bravice i prekidače na vratima mikrovalne pećnice.



Ne postavljati bilo kakve predmete između vrata mikrovalne pećnice i njezine prednje strane i ne dopustiti da se zaprljanja i ostaci sredstva za čišćenje nagomilavaju na izolacijskim površinama.



Ne koristiti mikrovalnu pećnicu, ako je oštećena. Vrlo je važno da se vrata mikrovalne pećnice pravilno zatvaraju i da nema oštećenja na:

- 1 vratima (da vrata nisu savijena, puknuta)
- 2 šarkama i bravicama (polomljene, puknute ili olabavljene)
- 3 brtvama vrata i zaštitnim površinama



Regulaciju, održavanje i sve popravke pećnice obavljaju isključivo kvalificirani serviseri proizvođača. To se posebno tiče radnji vezanih uz skidanje zaštitne obloge koja štiti korisnika od mikrovalnog zračenja.



Djecu ispod 8 godina držati dalje od uređaja i njegovog priključnog kabela.



Mikrovalnu pećnicu ne stavljati u kuhinjski ormarić *



UPOZORENJE: Uređaj i njegovi dostupni dijelovi su vrući tijekom uporabe. Izbjegavati kontakt s vrućim dijelovima. Djecu ispod 8 godina držati podalje od uređaja, osim ako nisu pod nadzorom odrasle osobe;













Uređaj ne čistiti parom

















Površine ormarića mogu se zagrijati tijekom rada pećnice;











* tiče se uređaja koji nisu prilagođeni za ugradnju u kuhinjski namještaj













-  **PAŽLJIVO PROČITATI I SAČUVATI ZA BUDUĆNOST.** Kako bi smanjili rizik od opekline, električnog udara, požara, ozljeda osoba ili izlaganja mikrovalovima, tijekom uporabe uređaja pridržavati se niže navedenih osnovnih sigurnosnih pravila
-  Prije uporabe uređaja pročitati upute.
-  Neophodan je stalni nadzor kako bi smanjili opasnost od izbijanja požara u komori pećnice.
-  Uređaj koristiti isključivo u skladu s namjenom koja je opisana u uputama. Ne koristiti korozivne kemikalije u ovom uređaju. Ovaj tip pećnice je posebno dizajniran za podgrijavanje i kuhanje hrane. Nije namijenjena za industrijsku ili laboratorijsku uporabu.
-  **UPOZORENJE:** Kad pećnica radi u kombinacijskom modu, zbog isijavanja topline, djeca moraju biti pod roditeljskim nadzorom*;
-  **UPOZORENJE:** Tekućine i ostale prehrambene proizvode ne zagrijavati u hermetički zatvorenim posudama, jer mogu eksplodirati;
-  **UPOZORENJE:** Ovaj uređaj mogu koristiti djeca od 8 godina pa na više i osobe smanjenih tjelesnih, osjetilnih i mentalnih mogućnosti ili osobe koje ne raspolažu znanjem ili iskustvom, ako su pod nadzorom odrasle osobe koja je odgovorna za njihovu sigurnost. Paziti da se djeca ne igraju uređajem. Djeca bez nadzora ne bi trebala čistiti i koristiti uređaj, ako nemaju 8 godina i ako nisu pod nadzorom odrasle osobe.
-  Koristiti samo takvo posuđe koji je prilagođeno za uporabu u mikrovalnim pećnicama;
-  Tijekom podgrijavanja hrane u plastičnim ili papirnatim posudama nadzirati rad mikrovalne pećnice zbog mogućnosti paljenja posuda;
-  U slučaju pojave dima i/ili vatre isključiti uređaj i izvući utikač iz mreže, a vrata ostaviti zatvorena dok se plamen ne ugasi;
- Mikrovalno zagrijavanje pića može rezultirati u zakašnjelom vrenju, što znači da posebnu pozornost treba obratiti kod rukovanja posudama sa zagrijanim pićem.
-  Detalji o čišćenju brtvi vrata i okolnih dijelova nalaze se u odgovarajućem poglavlju ovih uputa.

* Tiče se uređaja opremljenih grilom

-  Pećnicu sustavno čistiti i uklanjati sve ostatke hrane
-  Zapostavljanje održavanja čistoće pećnice može prouzrokovati oštećenja površina, a to negativno utječe na trajnost uređaja i uzrokuje opasne situacije.
-  Pozor! Ako je priloženi mrežni kabel oštećen, mora biti zamijenjen od strane proizvođača, servisera ili sličnog ovlaštenog osoblja, da bi izbjegli nezgode.
-  Prije uporabe peći propaliti grijač grila (tijekom propalivanja iz ventilacijskih rešetki može se osloboditi dim)*:
 - uključiti ventilaciju u prostoriji ili otvoriti prozor,
 - podesiti pećnicu u mod rada grila oko 3 minute i uključiti grijač grila bez podgrijavanja hrane.
-  Pećnicu postaviti na ravnoj površini.
-  Stakleni pladanj, okretni mehanizam trebali bi biti u pećnici tijekom kuhanja. Pažljivo postaviti hranu na okretni pladanj i oprezno rukovati kako bismo izbjegli eventualno razbijanje.
-  Nepravilna uporaba posude za završno pečenje može stvoriti visoku temperaturu koja uzrokuje pucanje okretnog pladnja.
-  Za kuhanje u mikrovalnoj pećnici koristiti samo specijalno prilagođene vrećice odgovarajuće veličine.
-  Pećnica ima nekoliko sigurnosnih prekidača za zaštitu od zračenja u slučaju da su vrata otvorena. Sigurnosnim prekidačima ne rukovati, ako to nije potrebno.
-  Ne uključivati praznu mikrovalnu pećnicu. Uključivanje pećnice bez hrane ili s hranom s vrlo malom količinom vode može prouzrokovati požar, spaljivanje, iskrenje ili oštećenje obloge unutrašnje komore.
-  Ne pripremati jelo neposredno na okretnom pladnju. Prekomjerno točkasto podgrijavanje okretnog pladnja može prouzrokovati njegovo pucanje.
-  Ne podgrijavati bočice za hranjenje dojenčadi ili hranu za bebe u mikrovalnoj pećnici. Neravnomjerno grijanje može prouzrokovati fizičke ozljede.
-  Ne koristiti posude s uskim grlom, kao što su bočice za sirup.
-  Ne pržiti na masnoći i u dubokoj posudi u mikrovalnoj pećnici.

* Tiče se uređaja opremljenih grilom

-  U pećnici ne pripremati domaće nereske, jer meso u staklenci ne ostvaruje ravnomjerno temperaturu vrenja.
-  Mikrovalnu pećnicu ne koristiti u komercijalne svrhe. Uređaj je namijenjen za kućansku uporabu ili za uporabu u takvim objektima kao *: kuhinje za radnike; u trgovinama, uredima i drugim radnim mjestima, za klijente hotela, motela i drugih stambenih objekata, na farma, prenoćištima*;
-  Mikrovalno zagrijavanje pića može rezultirati u zakašnjelom vrenju, što znači da posebnu pozornost treba obratiti kod rukovanja posudama sa zagrijanim pićem. Promiješati prije stavljanja u pećnicu i još jednom nakon prve polovice vremena kuhanja. Nakon toga ostaviti kratko vrijeme u pećnici i još jednom promiješati prije vađenja posude.
-  Ne zaboraviti o hrani koja se nalazi u pećnici da bi izbjegli spaljivanje uzrokovano prekomjernim kuhanjem.
-  Kad pećnica radi u kombinacijskom modu, zbog isijavanja topline, djeca moraju biti pod roditeljskim nadzorom.*
-  Ovaj uređaj nije namijenjen osobama (uključujući djecu) sa smanjenim tjelesnim, osjetilnim ili psihičkim sposobnostima, ili osobama koje ne raspolazu znanjem ili iskustvom. Moraju biti pod nadzorom odrasle osobe koja je odgovorna za njihovu sigurnost. Paziti da se djeca ne igraju uređajem.
-  Ne prekuhavati hranu
-  Ne koristiti unutrašnjost pećnice kao eventualno skladište. U unutrašnjosti pećnice ne držati zapaljive predmete, kruh, kolačiće, papirnate proizvode itd. A k o grom udari u električnu mrežu, pećnica se može samostalno isključiti.
-  Ukloniti žičane kvačice i metalne dijelove s papirnatih ili plastičnih posuda/vrećica prije stavljanja u pećnicu.
-  Pećnica mora biti uzemljena. Priključivati samo na utičnicu s ispravnim zaštitnim vodičem. Vidi "Instalacija zaštitnog kruga"

-  Neki proizvodi kao cijela jaja (kuhana i/ili sirova), voda s uljem ili masnoćom, hermetički zatvoreni spremnici i staklenke mogu eksplodirati i zato ih ne zagrijavamo u ovoj pećnici
-  Rad pećnice treba se odvijati pod stalnim nadzorom odraslih osoba. Ne dopustiti da djeca imaju pristup upravljačkim elementima ili da se igraju uređajem.
-  Ne uključivati pećnicu kad je oštećena priključnica ili utikač, ako ne rade ispravno, ako su oštećeni, ako su ispali.
-  Ne pokrivati niti blokirati otvore za ventilaciju pećnice.
-  Ne koristiti i ne čuvati pećnicu na otvorenom prostoru.
-  Ne koristiti pećnicu u blizini vode, sudopera, u vlažnoj prostoriji ili u blizini bazena.
-  Ne uranjati priključni kabel niti utikač u vodu.
-  Kabel držati daleko od vrućih površina.
-  Ne dopustiti da priključni kabel visi s ruba stola ili kuhinjskog pulta.
-  Uređaj koristiti s montiranim ukrasnim okvirom **
-  Površina unutrašnje komore uređaja je vruća nakon uporabe.
-  Sustavno provjeravati pećnicu i priključni kabel s točke gledišta oštećenja. Ako ustvrdimo bilo kakvo oštećenje, ne koristiti pećnicu.

* Tiče se uređaja opremljenih grilom

** tiče se uređaja za ugradnju



UKLANJANJE PAKIRANJA



Uređaj je za vrijeme transporta zaštićen od oštećenja. Nakon vađenja uređaja iz pakiranja molimo Vas da elemente ambalaže uklonite na način koji ne ugrožava okoliš.

Svi materijali korišteni za pakiranje nisu štetni za okoliš, 100% materijala je prikladno za recikliranje, stoga su

označeni odgovarajućim simbolom.

Pozor! Elemente pakiranja (polietilenske vrećice, komadići stiropora itd.) prilikom uklanjanja ambalaže držati daleko od djece.



POVLAČENJE IZ UPORABE



Nakon završetka razdoblja uporabe ovaj uređaj ne uklanjati kao ostali normalni komunalni otpad, predati ga u sabirni centar za recikliranje električnih i elektroničkih uređaja. O tome nas informira simbol koji se nalazi na proizvodu, u uputama za uporabu ili na pakiranju.

Materijali koji su upotrebljeni u uređaju prilagođeni su za sekundarnu uporabu u skladu s oznakama. Zahvaljujući recikliranju, iskorištavanju materijala ili drugim oblicima uporabe potrošenih uređaja i Vi utječete na zaštitu okoliša.

Informacije o odgovarajućem centru za zbrinjavanje potrošenih uređaja pružaju Vam lokalne vlasti.

OPASNOST

Opasnost od električnog udara kod dodira – određeni unutrašnji elementi mogu uzrokovati ozbiljne ozljede ili smrt. Ne demontirati ovaj uređaj.

UPOZORENJE

Opasnost od električnog udara. Nepravilno uzemljenje može prouzrokovati električni udar. Ne umetati utikač u utičnicu dok uređaj nije pravilno montiran i uzemljen.

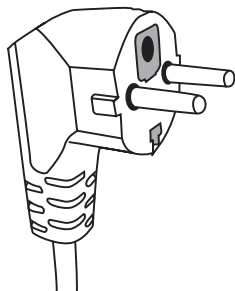

Mikrovalna pećnica mora biti uzemljena. U slučaju kratkog spoja uzemljenje smanjuje opasnost od strujnog udara, jer omogućuje odvođenje napona. Ova mikrovalna pećnica je opremljena kabelom koji ima vodič za uzemljenje te utikač za uzemljenje. Mikrovalna pećnica mora biti uključena u odgovarajuću zidnu utičnicu i uzemljena.

Ako imate bilo kakva pitanja u svezi uzemljenja ili

ako niste sigurni da li je uređaj pravilno uzemljen, kontaktirajte kvalificiranog električara ili servisno osoblje.

Ako je neophodna uporaba produžnog kabela, koristiti isključivo takav koji posjeduje utičnicu s uzemljenjem.

Proizvođač ne snosi odgovornost za štete ili ozljede uzrokovane priključivanjem pećnice na izvor napajanja bez zaštitnog strujnog kruga ili s neispravnom zaštitom.

Kratki priključni kabel je dizajniran tako da se ograniči opasnost od zapletanja ili spoticanja.

Ako se koristi produžni kabel:

- Nazivni električni parametri produžnog kabela trebaju biti isti kao nazivni parametri uređaja.

- Produžni kabel bi trebao imati tri vodiča i uzemljenje,

- Dugi kabel polažemo tako da ne visi preko kuhinjskog pulta ili stola, jer ga djeca mogu povući, zakačiti ili slučajno izvuci.

UPOZORENJE



Opasnost od ozljeda ljudi. Hermetički zatvorene posude mogu eksplodirati. Zatvorene spremnike otvoriti, a plastične torbice probušiti prije početka podgrijavanja.

Materijali koje možemo koristiti u mikrovalnoj pećnici i koje trebamo izbjegavati.

Neke nemetalne posude nisu sigurne za uporabu u mikrovalnoj pećnici. Ako niste sigurni da li je određena posuda prikladna za uporabu u mikrovalnoj pećnici, obavite sljedeći test

Ispitivanje posude:

- 1 Napuniti spremnik koji sigurno možemo koristiti u mikrovalnoj pećnici s 1 šalicom hladne vode (250 ml), isto uraditi s ispitivanom posudom.
- 2 Kuhati na maksimalnoj snazi 1 minutu.
- 3 Pažljivo dodirnuti posudu. Ako je posuda topla, ne upotrebljavati u mikrovalnoj pećnici.
- 4 Ne prekoračiti vrijeme kuhanja od 1 minute.

Materijali koje ne možemo koristiti u mikrovalnoj peći.

Vrsta posude	Napomene
Aluminijska plitica	Može izazvati iskrenje. Prebaciti hranu u posudu koja je prilagođena za uporabu u mikrovalnim pećnicama.
Ambalaža s metalnom drškom	Može izazvati iskrenje. Prebaciti hranu u posudu koja je prilagođena za uporabu u mikrovalnim pećnicama.
Metalno posuđe ili posude s metalnim dekoracijama	Metal odbija energiju mikrovalova od hrane. Metalna dekoracija može izazvati iskrenje.
Metalni poklopci – na zavrtnje	Mogu izazvati iskrenje i požar u pećnici.
Papirnate torbice	Mogu uzrokovati požar u pećnici.
Pjenasti materijali	Kada su izlagani visokim temperaturama pjenasti materijali mogu se rastaliti i zagaditi tekućinu i hranu u unutrašnjosti pećnice.
Drvo	Drveni materijali će se osušiti kada se koriste u mikrovalnoj pećnici te mogu puknuti.

Materijali koje možemo koristiti u mikrovalnoj pećnici

Vrsta posude	Napomene
Aluminijska folija	Samo zaštita hrane. Manji komadi folije za pokrivanje tankih komada mesa ili piletine da ne bi došlo do prekuhavanja. Može se pojaviti iskrenje, ako je folija preblizu stijenci pećnice. Pazite da folija bude najmanje 2,5 cm udaljena od metalnih dijelova unutrašnjeg dijela mikrovalne pećnice.
Posuda za završno pečenje	Pridržavati se preporuka proizvođača. Dno posude za pečenje mora biti najmanje 5 mm iznad okretnog pladnja. Nepravilna uporaba može uzrokovati pucanje okretnog pladnja.
Posude za objed	Samo ako su prilagođene za mikrovalnu pećnicu. Pridržavati se preporuka proizvođača. Ne koristiti napuknute ili okrhnutе posude.
Staklene zdjele	Uvijek skidati poklopac. Koristiti samo za podgrijavanje jela do određene temperature. Većina staklenih zdjela nije otporna na visoku temperaturu i može puknuti.
Staklene posude	U pećnici koristiti isključivo vatrostalne staklene posude. Provjeriti da nemaju metalnu dekoraciju. Ne koristiti napuknute ili okrhnutе posude.

Vrećice za kuhanje u mikrovalnoj pećnici	Pridržavati se preporuka proizvođača. Ne zatvarati metalnim vezicama.
Papirnati tanjuri i čaše	Napraviti ureze da bi se para mogla osloboditi. Koristiti samo za kratko kuhanje/ lagano podgrijavanje. Pećnicu tijekom kuhanja ne ostavljati bez nadzora.
Papirnati ručnici	Koristiti samo za pokrivanje hrane pri podgrijavanju i upijanje masnoće. Koristiti samo za kratko kuhanje pod stalnim nadzorom.
Pergamentni papir	Koristiti za pokrivanje da se spriječi prskanje ili za omatanje hrane.
Plastika	Samo ako su prilagođene za mikrovalnu pećnicu. Trebala bi imati etiketu „plastika sigurna za korištenje u mikrovalnoj pećnici“. Neke vrste plastičnog posuđa omekšaju kada hrana koja je u njima postane vruća. "Vrećice za vrenje" i zabrtvljene plastične vrećice treba razrezati/probušiti tako da je izlazak pare moguć izravno iz ambalaže. Postupati sukladno uputama na pakiranju.
Plastični omotači	Samo ako su prilagođene za mikrovalnu pećnicu. Koristiti samo za pokrivanje hrane tijekom kuhanja da održe vlagu. Plastični omotači ne smiju dodirivati hranu.
Termometri	Samo ako su prilagođene za mikrovalnu pećnicu. (termometri za meso i šećer).
Voštani papir	Može se koristiti da zadrži vlažnost hrane i za pokrivanje da se spriječi prskanje masti.

Materijal posude	Mikrovalovi	Gril	Mod Combi
Vatrostalno staklo	DA	DA	DA
Obično staklo	NE	NE	NE
Vatrostalna keramika	DA	NE	NE
Plastika za mikrovalne pećnice.	DA	NE	NE
Kuhinjski papir	DA	NE	NE
Metalni spremnik	NE	DA	NE
Metalni držač (isporučen s pećnicom)*	NE	DA	NE
Aluminijaska folija i Alu posude	NE	DA	NE

* Pojavljuje se u izabranim modelima

Nazivi elemenata pribora pećnice

Izvući pećnicu i izvaditi sav pribor iz kartonske kutije i sav ambalažni materijal iz komore pećnice. Pećnicu isporučujemo sa sljedećim priborom:

Okretni pladanj	1
Okretni mehanizam	1
Upute za uporabu	1
Nosač za gril	1*

- A) Upravljačka ploča
- B) Sustav sigurnosne blokade - isključuje napajanje pećnice kad su vrata otvorena tijekom rada.
- C) Okretni mehanizam
- D) Okretni pladanj
- E) Unutrašnji pokrov vrata
- F) Vrata

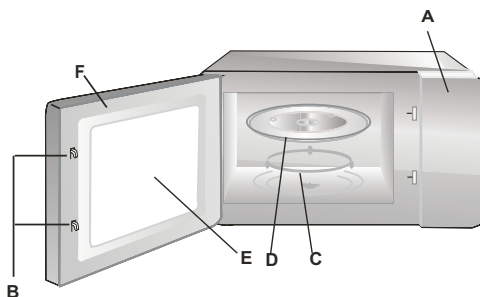

INSTALACIJA OKRETNOG PLADNJA

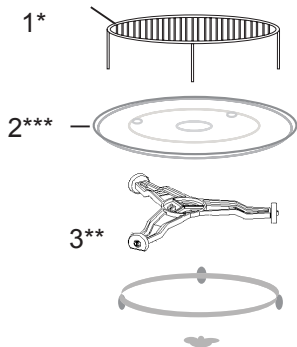

- 1 Nikad ne pritiskati ni postavljati okretni pladanj naopako.
- 2 Za vrijeme kuhanja uvijek koristiti okretni pladanj i okretni mehanizam.
- 3 Kod kuhanja ili podgrijavanja jela uvijek stavljati na okretni pladanj.
- 4 Ako pukne okretni pladanj, obratiti se ovlaštenoj servisnoj točki.

Pribor:

1. Nosač za gril
2. Okretni pladanj
3. Okretni mehanizam

* Pojavljuje se u izabranim modelima **Pozor:** Nosač, koji je pribor pećnice, koristiti isključivo kad se pećnica nalazi u funkciji „GRILL”. Nosač postaviti na okretni pladanj.

** Ovisno o modelu postoje dvije verzije okretnog mehanizma. Nisu izmjenjive.

*** Okretni pladanj je isporučen ovisno o modelu. U tom slučaju hranu pripremati na svom tanjuru koji je postavljen u komori mikrovalne.

- Ukloniti sve materijale i elemente pakiranja.
- Provjeriti da li vrata pećnice nisu savijena, da nisu pomaknuta ili polomljena.
- Ukloniti svu zaštitnu foliju s površine pećnice.
- Pećnicu ne montirati, ako je oštećena.



Ne uklanjati svijetlo smeđi pokrov izrađen od liskuna koji je vijcima pričvršćen na pećnicu. Taj pokrov štiti generator mikrovalova od masnoća i komadića hrane.

Instalacija

1. Uređaj je namijenjen isključivo za kućansku uporabu.
2. Pećnica je korištena tek nakon prethodne ugradnje u kuhinjski namještaj*.
3. Način montaže pećnice je predstavljen u „Uputama za instalaciju“*.
4. Mikrovalnu pećnicu montirati u ormarić širine 60 cm i visine 85 cm od poda kuhinje*.

Ne skidati nožice s dna peći*.

Blokiranje izlaznih i ulaznih otvora može oštetiti pećnicu.

Pećnicu postaviti što dalje od prijamnika radija ili televizije. Uporaba mikrovalne pećnice može izazvati interferencije na vašim radio aparatima, TV prijamnicima i sličnim uređajima.

2. Uključiti utikač pećnice u standardnu kućnu utičnicu.
Prvo provjeriti da li su napon i frekvencija isti kao na natpisnoj pločici.

UPOZORENJE: Pećnicu ne montirati iznad kuhinjske ploče ili drugog uređaja koji proizvodi toplinu. U slučaju takve montaže moguća su oštećenja i gubitak jamstva.

**Dostupne površine
mogu biti vruće tijekom
rada.**



* Tiče se ugradnog uređaja

Ova mikrovalna pećnica posjeduje suvremeno elektroničko upravljanje za regulaciju parametara kuhanja i podgrijavanja.

Upravljačka ploča

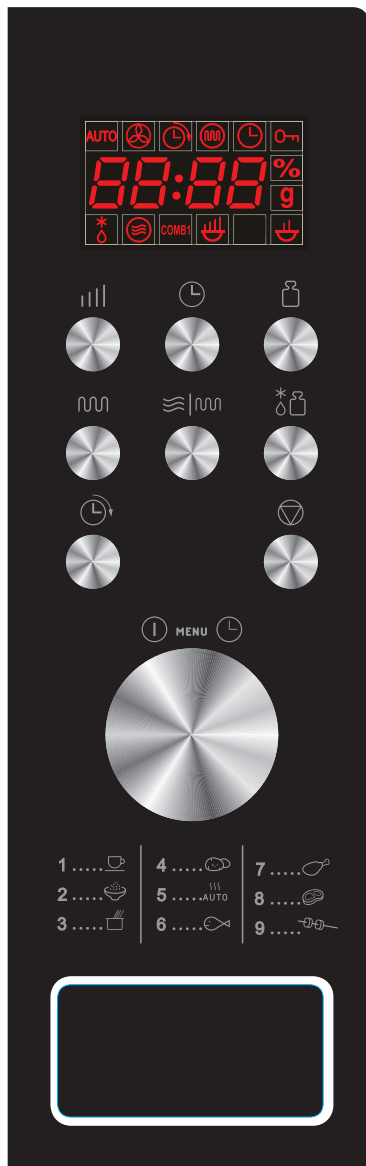



Zaslون - Pokazuje: vrijeme kuhanja, snagu, upute i trenutni sat.

 Snaga mikrovalova - Služi za podešavanje snage.

 Sat - Služi za podešavanje trenutnog vremena

 Izbor težine - Služi za određivanje težine jela ili broja porcija.

 Gril - Služi za izbor programa grilanja kroz maksimalno 95 minuta.

 Combi – kombinacijsko kuhanje s uporabom mikrovalova i grila

 Auto odmrzavanje (odmrzavanje prema težini) - Služi za odmrzavanje zamrznute peradi i morskih plodova prema težini.

 Ogdoda starta - Služi za odgađanje početka programa.

 PAUSE/CANCEL (poništiti) – Služi za poništavanje prethodno izabrane razine snage, vremena kuhanja ili odmrzavanja. Dodatno služi za uključivanje roditeljske blokade





 Okretni gumb za regulaciju VREMENA/TEŽINE, IZBORNIK - Okrenuti gumb za postavljanje vremena kuhanja.

 Start/Brzi start (gumb) - Pritisnuti za početak programa kuhanja ili odmrzavanja. Nekoliko puta pritisnuti za početak kuhanja bez prethodnog podešavanja razine snage i vremena kuhanja.

POSTAVLJANJE TRENUTNOG SATA

Pretpostavimo da je trenutni sat 08:30.

Koraci:



1. Pritisnuti .
2. Okrenuti gumb  dok se na zaslonu ne pojavi broj sati 8.
3. Pritisnuti .
4. Okrenuti gumb  dok se na zaslonu ne pojavi broj minuta 30.
5. Ponovno pritisnuti  za potvrdu.

POZOR: Sat radi u modu 24 sata. Nakon priključivanja uređaja u električnu mrežu na zaslonu se pojavljuje "1:00". Za postavljanje trenutnog sata postupati prema višim uputama. Trenutni sat možemo provjeriti tijekom kuhanja pritiskanjem simbola  na upravljačkoj ploči.

KUHANJE MIKROVALOVIMA

Za kuhanje mikrovalovima nekoliko puta pritisnuti tipku  birajući snagu. Nakon toga gumbom  podesiti vrijeme kuhanja. Maksimalno vrijeme kuhanja iznosi 95 minuta.

Kuhanje 10 minuta na snazi 60%.

1. Nekoliko puta pritisnuti  za izbor snage mikrovalova.
2. Okrenuti gumb  na 10:00.
3. Pritisnuti  za potvrdu.



Izabrati snagu mikrovalova dodirujući:

Broj dodira	Snaga mikrovalova
Jedanput	100%
Dvaput	80%
3 puta	60%
4 puta	40%
5 puta	20%
6 puta	00%

POZOR: Snagu mikrovalova možemo provjeriti tijekom kuhanja pritiskanjem .

GRILANJE

Maksimalno vrijeme kuhanja iznosi 95 minuta. Grilanje je najbolje kod pripremanja tankih komada mesa, steak, odrezaka, ražnjića, kobasica i komada piletine. Prikladno je i za pripremanje vrućih sendviča i zapečenih jela.





1. U modu pripravnosti jedanput pritisnuti .
2. Okrenuti gumb  za unošenje vremena kuhanja.
3. Pritisnuti .

KOMBINIRANO KUHANJE (Miješano)

KOMBINACIJA

Maksimalno vrijeme kuhanja iznosi 95 minuta.

PRIMJER: Pretpostavimo da pripremanje jela zahtijeva kuhanje s KOMBINACIJOM 1 kroz 25 minuta.

1. Pritisnuti tipku  | , pojavljuje se simbol CO-1.
2. Okrenuti gumb  na 25:00.
3. Pritisnuti  START.

BRZI START



U programu brzog kuhanja možemo kuhati jela na najvišoj snazi (iskorištavanje 100% snage).

Nekoliko puta pritisnuti tipku  za podešavanje vremena kuhanja. Pećnica odmah počinje kuhati punom snagom. Maksimalno vrijeme kuhanja koje možemo unijeti iznosi 10 minuta.

AUTO ODMRZAVANJE

Pećnica omogućava odmrzavanje hrane na temelju težine. Vrijeme odmrzavanja i razina snage su podešavane automatski nakon unošenja kategorije hrane i težine. Dozvoljena težina zamrznute hrane iznosi od 100g do 1800g.

PRIMJER: Odmrzavanje 600g škampa.





1. Pritisnuti tipku .
2. Nakon toga pritisnuti  za unošenje težine odmrzavane hrane.
3. Pritisnuti .



POZOR: Pećnica se zaustavlja tijekom odmrzavanja i omogućava okretanje hrane za ravnomjerno odmrzavanje. Nakon okretanja pritisnuti tipku  i nastaviti odmrzavanje u preostalom vremenu.

ODGAĐANJE STARTA

Ova funkcija služi za odgađanje početka programa koji se automatski uključuje u određenom satu.

Primjer: Pretpostavimo da je trenutno vrijeme 9:00, a pećnica treba početi kuhanje u 11:30.

1. Podesiti izabrani program kuhanja.
2. Jedanput pritisnuti tipku .
3. Okrenuti gumb  dok se na zaslonu ne pojavi sat 11:00.
4. Jedanput pritisnuti tipku .
5. Okrenuti gumb  dok se na zaslonu ne pojave minute 11:30.
6. Jedanput pritisnuti tipku .

POZOR: Nakon podešavanje funkcije odgode ne radi upravljanje tipkama, osim provjeravanja postavljenog vremena. Ustawiony czas można sprawdzić wciskając przycisk  oraz anulować wciskając przycisk . U 11:30 sati izabrani program kuhanja se automatski uključuje.

RODITELJSKA BLOKADA

Onemogućava da djeca koriste pećnicu bez nadzora. Pećnicu ne možemo koristiti dok je aktivna blokada pokretanja – na zaslonu je prikazan pokazatelj roditeljske blokade.

Podešavanje RODITELJSKE BLOKADE: Pritisnuti i pridržati tipku  3 sekunde. Oglašava se zvučni signal i na zaslonu svijetli simbol roditeljske blokade.

Skidanje RODITELJSKE BLOKADE: Pritisnuti i pridržati tipku  3 sekunde dok se na zaslonu ne ugasi pokazatelj roditeljske blokade.



POZOR: Pećnicu ne možemo koristiti dok je aktivna roditeljska blokada.

AUTOMATSKO KUHANJE

Kod sljedećih jela ili načina kuhanja nema potrebe za podešavanjem snage i vremena kuhanja. Treba izabrati vrstu jela i težinu namirnica. Pećnica počinje s radom nakon pritiskanja tipke .

Jelo okrenuti nakon polovice vremena kuhanja da bi se ravnomjerno skuhalo.

Primjer:

1. U modu čekanja okrenuti gumb  prema lijevo za izbor koda proizvoda koji simbolizira kuhano jelo.
2. Nekoliko puta pritisnuti tipku  podešavajući težinu.
3. Pritisnuti tipku .

Izbornik automatskog kuhanja

Izbornik automatskog kuhanja

Kod:	Hrana / mod kuhanja	
01	Mlijeko / kava (200ml/šalica)	<p>Kod mlijeka mlijeka/kave i krumpira, nakon pritiskanja tipke  na zaslonu svijetli broj porcija umjesto težine namirnica.</p> <p>Kod pozicija 07, 08, 09 s popisa – pećnica zaustavlja kuhanje i oglašava zvučni signal koji upozorava da trebamo okrenuti jelo zbog ravnomjernog kuhanja.</p> <p>Rezultat automatskog kuhanja ovisi od takvih čimbenika kao oscilacija napona, oblik i veličina hrane, individualne preferencije u odnosu na način pripremanja određenih jela, pa čak i načina postavljanja namirnica u komoru pećnice. Ako rezultat kuhanja nije potpuno zadovoljavajući, treba na odgovarajući način prilagoditi vrijeme kuhanja.</p> <p>Pripremajući špagete prethodno dodati prokuhanu vodu.</p>
02	Riža (g)	
03	Špagete (g)	
04	Krumpir (230g)	
05	Automatsko podgrijavanje (g)	
06	Ribe (g)	
07	Pile (g)	
08	Govedina / janjetina (g)	
09	Ražnjići (g)	

UKLANJANJE KVAROVA

Kod uporabe mikrovalne pećnice mogu se pojaviti smetnje na televizoru.	Uporaba mikrovalne pećnice može izazvati interferencije na vašim radio aparatima i TV prijammnicima. Kao i kod druge električne opreme kao: mikser, usisavač i električni ventilator. To je normalna pojava
Pećnica slabo svijetli	Prilikom kuhanja na niskoj snazi mikrovalova osvjetljenje pećnice može biti slabije. To je normalna pojava.
Para se skuplja na vratima, vrući zrak izlazi kroz otvore za ventilaciju	Tijekom kuhanja jela moguća su isparavanja. Najviše pare izlazi kroz otvore za ventilaciju. Manja količina može se skupiti na hladnim mjestima kao što su vrata pećnice. To je normalna pojava.

Kvar	Mogući uzrok	Uklanjanje
Pećnica se ne uključuje.	Priključni kabel nije pravilno uključen u utičnicu	Izvući utikač i opet ga uključiti nakon 10 sekundi.
	Pregoreni osigurač ili se aktivirao sigurnosni prekidač.	Promijeniti osigurač ili uključiti prekidač (popravlja isključivo Servis)
	Problem s utičnicom	Provjeriti utičnicu pomoću ostalih električnih uređaja.
Pećnica ne grije.	Vrata nisu pravilno zatvorena.	Dobro zatvoriti vrata.
Stakleni okretni pladanj je bučan tijekom rada mikrovalne pećnice.	Zaprljani sklop okretnog prstena i dno pećnice.	Vidi "Održavanje mikrovalne pećnice"

ČIŠĆENJE

Prije čišćenja provjeriti da li je pećnica isključena iz električne mreže.

a) Nakon uporabe unutrašnjost pećnice očistiti blago navlaženom krpom.

b) Očistiti dodatni pribor u običnoj vodi sa sapunom.

c) Okvir vrata, brtvu i okolne elemente – kad su prljavi – oprezno čistiti mokrom krpom. Tijekom čišćenja površine vrata i pećnice koristiti isključivo blage, neabrazivne sapune ili deterdžente, koje nanosimo spužvom ili mekom krpom.

Tijekom čišćenja staklenih vrata ne koristiti jaka abrazivna sredstva ili oštre metalne žice, jer mogu izgresti površinu i oštetiti staklo.

Kako bismo očistili unutrašnju komoru: staviti pola limuna u zdjelu, dodati 300 ml vode i uključiti mikrovalnu pećnicu na 100% snage na 10 minuta.

Nakon čišćenja isključiti pećnicu iz mreže i prebrisati unutrašnjost mekom, suhom krpom.

Jamstvo

Jamstvene usluge u skladu s jamstvenim listom.

Proizvođač ne snosi odgovornost za bilo kakvu štetu prouzrokovanu nepravilnom uporabom proizvoda.

Izjava proizvođača

Proizvođač nižim izjavljuje da ovaj proizvod ispunjava osnovne uvjete niže navedenih europskih uredbi:

- **niskonaponske uredbe 2014/35/UE**
- **uredbe elektromagnetne kompatibilnosti 2014/30/UE**
- **uredbe ekodizajna 2009/125/EC**
- **uredbe RoHS 2011/65/EC**

i zato je proizvod označen  te je izdana izjava o sukladnosti koja je dostupna ustanovama za nadzor tržišta.

CHERS CLIENTS,

L'appareil est un mariage d'une facilité d'exploitation unique et d'une efficacité parfaite. Chaque appareil a été précisément vérifié sous l'angle de la sécurité et de la fonctionnalité avant qu'il n'ait quitté l'usine.

Prière de lire attentivement le mode d'emploi avant la mise en fonctionnement de l'appareil.

Vous trouverez ci-dessous les explications des symboles mentionnés dans la présente notice d'utilisation :



Informations de sécurité importantes concernant l'utilisateur de l'appareil et son exploitation correcte.



Conseils liés à l'utilisation de l'appareil.



Dangers résultant d'une manipulation inappropriée de l'appareil ainsi que des opérations qui ne pourront être effectuées que par un personnel qualifié, par exemple du service après-vente du fabricant.



Informations concernant la protection de l'environnement.



Interdiction de réalisation de certaines opérations par l'utilisateur.

SOMMAIRE

DONNÉES TECHNIQUES	74
MESURES DE PRUDENCE	75
INDICATIONS CONCERNANT LA SÉCURITÉ D'UTILISATION	76
ELIMINATION / DEMANTELEMENT DES APPAREILS USES	80
INSTALLATION D'UN CIRCUIT DE PROTECTION	81
RECIPIENTS	82
REGLAGE DU FOUR	84
INSTALLATION DU PLATEAU ROTATIF	84
INSTALLATION DE L'APPAREIL	85
EXPLOITATION	86
ELIMINATION DES PANNES	90
NETTOYAGE	90
GARANTIE, SERVICE APRÈS-VENTE	91

DONNÉES TECHNIQUES

Modèle	331703
Alimentation	AC 230-240V / 50Hz
Fréquence de travail [MHz]	2450
Niveau du bruit [dB(A) re 1pW]	60
Consommation en énergie [W]	1200
Puissance des micro-ondes [W]	700
Puissance du gril [W]	900
Capacité du four [l]	20
Diamètre du plateau rotatif [mm]	245
Dimension externe (Hauteur x largeur x profondeur) [mm]	390 x 594 x 330
Appareil adapté à l'encastrement dans des meubles	√
Poids net [kg]	12,7



L'appareil n'est destiné qu' à l'usage dans un cadre domestique.

Le fabricant se garde le droit d'introduire des modifications n'ayant pas d'influence sur l'exploitation générale de l'appareil.



Les illustrations dans le présent manuel ont seulement un caractère explicatif. L'équipement complet de l'appareil est décrit dans le chapitre approprié.



AFIN D'ÉVITER UNE ÉVENTUELLE EXPOSITION EXCESSIVE À L'ÉNERGIE DES MICRO-ONDES



Ne pas essayer de mettre en marche ce four avec la porte ouverte car cela peut provoquer une exposition nocive à l'énergie des micro-ondes. Il est important de ne pas désactiver les systèmes de blocage de sécurité et d'y manipuler.



Ne pas placer d'objets entre la surface frontale du four et la porte et ne pas laisser de salissures ou de restes de produits de nettoyage s'accumuler sur les surfaces d'étanchement.



Ne pas mettre en marche le four s'il est endommagé. Il est particulièrement important à ce que la porte du four soit fermée correctement et à ce qu'il n'y ait pas d'endommagements sur :

1 la porte (enfoncements, fissures) / 2 les charnières et les verrous (cassés, fissurés ou relâchés) / 3 les joints d'étanchéité de la porte et les surfaces d'étanchement



Le réglage, les opérations de maintenance et toutes réparations du four doivent être effectués uniquement par un personnel de service qualifié du fabricant. Ceci concerne en particulier les travaux liés à l'enlèvement de l'écran protégeant l'utilisateur contre la radiation des micro-ondes.



Tenez l'appareil et son câble d'alimentation loin des enfants âgés de moins de 8 ans.



Le four à micro-ondes ne doit pas être placé dans un placard*



MISE EN GARDE : L'appareil et ses pièces accessibles sont chauds au cours de l'exploitation. Il faut éviter le contact avec les pièces chaudes. Les enfants âgés de moins de 8 ans doivent être tenus loin de l'appareil à moins qu'ils ne soient sous la surveillance d'une personne adulte ;



Il est interdit de nettoyer l'appareil avec de la vapeur



Les surfaces du placard peuvent se chauffer au cours du travail du four;

* concerne les appareils qui ne sont pas adaptés à l'encastrement dans des meubles

LIRE ATTENTIVEMENT ET PRESERVER POUR LE FUTURE.



Afin de réduire le risque d'incendie, de blessure ou d'exposition excessive à l'énergie des micro-ondes au cours de l'exploitation de l'appareil il faut respecter les règles de sécurité de base ci-dessous



Lire le manuel d'utilisation avant l'exploitation de l'appareil.



Une surveillance étroite est nécessaire afin de réduire le risque d'incendie dans la cavité du four.



Utiliser cet appareil uniquement de façon conforme à sa destination décrite dans le manuel. Ne pas utiliser de produits chimiques corrosifs sur l'appareil. Le four est spécialement conçu pour le réchauffement ou la cuisson de produits alimentaires. Il n'est pas destiné à une exploitation industrielle ou de laboratoire.



MISE EN GARDE : Quand l'appareil est exploité en mode combiné les enfants peuvent utiliser ce four uniquement sous la surveillance des adultes en raison de génération d'une température élevée* ;



MISE EN GARDE : Il est interdit de chauffer les liquides et les autres produits alimentaires dans des récipients hermétiquement fermés car ils sont susceptibles d'exploser ;





MISE EN GARDE : Cet appareil peut être utilisé par des enfants âgés de 8 ans ou plus, par des personnes avec des capacités motrices, sensorielles ou mentales réduites et par des personnes dénuées d'expérience ou de connaissance de l'équipement uniquement si elles se trouvent sous surveillance et qu'elles aient été instruites auparavant au sujet de l'exploitation de l'appareil de façon sûre et qu'elles connaissent les dangers liés à l'exploitation de l'appareil. Les enfants ne devraient pas jouer avec l'appareil. Le nettoyage et la maintenance de l'appareil ne devraient pas être effectués par des enfants à moins qu'ils n'aient fini leurs 8 ans et ne soient surveillés par une personne appropriée.



Utiliser seulement les récipients qui sont destinés à l'utilisation dans des fours à micro-ondes ;

* Concernes les appareils équipés en gril

 Il faut surveiller le travail du four à micro-ondes au cours du chauffage de produits alimentaires dans des récipients en plastique ou en papier en raison d'une possibilité d'inflammation des récipients ;

 En cas d'observation d'une fumée et/ou de feu, éteindre l'appareil ou débrancher-le de la source d'alimentation et laisser la porte fermée jusqu'à ce que les flammes s'éteignent ;

Le chauffage à micro-ondes des boissons peut provoquer une ébullition retardée, pour cela il faut faire attention au cours de la manipulation du récipient ;

 Les détails concernant le nettoyage des joints d'étanchéité de la porte et des parties adjacentes sont décrits dans le chapitre approprié de ce manuel.

 Le four doit être nettoyé régulièrement et il faut en retirer les restes de produits alimentaires

 La négligence de maintien du four en propreté peut provoquer l'endommagement de la surface, ce qui en conséquence peut influencer sur la durabilité de l'appareil et causer des situations dangereuses

 Attention! Si le câble d'alimentation non débranchable est endommagé, il doit être échangé chez le fabricant, dans un établissement de réparations spécialisé ou par une personne qualifiée afin d'éviter tout danger.

 Avant le début d'exploitation du four il faut faire brûler le dispositif de chauffage du gril (de la fumée peut s'échapper des grilles de ventilation du four au cours de la combustion du dispositif de chauffage)* :

- mettre en marche la ventilation dans la pièce ou ouvrir la fenêtre.

- régler le four en mode de travail du gril uniquement pendant environ 3 min. et faire brûler le dispositif de chauffage du grill sans réchauffer de produits alimentaires.

 Le four devrait reposer sur une surface nivelée.

 Le plateau rotatif et l'ensemble du chariot rotatif devraient se trouver dans le four au cours de la cuisson. Il faut déposer avec prudence le plat cuit sur le plateau rotatif et le manipuler avec prudence afin d'éviter un éventuel endommagement.

* Concerne les appareils équipés en gril

INDICATIONS CONCERNANT LA SÉCURITÉ D'UTILISATION

FR



L'utilisation incorrecte du bol destiné pour rissoler les plats peut provoquer la fissure de la table rotative par la température élevée.



Utiliser uniquement des dimensions appropriées de sacs de cuisson dans les fours à micro-ondes.



Le four possède quelques disjoncteurs incorporés de protection contre l'émission de radiation pendant que la porte est ouverte. Ne pas manipuler ces disjoncteurs.



Ne pas mettre en marche un four à micro-ondes vide. La mise en marche du four sans plat ou avec un plat avec un faible contenu en eau peut provoquer un incendie, une carbonisation, un étincellement ou un endommagement de la couche de la cavité interne.



Ne pas chauffer les plats directement sur le plateau rotatif. Un chauffage ponctuel excessif du plateau rotatif peut provoquer sa fissuration.



Ne pas chauffer de bouteilles pour nourrissons ou des plats pour nourrissons dans le four à micro-ondes. Un chauffage irrégulier peut y avoir lieu et provoquer des lésions.



Ne pas utiliser de récipients avec un col étroit tels que les bouteilles de sirop.



Ne pas frire sur de l'huile et dans un récipient profond placé dans le four à micro-ondes.













Ne pas faire de conserves maison dans le four à micro-ondes car le contenu entier du pot n'atteint pas toujours la température d'ébullition.



N'utiliser pas le four à micro-ondes à des fins commerciales. L'appareil est destiné à l'exploitation dans la maison ou dans des lieux tels que* : la cuisine pour les employés ; les boutiques, les bureaux et autres environnements de travail, utilisation par les clients d'hôtels, de motels et d'autres lieux d'habitation, de bâtiments habitables ruraux, d'édifices d'hébergement* ;



Afin d'empêcher l'ébullition retardée de liquides et de boissons chauds et la brûlure il faut remuer le liquide avant de placer le récipient dans le four et encore une fois à mi-cuisson. Ensuite laisser-le pour un court instant dans le four et remuer encore une fois avant de retirer le récipient.

-  Il faut se rappeler que le plat se trouve dans le four afin d'éviter la brûlure due à une cuisson excessive.
-  Quand l'appareil est utilisé en mode combiné, les enfants devraient utiliser le four uniquement sous surveillance des adultes en raison de génération de températures élevées*
-  Cet appareil ne peut pas être utilisé par des personnes (dont les enfants) ayant des capacités physiques, sensorielles ou psychologiques limitées, ni par des personnes n'ayant pas l'expérience de cet appareil à moins qu'elles soient surveillées et informées de son utilisation par une personne responsable de leur sécurité. Ne pas permettre aux enfants de jouer avec l'appareil.
-  Ne pas surcuire les plats
-  Ne pas utiliser la cavité du four pour stocker. Ne pas entreposer à l'intérieur du four d'objets combustibles tels que le pain, les gâteaux, les produits en papier etc. Si un éclair frappe la ligne d'alimentation le four peut s'activer automatiquement.
-  Enlever les attaches en fil de fer et les poignées métalliques des récipients/sacs en papier ou plastique avant de les placer dans le four.
-  Le four devrait être mis à la terre. Brancher uniquement à une prise avec un circuit de protection qui fonctionne. Voir « Installation du circuit de protection »
-  Certains produits tels que les œufs entier (cuits et/ou crus), l'eau avec de l'huile ou de la graisse, les récipients hermétiques et les pots en verre peuvent exploser et pour cela il ne faut pas les chauffer dans ce four.
-  Le travail du four devrait se dérouler sous surveillance constante de personnes adultes. Il faut veiller à ne pas laisser les enfants avoir accès aux éléments de commande ou à ce qu'ils jouent avec l'appareil.
-  Ne pas mettre en marche le four si la plinthe de branchement ou la fiche est endommagée, s'il travaille de façon incorrecte ou s'il a été endommagé ou laissé tomber.
-  Il ne faut pas recouvrir ni bloquer les ouvertures d'aération sur le four.

* Concerne les appareils équipés en gril

INDICATIONS CONCERNANT LA SÉCURITÉ D'UTILISATION

FR



Ne pas entreposer ni utiliser le four à l'extérieur.



Ne pas utiliser le four à proximité de l'eau, de l'évier de cuisine, dans une pièce humide ou à proximité d'une piscine.



Ne pas immerger le câble d'alimentation ni la fiche dans de l'eau.



Maintenir le câble loin des surfaces chauffées.



Empêcher que le câble d'alimentation soit suspendu par dessus du bord de la table ou du plan de travail.



L'appareil doit être exploité avec le cadre décoratif monté*



La surface de la cavité interne de l'appareil est chaude après l'utilisation du four à micro-ondes.



Vérifier systématiquement le four et son câble d'alimentation sous l'angle des endommagements. Si quelconque endommagement est constaté il ne faut pas utiliser le four.

ELIMINATION / DEMANTELEMENT DES APPAREILS USES



DÉBALLAGE



Pour son transport, l'appareil a été emballé afin de le protéger contre les endommagements. Après déballage de l'appareil, prière d'éliminer les éléments de l'emballage d'une façon non nuisible à l'environnement.

Tous les matériaux utilisés pour l'emballage sont inoffensifs pour

l'environnement et recyclables à 100% (ils sont marqués par un symbole approprié)

Attention! Lors du déballage, garder les matériaux d'emballage (petits sacs polyéthylène, morceaux de polystyrène, etc.) hors de portée des enfants.



MISE HORS SERVICE



Après la fin de la période d'exploitation il ne faut pas jeter ce produit avec les déchets communaux normaux mais il faut le transmettre à un point de collecte et de recyclage des appareils électriques et électroniques. Le symbole placé sur le produit, le manuel d'utilisation ou l'emballage informe de ce fait.

Les matières utilisées dans l'appareil peuvent être réutilisées conformément à leur marquage. Grâce à la réutilisation des matériaux ou d'autres formes d'utilisation des appareils usés vous contribuez de façon considérable sur la protection de notre environnement.

L'administration de votre commune vous fournira les informations sur le point approprié d'élimination des appareils usés.

* concerne les appareils à encastrer

DANGER

Danger d'électrocution au contact – certains éléments internes peuvent causer des lésions sérieuses ou la mort. Ne pas démonter cet appareil.

MISE EN GARDE

Menace d'électrocution. L'utilisation incorrecte de la mise à la terre peut provoquer une électrocution. Ne pas placer la fiche dans la prise avant que l'appareil n'ait été installé et mis à la terre de façon correcte.

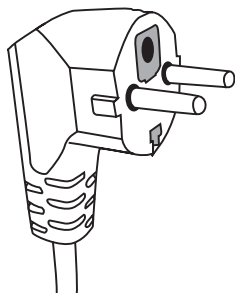

Cet appareil doit être mis à la terre. En cas de court-circuit la mise à la terre réduit la menace d'électrocution en assurant un câble d'évacuation du courant électrique. Cet appareil est équipé en un câble possédant un câble de mise à la terre et en une fiche appropriée. La fiche devrait être placée dans une prise correctement installée et mise à la terre.

En cas d'incompréhension du manuel de mise à la terre ou en cas de doutes si l'appareil est correctement mis à la terre il faut se tourner vers un électricien ou un technicien de service qualifié.

S'il est nécessaire d'utiliser une rallonge il faut utiliser alors un câble à trois fils possédant une prose avec une mise à la terre.

Le fabricant n'est pas responsable des dommages ou des lésions étant le résultat du branchement du four à une source d'alimentation sans circuit de protection ou avec un circuit de protection défaillant.

Un câble d'alimentation court est prévu afin de réduire la menace d'entremêlement ou de débranchement suite à un trébuchement sur un câble long.

Si une rallonge est utilisée :

- Les inscriptions réglementaires concernant les données électriques devraient être aussi grandes que celles de l'appareil.
- La rallonge devrait être un câble à 3 fils avec une mise à la terre,
- Le long câble devrait être mené de façon à ce qu'il ne soit pas suspendu au dessus du plan de travail ou la table où il pourrait être tiré par des enfants ou accroché et retiré de façon accidentelle.

MISE EN GARDE



Menace de lésions des gens. Les récipients fermés hermétiquement peuvent exploser. Les récipients fermés doivent être ouverts et les sacs en plastique transpercés avant le chauffage.

Matériaux qui peuvent être utilisés dans le four et ceux qu'il faut éviter dans un four à micro-ondes. Certains récipients non métalliques peuvent être dangereux dans l'utilisation dans un four à micro-ondes. En cas de doute il est possible de vérifier le récipient donné en suivant la procédure ci-dessous :

Test du récipient :

- 1 Remplir le récipient sûr à utiliser dans un four à micro-ondes avec un verre d'eau froide (250 ml) et faire de même avec le récipient testé.
- 2 Cuire avec la puissance maximale durant 1 minute.
- 3 Toucher le récipient avec précaution. Si le récipient est chaud il ne faut pas l'utiliser dans le four à micro-ondes.
- 4 Ne pas dépasser le temps de cuisson de 1 minute.

Matériaux qu'il ne faut pas utiliser dans un four à micro-ondes

Type de récipient	Remarques
Plateau en aluminium	Il peut provoquer l'effet d'arc électrique. Placer le plat dans un récipient destiné à l'utilisation dans des fours à micro-ondes.
Boîte en carton avec une poignée métallique	Il peut provoquer l'effet d'arc électrique. Placer le plat dans un récipient destiné à l'utilisation dans des fours à micro-ondes.
Métal ou récipients avec un cadre métallique	Le métal crée un écran de protection contre l'énergie des micro-ondes sur le plat. Le cadre métallique peut provoquer un arc électrique.
Fermetures métalliques – vissées	Elles peuvent provoquer un arc électrique et un incendie dans le four.
Sac en papier	Ils peuvent provoquer un incendie dans le four.
Mousse en plastique	La mousse en plastique peut fondre ou contaminer le liquide qui s'y trouve quand elle sera exposée à l'action de températures élevées.
Bois	Le bois sèche quand il est utilisé dans un four à micro-ondes et peut se fissurer ou se casser.

Matériaux qui peuvent être utilisés dans un four à micro-ondes

Type de récipient	Remarques
Film en aluminium	Seul le recouvrement. Des petits morceaux lisses peuvent être utilisés pour recouvrir les morceaux fins de viande ou de volaille afin d'empêcher leur cuisson excessive. Une décharge d'arc peut avoir lieu si le film se trouve trop près des parois du four. Le film devrait se trouver à une distance d'au moins 2,5 cm des parois du four.
Bol pour rissoler	Respecter les instructions du fabricant. Le fond du bol pour rissoler devrait se trouver au moins 5 mm au dessus du plateau rotatif. L'utilisation incorrecte peut provoquer la fissuration du plateau rotatif.
Vaisselle de dîner	Seul celle qui est adaptée aux fours à micro-ondes. Respecter les instructions du fabricant. Ne pas utiliser de récipients fissurés ou ébréchés.
Pots en verre	Retirer toujours le couvercle. Utiliser uniquement pour chauffer les plats à la température appropriée. La majorité des pots en verre n'est pas résistante à la température et peut éclater.

RECIPIENTS

Récipients en verre	Utiliser seulement les récipients en verre réfractaire dans le four à micro-ondes. S'assurer qu'ils ne possèdent pas de cadres métalliques. Ne pas utiliser de récipients fissurés ou ébréchés.
Sacs pour curie dans des fours à micro-ondes	Respecter les instructions du fabricant. Ne pas fermer avec des clips métalliques.
Assiettes et gobelets en papier	Effectuer des entailles afin de laisser échapper la vapeur. Utiliser seulement pour une cuisson/réchauffement courts. Ne pas laisser le four sans surveillance au cours de la cuisson.
Serviettes en papier	Utiliser pour recouvrir les plats à réchauffer afin d'absorber la graisse. Utiliser seulement pour une courte cuisson sous surveillance constante.
Papier sulfurisé	Utiliser comme couverture pour empêcher les éclaboussures ou comme emballage pour évaporation.
Matières plastiques	Seul celle qui est adaptée aux fours à micro-ondes. Elles devraient posséder l'étiquette « pour fours à micro-ondes ». Certains récipients en plastique deviennent mous quand le plat à l'intérieur chauffe. Les « sacs de cuisson » et les sacs en plastique fermés hermétiquement doivent être entaillés, transpercés ou équipés d'une purge conformément aux indications sur l'emballage.
Emballages en plastique	Seul celle qui est adaptée aux fours à micro-ondes. Utiliser pour recouvrir le plat au cours de la cuisson afin de maintenir l'humidité. Empêcher à ce que l'emballage en plastique touche le plat.
Thermomètres	Seul celle qui est adaptée aux fours à micro-ondes. (thermomètres pour viande et sucre).
Papier paraffiné	Utiliser comme couverture pour empêcher les éclaboussures et afin de maintenir l'humidité.

Matériau du récipient	Micro-ondes	Gril	Mode Combi
Verre thermorésistant	OUI	OUI	OUI
Verre non résistant à la chaleur	NON	NON	NON
Céramique thermorésistante	OUI	NON	NON
Récipients en plastique sûrs à utiliser dans un four à micro-ondes.	OUI	NON	NON
Papier à des propos culinaire	OUI	NON	NON
Récipient métallique	NON	OUI	NON
Support métallique (équipement du four)*	NON	OUI	NON
Film en aluminium et récipients en film	NON	OUI	NON

* Présent dans les modèles choisis

REGLAGE DU FOUR

Noms des éléments d'équipement du four

Retirer le four et tous les matériaux de la boîte en carton et de la cavité du four. Le four est Fourni avec l'équipement suivant :

Plateau rotatif	1
Chariot rotatif	1
Mode d'emploi	1
Support de barbecue	1*

- A) Panneau de commande
- B) Système de blocage de sécurité – Il débranche l'alimentation du four quand la porte est ouverte au cours du travail.
- C) Chariot rotatif
- D) Plateau rotatif
- E) Ecran interne de la porte
- F) Porte

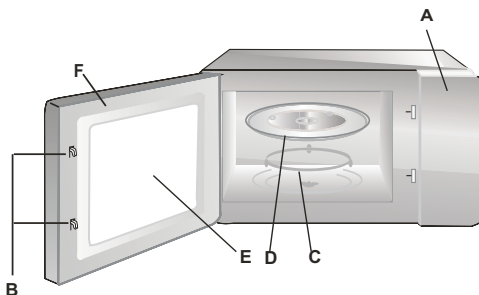

INSTALLATION DU PLATEAU ROTATIF

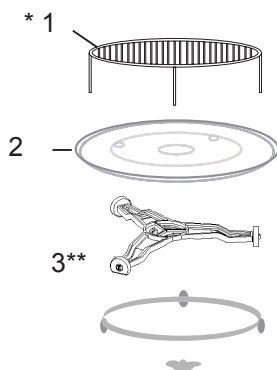

- 1 Ne jamais serrer ni poser le plateau rotatif le fond à l'envers.
- 2 Utiliser toujours le plateau rotatif et le chariot rotatif au cours de la cuisson.
- 3 Placer toujours tous les plats à cuire ou à réchauffer sur le plateau rotatif
- 4 Si le plateau rotatif se brise il faut le retourner au point de service autorisé le plus proche.

Éléments de l'équipement :

1. Support de barbecue
2. Plateau rotatif
3. Chariot rotatif

* Présent dans les modèles choisis. **Attention** : Le support joint à l'appareil doit être utilisé uniquement en mode « GRIL » du four. Le support doit être placé sur le plateau rotatif.

** Le chariot est disponible en deux versions en fonction du modèle. Elles ne sont pas interchangeables.

- Retirer tous les matériaux et éléments de l'emballage.
- Vérifier le four sous l'angle des endommagements tels que les enfoncements, les déplacements ou l'endommagement de la porte.
- Retirer tous les films de protection de la surface du placard.
- Ne pas installer le four s'il est endommagé.



Ne pas retirer le couvercle marron clair du mica vissé à l'aide de vis dans la cavité du four afin recouvrir le magnétron.

Installation

1. L'appareil n'est destiné qu' à l'usage dans un cadre domestique.
2. Le four peut être utilisé seulement après son encastrement préalable dans le meuble de cuisine*.
3. Le moyen de montage du four dans le meuble est présenté dans la « Brochure d'installation »*.
4. Le four à micro-ondes devrait être monté dans un placard d'une largeur de 60 cm et sur une hauteur de 85 cm du sol de la cuisine*.

Ne pas retirer les pieds du fond du four*.

Le blocage des orifices d'entrée et de sortie peut endommager le four.

Placer le four le plus loin possible des récepteurs de radio et de télévision. Le four à micro-ondes en marche peut provoquer des interférences de réception du signal radio et de télévision.

2. Placer la fiche du four dans la prise de maison standard.

S'assurer au préalable si la tension et la fréquence sont les mêmes que sur la plaque signalétique.

MISE EN GARDE : Ne pas installer le four au dessus d'une plaque de cuisson ou un autre appareil générant de la chaleur. Dans le cas d'une telle installation un endommagement peut avoir lieu et cela engendre la perte de la garantie.

Les surfaces accessibles peuvent être chaudes au cours du travail.



* Concerne les appareils à encastrer

Ce four à micro-ondes possède une commande électronique moderne pour régler les paramètres de cuisson ou de réchauffement.

Panneau de commande

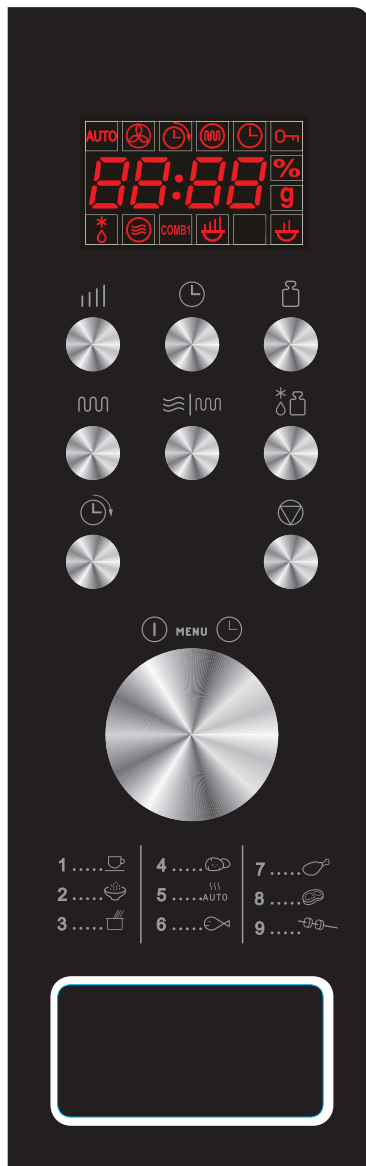

Écran d'affichage - Il affiche le temps de cuisson, la puissance, les indications et l'heure.

 Puissance des micro-ondes - Sert à régler la puissance.

 Horloge – Sert à régler l'heure actuelle

 Choix du poids - Sert à définir le poids du plat ou le nombre des portions.

 Gril – Sert à choisir le programme de grillade pour 95 minutes au maximum.

 Combi – Cuisson combinée par micro-ondes et sur gril.

 Auto-décongélation (décongélation en fonction du poids) - Sert à décongeler la viande, la viande de volaille congelée et les fruits de mer en fonction de leur poids.

 Départ différé - Sert à différer le démarrage du programme.

 PAUSE/CANCEL (annuler) – Sert à annuler le niveau de puissance, le temps de cuisson, la décongélation choisis préalablement. Il sert également à enclencher le contrôle parental





 Sélecteur de réglage du TEMPS/POIDS, MENU - Tourner le sélecteur pour régler le temps de cuisson.

 Départ/Départ rapide (sélecteur) - Appuyer pour commencer la cuisson ou le programme de décongélation. Appuyer plusieurs fois pour commencer la cuisson sans réglage préalable du niveau de puissance et de temps de cuisson.

RÉGLAGE DE L'HEURE ACTUELLE



Supposons qu'il est 08:30.

Étapes :



1. Appuyer .
2. Tourner le sélecteur  jusqu'à ce que le chiffre 8 s'affiche pour les heures.
3. Appuyer .
4. Tourner le sélecteur  jusqu'à ce que le nombre 30 s'affiche pour les minutes.
5. Appuyer de nouveau  afin de confirmer.

ATTENTION : L'horloge fonctionne au format : 24 heures. Une fois l'appareil branché à l'alimentation, l'information « 1:00 » s'affiche sur l'écran. Pour régler l'heure actuelle, suivre les consignes ci-dessus. Pendant la cuisson, l'heure actuelle peut être vérifiée ; pour ce faire, appuyer sur le symbole  sur le panneau de commande.

CUISSON PAR MICRO-ONDES

Pour la cuisson par micro-ondes, appuyer plusieurs fois sur la touche  en choisissant la puissance. Ensuite, à l'aide du sélecteur , régler le temps de cuisson. La durée maximale de cuisson est de 95 minutes.

Cuisson de 10 minutes à une puissance de 60%.

1. Appuyer plusieurs fois sur  pour choisir la puissance des micro-ondes.
2. Tourner le sélecteur  sur 10:00.
3. Appuyer  afin de confirmer.



Choisir la puissance des micro-ondes en touchant :

Nombre de pressions	Puissance des micro-ondes
Une fois	100%
2 fois	80%
3 fois	60%
4 fois	40%
5 fois	20%
6 fois	00%

ATTENTION : La puissance des micro-ondes peut être vérifiée lors de la cuisson ; pour ce faire, appuyer sur .

GRILLADE

La durée maximale de cuisson est de 95 minutes. Le mode grillade est idéal pour la cuisson de tranches de viande fines, de steaks, d'escalopes, de brochettes, de saucisses et de morceaux de poulet. Il convient également à la préparation de sandwiches chauds et de gratins.



1. En mode prêt, appuyer sur la touche  une fois.
2. Tourner le sélecteur  pour choisir le temps de cuisson.
3. Appuyer .

CUISSON COMBINÉE

COMBINAISON

La durée maximale de cuisson est de 95 minutes.

EXEMPLE : Supposons que la préparation du plat nécessite une cuisson suivant la COMBINAISON 1 pendant 25 minutes.

1. Appuyer sur la touche  pour que le symbole CO-1 apparaisse.
2. Tourner le sélecteur  sur 25:00.
3. Appuyer sur  DÉPART.

DÉPART RAPIDE



Dans le programme de cuisson rapide, il est possible de cuire les plats à une grande puissance (utilisation de 100% de la puissance).

Appuyer plusieurs fois sur la touche  pour régler le temps de cuisson. Le four commencera tout de suite la cuisson à pleine puissance. Le temps maximale de cuisson est de 10 minutes.

AUTO-DÉCONGÉLATION

Le four permet la décongélation des aliments en fonction du poids introduit. Le temps de décongélation et le niveau de puissance sont réglés automatiquement après la saisie de la catégorie des aliments et du poids. Le poids admissible des aliments congelés est de 100g à 1800g.

EXEMPLE : Décongélation de 600g de crevettes.





1. Appuyer sur la touche .
2. Appuyer ensuite sur  pour introduire le poids du plat à décongeler.
3. Appuyer .



ATTENTION : Le four s'arrête lors de la décongélation pour que le plat puisse être retourné et décongelé de façon égale. Après avoir retourné le plat, appuyer sur la touche  et continuer la décongélation le temps restant.

DÉPART DIFFÉRÉ

Cette fonction permet de retarder le démarrage du programme qui s'enclenche automatiquement à l'heure indiquée.

Exemple : Supposons qu'il est 9:00 et le four doit s'enclencher à 11:30.

1. Régler le programme de cuisson choisi.
2. Appuyer une fois la touche .
3. Tourner le sélecteur  jusqu'à ce que l'heure 11:00 s'affiche.
4. Appuyer une fois la touche .
5. Tourner le sélecteur  jusqu'à ce que les minutes 11:30 s'affichent.
6. Appuyer une fois la touche .

ATTENTION : Après le réglage de la fonction de retardement du démarrage, la commande par les touches ne fonctionne plus, à part la vérification de l'heure. L'heure réglée peut être vérifiée, pour ce faire appuyer sur la touche  et annulée en appuyant sur la touche . À 11:30 le programme de cuisson choisi commence automatiquement.

VERROUILLAGE DE DÉMARRAGE

Évite que les enfants utilisent le four sans surveillance. Le four ne peut pas être utilisé, si le verrouillage de démarrage est actif – l'indicateur du verrouillage de démarrage s'affiche sur l'écran.

Réglage du VERROUILLAGE DE DÉMARRAGE : Presser et maintenir appuyée la touche  pendant 3 secondes. Un signal sonore retentira et le symbole de verrouillage s'affichera.

Annuler le VERROUILLAGE DE DÉMARRAGE : Presser et maintenir appuyée la touche  pendant 3 secondes, jusqu'à ce que l'indicateur du verrouillage de démarrage ne s'éteint sur l'écran d'affichage.

ATTENTION : Le four ne peut pas être utilisé, si le verrouillage de démarrage est actif.

CUISSON AUTOMATIQUE

La saisie de la puissance et du temps de cuisson n'est pas nécessaire pour les plats ou les cuissons suivants. Indiquer le type de plat et le poids des produits. Le four commencera la cuisson une fois la touche  pressée.

Retourner le plat à mi-cuisson pour qu'il soit cuit également.

Exemple :

1. En mode attente, tourner le sélecteur  à gauche, pour choisir le code du produit définissant le plat cuit.

2. Appuyer plusieurs fois sur la touche  en réglant le poids.

3. Appuyer sur la touche .

Menu de cuisson automatique

Menu de cuisson automatique :

Code :	Plat / mode de cuisson	
01	Lait / café (200ml/tasse)	<p>Pour le lait/café et les pommes de terre, après avoir appuyé sur la touche , s'affichera sur l'écran le nombre des portions au lieu du poids.</p> <p>Pour les positions 07, 08, 09 de la liste, le four arrête la cuisson et émet un signal sonore pour indiquer que le plat doit être retourné afin de garantir une cuisson égale. Le résultat de la cuisson automatique dépend des variations de tension, de la forme et du volume des plats, des préférences individuelles de préparation de certains plats et même de la façon dont est placé le plat dans le four. Si le résultat de cuisson n'est pas entièrement satisfaisant, adapter le temps de cuisson.</p> <p>Pour la cuisson des Spaghettis, ajouter auparavant de l'eau bouillie.</p>
02	Riz (g)	
03	Spaghettis (g)	
04	Pommes de terre (230g)	
05	Réchauffement automatique (g)	
06	Poisson (g)	
07	Poulet (g)	
08	Bœuf / viande ovine (g)	
09	Brochettes (g)	

ELIMINATION DES PANNES

FR

Le four à micro-ondes brouille l'image télé	La réception de la radio et de la télévision peut être brouillée si le four à micro-ondes travaille. C'est la même chose que dans le cas du petit équipement électroménager tel que le mixeur, l'aspirateur et le ventilateur électrique. C'est un phénomène normal.
Le four s'illumine faiblement	Lors de la cuisson avec une faible puissance des micro-ondes l'illumination du four peut faiblir. C'est normal.
La vapeur s'accumule sur la porte, l'air chaud sort par les orifices d'aération	Au cours de la cuisson de la vapeur peut s'échapper du plat. La majorité d'elle s'échappe par les orifices d'aération. Une certaine partie d'elle peut cependant s'accumuler dans un endroit froid tel que la porte du four. C'est normal.

Panne	Cause possible	Elimination
Le four ne veut pas se mettre en marche.	Le câble d'alimentation branché de façon incorrecte à la prise	Retirer la fiche et placer-la de nouveau après 10 secondes.
	Fusible brûlé ou le disjoncteur de sécurité s'est enclenché.	Remplacer le fusible ou enclencher le disjoncteur (réparation uniquement par le Service)
	Problème avec la prise	Vérifier la prise à l'aide d'autres instruments électriques.
Le four ne chauffe pas.	La porte fermée de façon incorrecte.	Fermer bien la porte.
Le plateau rotatif en verre fait du bruit au cours du travail du four à micro-ondes	Ensemble de l'anneau de rotation et le fond du four sales.	Voir « Maintenance du four à micro-ondes »

NETTOYAGE

Assurez-vous avant le nettoyage que le four est débranché de la source d'alimentation.

- a) Après l'utilisation nettoyer l'intérieur du four avec un chiffon légèrement humide.
- b) Nettoyer les accessoires de façon habituelle avec de l'eau et du savon.
- c) Le cadre de la porte et le joint d'étanchéité ainsi que les parties adjacentes doivent être minutieusement nettoyés à l'aide d'un chiffon humidifié s'ils sont sales. Au cours du nettoyage de la surface de la porte et du four utiliser uniquement des savons ou des détergents doux, non abrasifs appliqués à l'aide d'une éponge ou d'un chiffon mou.

Au cours du nettoyage de la porte en verre n'utiliser pas de produits abrasifs forts ou de laveuses métalliques car ils peuvent faire des rayures et endommager la vitre.

Afin de nettoyer la cavité interne il faut : placer un demi-citron dans un bol, ajouter 300 ml d'eau et mettre en marche seul les micro-ondes sur 100% de puissance durant 10 minutes.

Après le nettoyage débrancher le four du courant et essuyer l'intérieur à l'aide d'un chiffon mou et sec.

Garantie

Service de garantie selon la carte de garantie.

Le fabricant n'est responsable d'aucun dommage provoqué par une utilisation inappropriée du produit.

Déclaration du fabricant

Par la présente le fabricant déclare que le produit est conforme à toutes les principales dispositions exigées par les directives de la communauté Européenne:

- **directive Basse Tension 2014/35/CE**
- **directive Compatibilité électromagnétique 2014/30/CE**
- **directive 2009/125/CE**
- **directive RoHS 2011/65/CE**

et c'est le pourquoi le produit est désigné par le symbol  ainsi qu'une déclaration de la conformité accessible aux organes chargés de la surveillance du marché a été délivrée.

GEACHTE DAMES EN HEREN,

Het apparaat van het merk **PREMIERE** vormt een combinatie van bijzonder eenvoudige bediening en perfecte doeltreffendheid. Elk apparaat is voor het verlaten van de fabriek nauwkeurig gecontroleerd op veiligheid en functioneren.

Wij vragen u deze gebruiksaanwijzing zorgvuldig door te lezen voordat u het apparaat inschakelt.

Hieronder vindt u de verklaring van de symbolen die voorkomen in deze gebruiksaanwijzing:



Belangrijke informatie voor de veiligheid van de gebruiker en de juiste exploitatie van het apparaat.



Aanwijzingen voor het gebruik van het apparaat.



Gevaren die voortkomen uit onjuist gebruik van het apparaat en handelingen die alleen mogen worden verricht door competente personen, bijvoorbeeld van de service van de producent.



Informatie over milieubescherming.



Verbod op het uitvoeren van bepaalde handelingen door de gebruiker.

INHOUDSOPGAVE

TECHNISCHE GEGEVENS	92
VOORZORGSMAATREGELEN	93
AANWIJZINGEN VOOR VEILIG GEBRUIK	94
VERWIJDERING / SLOOP VERSLETEN APPARATUUR	98
INSTALLATIE VEILIGHEIDSCIRCUIT	99
SCHALEN	100
INSTELLING MAGNETRON	102
INSTALLATIE DRAAIPLATEAU	102
INSTALLATIE VAN HET APPARAAT	103
BEDIENING	104
VERWIJDERING VAN DEFECTEN	108
REINIGING	108
GARANTIE, SERVICE	109

TECHNISCHE GEGEVENS

Model	331703
Voeding	AC 230-240V / 50Hz
Operationele frequentie [MHz]	2450
Geluidsniveau [dB(A) re 1pW]	60
Stroomverbruik [W]	1200
Stroom magnetron [W]	700
Stroom grill [W]	900
Inhoud van de magnetron [l]	20
Doorsnee draaiplateau[mm]	245
Externe afmetingen (Hoog x breed x diep) [mm]	390 x 594 x 330
Het apparaat is ontworpen voor inbouwmeubilair	√
Nettogewicht [kg]	12,7



Het apparaat is uitsluitend bestemd voor huishoudelijk gebruik.

De producent behoudt zich het recht voor om wijzigingen aan te brengen die het gebruik van het apparaat niet beïnvloeden.



De afbeeldingen in deze gebruiksaanwijzing hebben een informatief karakter. De volledige uitrusting van het apparaat vindt u in het desbetreffende hoofdstuk.



OM BLOOTSTELLING AAN EVENTUELE OVERMATIGE MICROGOLFENERGIE TE VOORKOMEN



Probeer de magnetron niet te starten met open deur, dit kan schadelijke blootstelling veroorzaken aan microgolffenergie. Het is belangrijk om de veiligheidsbegrenzungen niet uit schakelen en deze niet te bewerken.



Zet geen voorwerpen tussen het frontale oppervlak van de magnetron en de deur en voorkom dat vuil en etensresten zich ophopen op de afsluitstrippen.



Start de magnetron niet wanneer deze beschadigd is. Het is zeer belangrijk dat de deur van de magnetron goed sluit en dat er geen beschadigingen zijn aan de:

- 1 deur (deuken, barsten)
- 2 scharnieren en vergrendeling (gebroken, gebarsten of los zittend)
- 3 afsluitstrippen van de deur en afdichtoppervlakken



Aanpassingen, onderhoudswerkzaamheden en alle reparaties van de magnetron dienen uitgevoerd te worden door gekwalificeerd onderhoudspersoneel van de producent. Dit betreft vooral werkzaamheden waarbij de bedekking wordt verwijderd die de gebruiker beschermt tegen microgolffstraling.



Houd het apparaat en de kabel buiten bereik van kinderen jonger dan 8 jaar.



Zet de magnetron niet een kast*



WAARSCHUWING: Dit apparaat en de bereikbare onderdelen ervan worden tijdens het gebruik heet. Vermijd contact met hete onderdelen. Kinderen jonger dan 8 jaar dienen op afstand te blijven van het apparaat, tenzij ze onder toezicht staan van een volwassene;



Het apparaat dient niet gereinigd te worden met stoom



De oppervlakken van de kast kunnen tijdens het draaien van de magnetron warm worden;

*betreft apparaten die niet ontworpen zijn voor inbouwmeubilair

LEES ZORGVULDIG EN BEWAAR VOOR GEBRUIK IN DE TOEKOMST



Voor het verminderen van het risico op brand, letsel of blootstelling aan de werking van overmatige microgolfenergie dienen de volgende fundamentele veiligheidsprincipes nageleefd worden.



Lees de gebruiksaanwijzing voor het gebruik van het apparaat.



Scherp toezicht is onontbeerlijk om het gevaar voor brand in de magnetronruimte te verminderen.



Gebruik het apparaat alleen in overeenstemming met het doel dat beschreven is in de gebruiksaanwijzing. Gebruik geen corroderende chemicaliën in het apparaat. De magnetron is speciaal ontworpen om voedsel op te warmen of te koken. De magnetron is niet geschikt voor industrieel of laboratoriumgebruik.



WAARSCHUWING: Wanneer het apparaat in de gecombineerde modus wordt gebruikt, mogen kinderen de magnetron alleen gebruiken onder toezicht van volwassenen vanwege de hoge temperatuur die geproduceerd wordt*;



WAARSCHUWING: Vloeistoffen en andere voedingsmiddelen mogen niet verwarmd worden in goed afgesloten bakken, deze kunnen ontploffen;



WAARSCHUWING: Dit apparaat mag gebruikt worden door kinderen van 8 jaar en ouder, door personen met een lichamelijke, zintuiglijke of verstandelijke beperkingen en personen zonder ervaring of kennis van het apparaat wanneer op hen gelet wordt of ze geïnstrueerd zijn over het veilig gebruik van het apparaat en ze de gevaren kennen in verband met het gebruik van het apparaat. Kinderen mogen niet met het apparaat spelen. Reiniging en onderhoud mogen niet door kinderen gedaan worden tenzij ze 8 jaar zijn of ouder en er toezicht wordt gehouden door een juiste persoon.



Gebruik alleen borden die geschikt zijn voor gebruik in magnetrons;





Wanneer voedsel wordt verwarmd in plastic of papieren bakken, moet op het functioneren van de magnetron gelet worden in verband met de mogelijkheid dat de bakken in brand kunnen vliegen;

* Betreft apparaten met grill

- 

Wanneer u rook en/of vuur ziet, doe dan het apparaat uit of haal het uit het stopcontact en laat de deur dicht totdat de vlammen minder worden;
Het opwarmen van dranken in de magnetron kan kookvertraging veroorzaken, wees daarom voorzichtig wanneer u iets met de verpakking doet;
- 

Details over het reinigen van deurrubbers en aangrenzende delen zijn te vinden in het desbetreffende hoofdstuk.
- 

De magnetron dient systematisch te worden gereinigd en alle opgehoopte etensresten verwijderd te worden
- 

Wanneer de magnetron niet schoon wordt gehouden, kan dit leiden tot beschadiging van het oppervlak, wat negatieve invloed kan hebben op de duurzaamheid van het apparaat en gevaarlijke situaties kan veroorzaken.
- 

Attentie! Indien de vaste voedingskabel beschadigd raakt, dient deze bij de producent of een gespecialiseerde reparateur vervangen te worden of door een bevoegde persoon om gevaar te voorkomen.
- 

Voor gebruik van de magnetron dient de verwarmers van de grill aangezet te worden (tijdens het aanstaan van de verwarmers kan er rook uit de ventilatieroosters van de magnetron komen)*:

 - zet de ventilatie van de ruimte aan of zet het raam open,
 - stel de magnetron voor 3 min. in op de grillstand en laat de verwarmers van de grill warm worden zonder voedsel te verwarmen.
- 

De magnetron dient op een horizontale oppervlakte te staan.
- 

Het draaiplateau en de meenemer dienen zich tijdens het koken in de magnetron te bevinden. Zet het op te warmen gerecht voorzichtig op het draaiplateau en ga er voorzichtig mee om eventueel letsel te voorkomen.
- 

Onjuist gebruik van een bruineerschaal kan door de hoge temperatuur het breken van het draaiplateau veroorzaken.
- 

Gebruik alleen kookzakken van de juiste grootte in magnetrons.

* Betreft apparaten met grill

-  De magnetron heeft een aantal ingebouwde veiligheidsschakelaars die beschermen tegen de uitstoot van straling wanneer de deur openstaat. Kom niet aan deze schakelaars.
-  Zet geen lege magnetron aan. Wanneer de magnetron zonder voedsel of met voedsel met weinig vocht wordt ingeschakeld, kan dit brand, verkoling, vonken en beschadiging van het oppervlak van de binnenruimte veroorzaken.
-  Bereid geen gerechten direct op het draaiplateau. Overmatige lokale verhitting van het draaiplateau kan het barsten ervan veroorzaken.
-  Geen flessen of voedsel voor baby's verwarmen in de magnetron. Ongelijk verwarmen kan plaatsvinden en letsel veroorzaken.
-  Gebruik geen verpakkingen met een smalle hals zoals siroopflessen.
-  Niet bakken in vet en in een diepe bak in de magnetron.
-  Maak geen conserven in de magnetron, omdat de hele inhoud van de pot niet altijd het kookpunt bereikt.
-  Gebruik de magnetron niet voor commerciële doeleinden. Dit apparaat is geschikt gebruik thuis of in objecten als*: personeelskeuken; in winkels, kantoren en andere werkplekken, gebruik door gasten van hotels, motels en andere accommodatie, in agrarische woongebouwen, accommodatieobjecten*;
-  Om kookvertraging van hete vloeistoffen en dranken en brandwonden te voorkomen, dient de vloeistof voordat deze in de verpakking wordt gedaan en halverwege de kooktijd geroerd worden. Laat het nog even in de magnetron staan en roer nogmaals voordat u de verpakking uit de magnetron haalt.
-  Vergeet niet dat het gerecht in de magnetron staat, om aanbranden door te lang koken te voorkomen.
-  Wanneer het apparaat in de gecombineerde modus wordt gebruikt, mogen kinderen de magnetron alleen gebruiken onder toezicht van volwassenen vanwege de hoge temperatuur die gegenereerd wordt.*



Dit apparaat is niet bestemd voor gebruik door personen (waaronder kinderen) met lichamelijke of geestelijke beperkingen of personen zonder ervaring met of kennis van het apparaat, tenzij dit gebruik plaatsvindt onder toezicht of overeenkomstig de gebruiksaanwijzing van het apparaat, door personen die verantwoordelijk zijn voor hun veiligheid. Zorg ervoor dat kinderen niet met het apparaat kunnen spelen.



Laat gerechten niet te lang koken



Gebruik de ruimte van de magnetron niet voor opslag. Bewaar geen brandbare voorwerpen in de magnetron, zoals brood, koekjes, papieren artikelen, etc. Als de bliksem inslaat in een hoogspanningslijn, kan de magnetron zelf uit gaan.



Verwijder ijzeren klemmen en metalen handvaten van papieren/plastic bakken voordat deze in de magnetron worden gezet.



De magnetron moet worden geaard. Alleen aansluiten op een contact met goed werkende beschermende geleider. Zie "Installatie van veiligheidscircuit"



Bepaalde producten zoals hele eieren (gekookt en/of rauw), water met olie of vet, afgesloten bakken en dichte glazen potten kunnen ontploffen en dienen daarom niet in de magnetron te worden verwarmd.



De magnetron mag alleen aanstaan bij toezicht van volwassenen. Laat niet toe dat kinderen toegang hebben tot de besturingselementen of met het apparaat spelen.



Start de magnetron niet wanneer deze een beschadigd aansluitblok of stekker heeft, wanneer deze niet goed functioneert of wanneer deze is beschadigd of is gevallen.



Bedek de ventilatiegaten op de magnetron niet en blokkeer deze niet.



Bewaar of gebruik de magnetron niet buiten.



Gebruik de magnetron niet bij water, bij de gootsteen in de keuken, in een vochtige ruimte of bij een zwembad.



Dompel het snoer of de stekker niet onder in water.

* Betreft apparaten met grill



Houd de snoeren op afstand van verwarmde oppervlakken.



Laat het snoer niet over de tafelrand of aanrecht hangen.



Het apparaat dient gebruikt te worden wanneer de sierlijst is gemonteerd*



Het oppervlak van de binnenruimte is heet na gebruik van de magnetron.



Controleer de magnetron en het snoer regelmatig op beschadigingen. Start de magnetron niet wanneer deze beschadigd is.

VERWIJDERING / SLOOP VERSLETEN APPARATUUR



UITPAKKEN



Het apparaat is beveiligd tegen transportschade. Na het uitpakken moet het verpakkingsmateriaal zo verwerkt worden dat er geen risico voor het milieu ontstaat.

Al het materiaal dat voor de verpakking is gebruikt is milieuvriendelijk, het kan voor 100% hergebruikt worden en het is gelabeld met het bijbehorende symbool.

Attentie! Het verpakkingsmateriaal (polyethyleenzakjes, stukken polystyreen etc.) bij het uitpakken buiten het bereik van kinderen houden.



UITGEBRUIKNAME



Na de gebruikperiode mag dit product niet verwijderd worden met het normale huishoudelijke afval, maar dient afgegeven te worden bij een verzamelpunt voor recycling van elektrische en elektronische apparaten. Dit wordt aangeduid door het symbool op het product, de gebruiksaanwijzing of verpakking.

De in het apparaat gebruikte materialen kunnen hergebruikt worden volgens hun bestemming. Dankzij hergebruik, gebruik van de materialen of andere vormen van gebruik van gebruikte apparaten draagt u bij aan de bescherming van ons milieu.

Informatie over een juist punt voor verwijdering van gebruikte apparaten kunt u krijgen bij uw gemeente.

* betreft inbouwapparatuur

GEVAAR

Gevaar voor elektrische schokken - wanneer bepaalde binnenelementen worden aangeraakt kan dit ernstige verwondingen of overlijden veroorzaken. Demonteer het apparaat niet.

WAARSCHUWING

Gevaar voor elektrische schokken. Onjuiste gebruik van aarding kan elektrische schokken veroorzaken. Doe de stekker niet in het stopcontact voordat het apparaat goed geïnstalleerd en geaard is

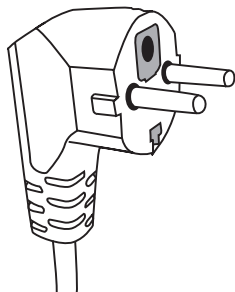

Het apparaat dient geaard te worden. Bij kortsluiting vermindert de aarding het gevaar op elektrische schokken door te voorzien in een afvoerdraad voor stroom. Dit apparaat is voorzien van een geaarde kabel met een passende stekker. De stekker dient in een correct geïnstalleerd en geaard contact te worden gedaan.

Wanneer u de aardingsinstructies niet volledig be-

grijpt of bij twijfel of het apparaat correct is geaard, raadpleeg dan een gekwalificeerde elektricien of onderhoudstechnicus.

Als het gebruik van een verlengsnoer nodig is, gebruik dan slechts een drie-draads koord met stopcontact met een aardelektrode.

De producent is niet aansprakelijk voor schade of letsel die het resultaat zijn van het aansluiten van de magnetron op een voedingsbron zonder veiligheidscircuit of niet goed werkend veiligheidscircuit.

Het apparaat is voorzien van een kort netsnoer om het gevaar voor verstrikking of uitschakelen door struikelen over een langer snoer te voorkomen.

Bij gebruik van een verlengsnoer:

- De aangegeven nominale elektrische gegevens van het verlengsnoer dienen minstens zo groot te zijn als de nominale elektrische gegevens van het apparaat.
- Het verlengsnoer dient 3-draads te zijn met aarding.
- Een lang snoer moet zo lopen dat dit niet over het aanrecht of tafelblad hangt waar er aan getrokken zou kunnen worden door kinderen of waaraan iemand onopzettelijk zou kunnen blijven hangen.

WAARSCHUWING



Gevaar voor letsel Goed afgesloten bakken kunnen ontploffen Gesloten bakken dienen geopend te worden en in plastic zakjes dienen gaten gemaakt te worden voor het verwarmen.

Materialen die in de magnetron gebruikt kunnen worden en welke in de magnetron vermeden dienen te worden.

Bepaalde niet-metalen schalen kunnen onveilig zijn wanneer ze gebruikt worden in de magnetron. Bij twijfel kunt u de schaal controleren volgens de volgende procedure:

Controle van de schaal:

- 1 Vul een magnetronveilige bak met 1 kopje koud water (250 ml), doe hetzelfde met de onderzochte schaal.
- 2 Laat dit 1 minuut koken op maximaal vermogen.
- 3 Raak de schaal voorzichtig aan. Als de schaal warm is, gebruik hem dan niet in de magnetron.
- 4 Overschrijd de kookduur van 1 minuut niet.

Materialen die niet in de magnetron gebruikt kunnen worden

Soort schaal	Opmerkingen
Aluminium schaal	Kan elektrische boog veroorzaken Doe het gerecht in een schaal die geschikt is voor gebruik in magnetrons.
Kartonnen doos met metalen handvat	Kan elektrische boog veroorzaken Doe het gerecht in een schaal die geschikt is voor gebruik in magnetrons.
Metaal of schalen met metalen rand	Metaal schermt het gerecht af van microgolvenenergie. Een metalen rand kan een elektrische boog veroorzaken.
Metalen afsluiting - gedraaid	Kunnen een elektrische boog en brand in de magnetron veroorzaken.
Plastic zakjes	Kunnen brand in de magnetron veroorzaken
Schuimplastic	Schuimplastic kan smelten of de vloeistof die zich hierin bevindt verontreinigen wanneer dit wordt blootgesteld aan hoge temperatuur.
Hout	Hout droogt uit wanneer het gebruikt wordt in de magnetron en kan barsten of breken.

Materialen die gebruikt kunnen worden in de magnetron

Soort schaal	Opmerkingen
Aluminiumfolie	Alleen afdekking. Kleine gladde stukjes kunnen gebruikt worden voor het afdekken van dunne stukjes vlees of gevogelte om overmatig koken te voorkomen. Er kan vonkoverslag plaatsvinden als de folie zich te dicht bij de wanden van de magnetron bevindt. De folie dient zich minimaal 2,5 cm van de wanden van de magnetron te bevinden.
Bruineringschaal	Volg de instructies van de producent. De bodem van de bruineringschaal dient zich minimaal 5 mm boven het draaiplateau te bevinden. Onjuist gebruik kan het barsten van het draaiplateau veroorzaken.
Schotels	Alleen geschikt voor de magnetron. Volg de instructies van de producent. Gebruik geen gebarsten of beschadigde schalen.
Glazen potten	Verwijder altijd de dop. Gebruik alleen om gerechten tot de juiste temperatuur op te warmen. De meeste glazen potten zijn niet bestand tegen de temperatuur en kunnen breken.

SCHALEN

Glazen schalen	Gebruik alleen hittebestendige schalen in de magnetron. Controleer dat er geen metalen lijsten zijn. Geen gebarsten of gekartelde bakjes gebruiken.
Kookzakjes in de magnetron	Volg de instructies van de producent. Niet afsluiten met metalen klemmen.
Papieren borden en bekens	Breng gaatjes om de damp te laten ontsnappen. Voor korte koken/opwarmen gebruiken. Laat de magnetron niet onbewaakt koken.
Keukenpapier	Gebruiken om de op te warmen gerechten te bedekken om het vet op te laten nemen. Alleen gebruiken voor kort verwarmen onder continu toezicht.
Vetvrij papier	Gebruiken als afdekking om spatten te voorkomen of als verpakking voor dampen.
Kunststof	Alleen geschikt voor de magnetron. Dienen een etiket te hebben met het opschrift "voor de magnetron". Sommige plastic bakjes worden zacht wanneer het voedsel dat erin zit warm wordt. Kookzakjes en afgesloten plastic zakjes dienen voorzien te worden van gaatjes of ventilatieopening volgens de instructies op de verpakking.
Plastic verpakkingen	Alleen geschikt voor de magnetron. Gebruik voor het afdekken van het gerecht tijdens het koken om het vochtig te houden. Voorkom dat plastic verpakkingen het voedsel aanraken.
Thermometers	Alleen geschikt voor de magnetron. (thermometers voor vlees en suiker).
Bakpapier	Gebruik als afdekking om spatten te voorkomen en om de vochtigheid te behouden.

Materiaal van de schaal	Microgolven	Grill	Combi modus
Warmtebestendig glas	JA	JA	JA
Niet warmtebestendig glas	NEE	NEE	NEE
Warmtebestendige ceramiek	JA	NEE	NEE
Schalen van materiaal dat veilig is voor in de magnetron.	JA	NEE	NEE
Keukenpapier	JA	NEE	NEE
Metalen bak	NEE	JA	NEE
Metalen rek (bij de magnetron geleverd)*	NEE	JA	NEE
Aluminiumfolie en foliebakjes	NEE	JA	NEE

* Komt voor in bepaalde modellen

Namen van magnetronelementen

Haal de magnetron en alle materialen uit de kartonnen doos en de ruimte van de magnetron. De magnetron wordt met de volgende uitrusting geleverd:

Draaiplateau	1
Meenemer	1
Gebruiksaanwijzing	1
Grillrek	1*

- A) Bedieningspaneel
- B) Veiligheidsblokkadesysteem - schakelt de voeding van de combimagnetron uit, als de deur opengaat terwijl het apparaat werkt.
- C) Draaipin
- D) Draaiplateau
- E) Deksel
- F) Deurruit

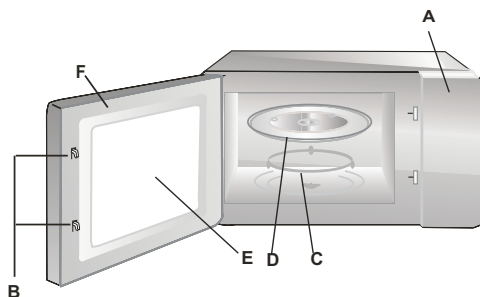

INSTALLATIE DRAAIPLATEAU

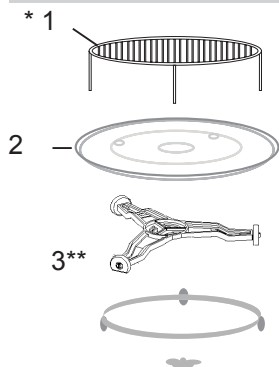

- 1 Druk of leg het draaiplateau nooit onderste boven.
- 2 Gebruik bij het koken altijd het draaiplateau en de meenemer.
- 3 Zet voor koken of verwarmen de gerechten op het draaiplateau
- 4 Als het draaiplateau barst, dient u naar het dichtstbijzijnde geautoriseerde servicepunt te gaan.

Uitrustingselementen:

1. Grillrek
2. Draaiplateau
3. Draaipin

* Komt voor in bepaalde modellen **Attentie:** Het rek dat bij de uitrusting van het apparaat hoort, mag uitsluitend gebruikt worden wanneer de magnetron op de "GRILL"-functie staat. Zet het rek op het draaiplateau.

** De meenemer komt in twee versies voor, afhankelijk van het model. Ze zijn onderling niet uitwisselbaar.

- Verwijder alle verpakkingsmaterialen en -elementen.
- Controleer de magnetron op beschadigingen zoals deuken, verplaatsing of breuk van de deur.
- Verwijder alle beschermfolie van de kast.
- Installeer de magnetron niet wanneer deze beschadigd is.



Verwijder het lichtbruine mica-plaatje dat met schroeven vastzit aan de binnenkant ter bescherming van de magnetron niet.

Installatie

1. Het apparaat is uitsluitend bestemd voor huishoudelijk gebruik.
2. De magnetron mag alleen gebruikt worden als deze eerst wordt ingebouwd in een keukenmeubel*.
3. De wijze van montage van de magnetron wordt beschreven in de "Installatiefolder"*.
4. De magnetron dient geïnstalleerd worden in een kast van 60 cm breed en 85 cm van de keukenvloer*.

Verwijder de pootjes van de onderkant van de magnetron niet*.

Het blokkeren van de in- en uitlaatopeningen kan de magnetron beschadigen. Zet de magnetron zo ver mogelijk van radio's en televisies. Een draaiende magnetron kan de ontvangst van radio en tv verstoren.

2. Doe de stekker van de magnetron in een standaard stopcontact. Controleer eerst of de spanning en frequentie hetzelfde zijn als op het typeplaatje

WAARSCHUWING: Installeer de magnetron niet boven een kookplaat of een ander apparaat dat warmte produceert. Bij dergelijke installatie kan beschadiging optreden en verliest men de garantie.

De beschikbare oppervlakken kunnen heet worden tijdens het functioneren.



* Dit betreft apparaten om in te bouwen

Deze magnetron beschikt over moderne elektronische besturing voor het instellen van de kook- of opwarmingsparameters.

Bedieningspaneel

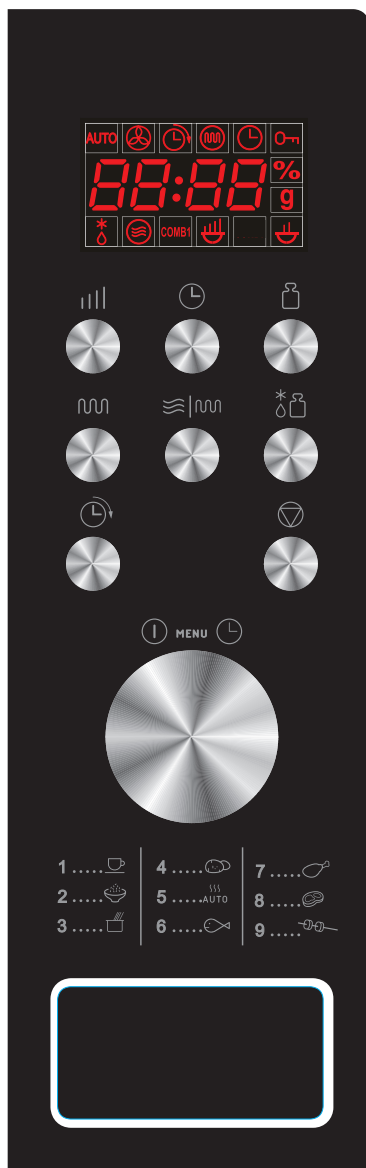

Display - toont kooktijd, vermogen, indicaties en de actuele tijd.

 Vermogen microgolven - Dient voor het instellen van het vermogen.

 Klok - Dient voor het instellen van de actuele tijd

 Keuze gewicht - dient voor het invoeren van het gewicht van het gerecht of het aantal porties.

 Grill - Dient voor het kiezen van een grillprogramma gedurende maximaal 95 minuten.

 Combi - Gecombineerd koken met gebruik van microgolven en grillen

 Automatisch ontdooien (ontdooien per gewichtseenheid) - Dient voor het ontdooien van bevroren vlees, kip en zeevruchten per gewichtseenheid.

 Uitgestelde start - Dient voor het uitstellen van de start van een programma.

 PAUSE/CANCEL (stoppen) - Dient voor het annuleren van het eerder ingevoerde vermogensniveau, kooktijd of ontdooien. Verder dient het voor het inschakelen van de startblokkade





 Draaiknop voor het instellen van TIJD/GEWICHT, MENU - Draai aan de draaiknop om de kooktijd in te voeren.

 Start/Snelstart - (draaiknop) - Druk op deze knop om te beginnen met koken of ontdooien. Druk meerdere keren in om te beginnen met koken zonder voorafgaande instelling van vermogensniveau en kooktijd.

INSTELLEN VAN DE ACTUELE TIJD

Stel dat de actuele tijd 08:30 is.

Stappen:



1. Druk op .
2. Draai aan de draaiknop  tot op de display het aantal uren 8 verschijnt.
3. Druk op .
4. Draai aan de draaiknop  tot op de display het aantal minuten 30 verschijnt.
5. Druk opnieuw op  om te bevestigen.

ATTENTIE: De klok werkt in 24-uursmodus. Na aansluiting van het apparaat op de voeding verschijnt "1:00" op de display. Voor het instellen van de actuele tijd moet u handelen volgens bovenstaande instructie. U kunt tijdens het koken de actuele tijd bekijken door op het symbool  op het bedieningspaneel te drukken.

KOKEN MET MICROGOLVEN

Om te koken met microgolven drukt u enige malen op de knop  om het vermogen te kiezen. Stel vervolgens met de draaiknop  de kooktijd in. De maximale kooktijd bedraagt 95 minuten.

Koken met microgolven op een vermogen van 60% gedurende 10 minuten.

1. Druk enkele malen op , om het vermogen van de microgolven te kiezen.
2. Zet de draaiknop  op 10:00.
3. Druk op  om uw keuze te bevestigen.



Kies het vermogen van de microgolven door aanraking:

Aantal malen indrukken	Vermogen van de microgolven
Eenmaal	100%
Tweemaal	80%
Driemaal	60%
Viermaal	40%
Vijfmaal	20%
Zesmaal	00%

ATTENTIE: U kunt tijdens het koken het vermogen van de microgolven controleren door op  te drukken.

GRILLEN

De maximale kooktijd bedraagt 95 minuten. Grillen is het meest geschikt bij het koken van dunne plakjes vlees, steaks, gehaktballen, sjaslieks, worsten en stukjes kip. Het is ook geschikt voor het klaarmaken van warme broodjes en grillschotels.





1. Druk in de stand-bymodus eenmaal op .
2. Draai aan de draaiknop  om de kooktijd in te voeren.
3. Druk op .

GECOMBINEERD KOKEN (gemengd)

COMBINATIE

De maximale kooktijd bedraagt 95 minuten.

VOORBEELD: Stel dat het bereiden van een bepaald gerecht betekent dat we gedurende 25 minuten moeten koken met COMBINATIE 1.

1. Druk op de knop  |  totdat het symbool CO-1 verschijnt.
2. Zet de draaiknop  op 25:00.
3. Druk op  START.

SNELSTART



In het snelkookprogramma kunt u gerechten bereiden op hoog vermogen (u gebruikt 100% van het vermogen).

Druk enkele malen op de knop  om de kooktijd in te stellen. De magnetron begint onmiddellijk met de bereiding op hoog vermogen. De maximale kooktijd bedraagt 10 minuten.

AUTOMATISCH ONTDOOIEN

Met de magnetron kunt u voedingsmiddelen ontdooien op basis van het ingevoerde gewicht. De ontdooitijd en het vermogensniveau worden automatisch ingesteld na invoering van de voedingsmiddelencategorie en het gewicht. Het toegestane gewicht van bevroren voedingsmiddelen bedraagt 100 g tot 1800 g.

VOORBEELD: Ontdooien van 600 g garnalen.





1. Druk op de knop .
2. Druk vervolgens op  om het gewicht van het bevroren voedingsmiddel in te voeren.
3. Druk op .



ATTENTIE: Tijdens het ontdooien stopt de magnetron, zodat u het gerecht kunt omkeren voor gelijkmatig ontdooien. Druk na het omkeren op de knop  en vervolg het ontdooien gedurende de resterende tijd.

UITGESTELDE START

Deze functie dient voor het uitstellen van de start van een programma. Het programma schakelt automatisch in op het gekozen tijdstip.

Voorbeeld: Stel dat de actuele tijd 9:00 uur is en u wilt dat de magnetron begint met koken om 11:30.

1. Stel het gewenste kookprogramma in.
2. Druk eenmaal op de knop .
3. Draai aan de draaiknop  tot op de display het tijdstip 11:00 verschijnt.
4. Druk eenmaal op de knop .
5. Draai aan de draaiknop  tot op de display het tijdstip 11:30 verschijnt.
6. Druk eenmaal op de knop .

ATTENTIE: Na instelling van de functie uitgestelde start werkt de besturing met knoppen niet meer. U kunt alleen de ingestelde tijd bekijken. U kunt de ingestelde tijd controleren door op de knop  te drukken en annuleren door op de knop  te drukken. Om 11:30 uur start het gekozen kookprogramma automatisch.

STARTBLOKKADE

Voorkomt het gebruik van de magnetron door kinderen zonder toezicht. Het is niet mogelijk om de magnetron te gebruiken als de startblokkade actief is - op de display verschijnt het symbool van de startblokkade.

Instellen STARTBLOKKADE: Houd de knop  gedurende 3 seconden ingedrukt. U hoort een geluidssignaal en op de display verschijnt het symbool van de startblokkade.

Opheffen STARTBLOKKADE: Houd de knop  gedurende 3 seconden ingedrukt totdat het symbool van de startblokkade op de display verdwijnt.

ATTENTIE: Het is niet mogelijk om de magnetron te gebruiken als de startblokkade actief is.

AUTOMATISCH KOKEN

Voor de volgende gerechten of kookmethoden is het niet nodig om het vermogen en de kooktijd in te voeren. U hoeft alleen de aard van het gerecht en het gewicht in te voeren. De magnetron start zodra u de knop  indrukt.

U moet halverwege de kooktijd het gerecht keren, om ervoor te zorgen dat het gelijkmatig gaart.

Voorbeeld:

1. Draai in de stand-by-modus de draaiknop  naar links om de productcode van het te bereiden gerecht te kiezen.
2. Druk enkele malen op de knop  om het gewicht in te stellen.
3. Druk op de knop .

Menu automatisch koken

Menu automatisch koken:

Code:	Voedingsmiddel / kookmodus	
01	Melk / koffie (200 ml/kopje)	<p>In het geval van melk/koffie en aardappelen verschijnt na het indrukken van de knop  het aantal porties op de display in plaats van het gewicht van het product.</p> <p>In het geval van de posities 07, 08, 09 uit de lijst zal de magnetron het koken onderbreken en hoort u een geluidssignaal zodat u het gerecht kunt keren voor een gelijkmatig eindresultaat.</p> <p>Het resultaat van automatisch koken is afhankelijk van factoren als schommelingen van de spanning, de vorm en afmeting van het voedingsmiddel, individuele voorkeuren voor de bereidingswijze van bepaalde gerechten, en zelfs de wijze waarop het voedingsmiddel in de magnetronruimte is geplaatst. Als u niet volledig tevreden bent met het kookresultaat, moet u de kooktijd aanpassen. Bij het koken van spaghetti moet u vooraf gekookt water toevoegen.</p>
02	Rijst (g)	
03	Spaghetti (g)	
04	Aardappelen (230 g)	
05	Automatisch opwarmen (g)	
06	Vis (g)	
07	Kip (g)	
08	Rundvlees / lamsvlees (g)	
09	Sjaslieks (g)	

VERWIJDERING VAN DEFECTEN

Magnetron verstoort het beeld van de televisie	De radio- en televisieontvangst kan verstoord worden wanneer de magnetron aanstaat. Dit kan ook gebeuren bij kleine elektrische apparatuur zoals mixers, stofzuigers en elektrische ventilatoren. Dat is een normaal verschijnsel.
De magnetron is slecht verlicht	Bij bereiding op een laag vermogen kan het licht van de magnetron zwakker worden. Dat is normaal.
Er verzamelt zich damp op de deur, er komt hete lucht uit de ventilatieopeningen	Tijdens het koken van gerechten kan er damp ontstaan. Het merendeel ontsnapt via de ventilatieopeningen. Een deel ervan kan zich verzamelen op een koele plek, zoals de deur van de magnetron. Dat is normaal.

Defect	Mogelijke oorzaak	Verwijdering
Magnetron kan niet gestart worden.	Aansluitsnoer zit niet goed in het stopcontact	Haal de stekker eruit en doe deze na 10 seconden opnieuw in het contact.
	Doorgebrande zekering, of de veiligheidsschakelaar heeft gewerkt.	Vervang de zekering of die de zekering aan (reparatie alleen door Service van)
	Probleem met het contact	Controleer het contact met behulp van andere elektrische apparaten.
De magnetron verwarmt niet.	De deur zit niet goed dicht.	Doe de deur goed dicht.
Het glazen draaitableau maakt lawaai wanneer de magnetron aanstaat.	Vuile draairing en onderkant van de magnetron.	Zie "Onderhoud van de magnetron"

REINIGING

Zorg er voor het reinigen voor dat de magnetron niet aangesloten is op de voedingsbron.

a) Reinig de binnenkant van de magnetron na gebruik met een vochtige doek.

b) Reinig de accessoires normaal in water met zeep.

c) Reinig het deurkozijn, pakking en aangrenzende elementen wanneer deze vuil zijn met een vochtige doek. Bij het reinigen van het oppervlak van de deur en magnetron alleen milde, niet-schurende zeep of reinigingsmiddelen gebruiken op een spons of zachte doek.

Gebruik voor het reinigen van de glazen deur geen agressieve schuurmiddelen of scherpe metaalsponzen omdat dit krassen en beschadiging van de ruit kan veroorzaken.

Om de binnenruimte te reinigen: doen een halve citroen in een schaalje, voeg 300 ml water toe en zet de magnetronfunctie op 100% gedurende 10 minuten.

Haal de magnetron na het reinigen uit het stopcontact en neem de binnenkant af met een zachte droge doek.

Garantie

De garantieverplichtingen blijken uit het garantiebewijs.

De producent is niet aansprakelijk voor schade die is veroorzaakt door oneigenlijk gebruik van het product.

Verklaring van de producent

Hierbij verklaart de producent, dat het product aan de eisen van de onderstaande Europese richtlijnen voldoet:

- **Laagspanningsrichtlijn 2014/35/EC**
- **Richtlijn elektromagnetische compatibiliteit 2014/30/EC**
- **Richtlijn 2009/125/EC**
- **Richtlijn RoHS 2011/65/EC**

en over de certificering  en de conformiteitsverklaring voor organen die toezicht op de markt houden beschikt.

SEHR GEEHRTE DAMEN UND HERREN!

Das Gerät von PREMIERE ist eine Verbindung einer außergewöhnlich leichten Bedienung und einer ausgezeichneten Leistungsfähigkeit. Jedes Gerät wurde gründlich auf dessen Sicherheit und Funktionalitäten überprüft, bevor es das Produktionswerk verlassen hat.

Bevor das Gerät in Betrieb genommen wird, lesen Sie bitte die Bedienungsanleitung aufmerksam durch.

Im Folgenden finden Sie Erläuterungen der Symbole, die wir in der Bedienungsanleitung verwenden:



Wichtige Informationen zur Sicherheit des Benutzers und zum ordnungsmäßigen Gebrauch des Gerätes.



Informationen und nützliche Tipps zum Gebrauch.



Gefahren durch falschen Umgang mit dem Gerät und Hinweise für Maßnahmen, die nur durch einen Fachmann, z.B. durch den Servicetechniker des Herstellers, ergriffen werden dürfen.



Informationen zum Umweltschutz.



Verbot für die Ausführung bestimmter Maßnahmen durch den Benutzer.

INHALTSVERZEICHNIS

TECHNISCHE DATEN	110
SICHERHEITSHINWEISE	111
WICHTIGE SICHERHEITSHINWEISE	112
ENTSORGUNG / VERSCHROTTUNG VON ALTGERÄTEN	116
INSTALLATION DES SCHUTZKREISES	117
GESCHIRR	118
EINSTELLUNGEN DER MIKROWELLE	120
INSTALLATION DES DREHTELLERS	120
MONTAGEANLEITUNG	121
BEDIENUNG	122
BESEITIGUNG VON FEHLERN	126
REINIGUNG	126
GARANTIE, NACHVERKAUF-SERVICE	127

TECHNISCHE DATEN

Modell	331703
Stromversorgung	AC 230-240V / 50Hz
Arbeitsfrequenz [MHz]	2450
Lautstärke [dB(A) re 1pW]	60
Stromaufnahme [W]	1200
Leistung der Mikrowelle [W]	700
Leistung des Grills [W]	900
Garraum [l]	20
Durchmesser des Drehtellers [mm]	245
Außenmaße (HxBxT) [mm]	390 x 594 x 330
Das Gerät ist für den Einbau im Küchenschrank geeignet.	√
Nettogewicht [kg]	12,7



Das Gerät ist ausschließlich für den Einsatz im Haushalt bestimmt.

Der Hersteller behält sich das Recht vor, Änderungen vorzunehmen, die die Gerätefunktion nicht beeinträchtigen.



Die Abbildungen in dieser Bedienungsanleitung dienen nur der Orientierung. Volle Ausstattung des Gerätes ist in dem entsprechenden Kapitel enthalten.



ZUR VERMEIDUNG DER EXPOSITION GEGENÜBER EINER ÜBERMÄSSIGEN WIRKUNG DER MIKROWELLENENERGIE



Versuchen Sie nicht, diese Mikrowelle mit geöffneter Tür zu betreiben, weil Sie sich einer schädlichen Wirkung der Mikrowellenenergie aussetzen können. Es ist wichtig, die Sicherheitsverriegelungen nicht auszuschalten oder ihre Funktion zu beeinträchtigen.



Stellen Sie keine Gegenstände zwischen die Frontseite des Gerätes und die Tür und halten Sie die Oberflächen der Dichtungen frei von Schmutz und Resten der Reinigungsmittel.



Das Gerät darf nicht in Betrieb genommen werden, wenn es beschädigt ist. Es ist besonders wichtig, dass die Tür richtig schließt und keine Schäden aufweist:

- 1 an der Tür (Dellen, Risse)
- 2 an den Scharnieren und Schließern (gebrochen, geplatzt oder locker)
- 3 an den Türdichtungen und abdichtenden Oberflächen.



Alle Einstellungen, Wartungen und Reparaturen sollten ausschließlich durch entsprechend qualifiziertes Servicepersonal des Herstellers erfolgen. Insbesondere gilt dies für Arbeiten, die mit dem Abnehmen der Abdeckung, die den Benutzer gegen Mikrowellenstrahlung schützt, verbunden sind.



Halten Sie das Gerät und das Netzkabel von Kindern unter acht Jahren fern.



Die Mikrowelle sollte im Küchenschrank nicht platziert werden.*



WARNUNG: Das Gerät und seine zugänglichen Teile werden bei Gebrauch heiß. Vermeiden Sie die Berührung heißer Teile. Die Kinder unter acht Jahren sollten vom Gerät ferngehalten werden, es sei denn sie stehen unter Aufsicht eines Erwachsenen;



Reinigen Sie das Gerät nicht mit Dampf.



Die Oberflächen des Küchenschanks können während des Betriebs heiß werden;

* gilt für Geräte, die an den Einbau im Küchenschrank nicht angepasst sind.

SORGFÄLTIG DURCHLESEN UND FÜR DIE ZUKUNFT AUFBEWAHREN.



Zur Verringerung der Brandgefahr, der Verletzung von Menschen oder der Exposition gegenüber einer übermäßigen Wirkung der Mikrowellenenergie beim Betrieb des Gerätes sind die nachstehenden grundlegenden Sicherheitshinweise zu beachten.



Lesen Sie bitte die Gebrauchsanweisung aufmerksam durch, bevor Sie das Gerät in Betrieb nehmen.



Zur Verringerung der Brandgefahr im Garraum ist eine strikte Aufsicht erforderlich.



Benutzen Sie dieses Gerät nur bestimmungsgemäß im Sinne dieser Bedienungsanleitung. Verwenden Sie im Gerät keine korrodierenden Chemikalien. Die Mikrowelle wurde speziell zum Erwärmen oder Kochen von Lebensmitteln entwickelt. Das Gerät ist für die Verwendung in der Industrie oder in den Labors nicht bestimmt.



WARNUNG: Wenn Sie das Gerät im Kombibetrieb betreiben, darf es aufgrund der erzeugten hohen Temperatur von den Kindern nur unter Aufsicht von Erwachsenen genutzt werden*;



WARNUNG: Flüssigkeiten und andere Lebensmittel dürfen nicht in dicht verschlossenen Behältern erwärmt werden, denn es besteht die Explosionsgefahr;



WARNUNG: Das Gerät kann von Kindern ab 8 Jahren und Personen mit eingeschränkten physischen, sensorischen oder geistigen Fähigkeiten oder mit mangelnder Erfahrung und Unkenntnis verwendet werden, wenn sie in die sichere Verwendung des Geräts eingewiesen wurden und sie die mit ihm verbundenen Gefahren verstanden haben. Kinder dürfen nicht mit dem Gerät spielen. Die Reinigung und Wartung des Gerätes dürfen von Kindern nicht erfolgen, es sei denn, dass sie das 8. Lebensjahr vollendet haben und von einer zuständigen Person beaufsichtigt wurden.



Verwenden Sie nur solches Geschirr, das für den Einsatz in der Mikrowelle geeignet ist;



Beim Erhitzen von Lebensmitteln in Behältern aus Kunststoffen oder Papier ist der Betrieb der Mikrowelle wegen der Möglichkeit der Entzündung der Behälter zu kontrollieren;

* Gilt nur für Geräte mit Grill-Funktion

 Sollte Rauch und/oder Feuer bemerkt werden, schalten Sie das Gerät aus oder trennen Sie es von der Stromnetz und lassen Sie die Tür geschlossen, bis die Flammen gedämpft sind;

Beim Erwärmen von Getränken kann es in der Mikrowelle zum Siedeverzug kommen, daher ist im Umgang mit dem Behälter Vorsicht geboten;

 Die Einzelheiten zur Reinigung der Türdichtungen und der anliegenden Bereiche entnehmen Sie dem entsprechenden Kapitel dieser Bedienungsanleitung.

 Reinigen Sie die Mikrowelle regelmäßig und entfernen Sie alle eingetrockneten Speisereste.

 Sollte die Erhaltung der Mikrowelle in sauberem Zustand vernachlässigt werden, kann dies zu Schäden der Oberfläche führen, was wiederum die Beständigkeit des Gerätes beeinträchtigen und gefährliche Situationen verursachen kann.

 Hinweis! Sollte das nicht trennbare Netzanschlusskabel beschädigt werden, sollte dieses beim Hersteller oder in einer Fachwerkstatt durch eine qualifizierte Person zur Vermeidung der Gefahr neu besorgt werden.

 Bevor die Mikrowelle genutzt wird, sollte der Grill durchgeheizt werden (beim Durchheizen kann durch die Lüftungsgitter in der Mikrowelle Rauch entweichen)*:

- Raumbelüftung einschalten oder Fenster öffnen,
- Mikrowelle in leerem Zustand für ca. 3 Minuten auf Grillmodus stellen und den Grill durchheizen, ohne dabei Lebensmittel zu erwärmen.

 Das Gerät soll auf einem ebenen Untergrund stehen.

 Der Drehteller und der Drehring sollen sich beim Betrieb der Mikrowelle im Garraum befinden. Legen Sie die Speisen direkt auf den Drehteller und gehen Sie vorsichtig damit um, um Beschädigungen zu vermeiden.

 Inkorrektes Verwenden des Bräunungsgeschirrs kann durch Entstehen hoher Temperatur zum Zerspringen des Drehrings führen.

 Verwenden Sie zum Garen in der Mikrowelle nur Garbeutel in entsprechender Größe.

* Gilt nur für Geräte mit Grill-Funktion

WICHTIGE SICHERHEITSHINWEISE

DE



Die Mikrowelle verfügt über ein paar eingebaute Sicherheitsschalter zum Schutz gegen die Strahlung, während die Tür geöffnet ist. Greifen Sie in die Schalter nicht ein.



Benutzen Sie die Mikrowelle in leerem Zustand nicht. Das Einschalten der Mikrowelle ohne Speise oder mit Speise mit einem geringen Wassergehalt kann zum Brand, Verkohlen, Funkenbildung und zu Schäden der Innenschicht des Garraums führen.



Bereiten Sie Speisen nicht direkt auf dem Drehteller zu. Durch übermäßiges lokales Erwärmen kann der Drehteller zerspringen.



Erwärmen Sie in der Mikrowelle keine Flaschen mit Säuglingsnahrung oder Speisen für Säuglinge. Die Speisen können nicht gleichmäßig erwärmt werden, so dass Verbrennungsgefahr besteht.



Verwenden Sie keine Behälter mit einem engen Hals wie z.B. Sirupflaschen.



Verwenden Sie zum Braten in der Mikrowelle kein Fett oder tiefes Geschirr.



Von der Herstellung von Konserven ist abzuraten, da keine gleichmäßige Erhitzung der Lebensmittel im Glas gewährleistet wird.



Benutzen Sie das Gerät nicht zu kommerziellen Zwecken. Die Mikrowelle ist vorgesehen für den Gebrauch zu Hause oder in solchen Objekten wie*: Firmenküchen; kleine Küchen in Geschäften, Büros und anderen Arbeitsumgebungen, für die Nutzung durch Gäste in Hotels, Motels und anderen Wohneinrichtungen, in Wohngebäuden auf dem Lande und in Beherbergungsbetrieben*;



Um den Siedeverzug heißer Flüssigkeiten und die Verbrennungsgefahr zu vermeiden, rühren Sie die Flüssigkeiten um, bevor Sie den Behälter in die Mikrowelle legen, und dann erneut mitten in der Garzeit. Lassen Sie die Lebensmittel nach dem Ende der Garzeit kurz ruhen und rühren Sie dann nochmals gründlich um.





Um das Verbrennen durch übermäßiges Garen zu vermeiden, vergessen Sie die Lebensmittel in der Mikrowelle nicht.

 Wenn Sie das Gerät im Kombibetrieb betreiben, kann es aufgrund der erzeugten hohen Temperatur von den Kindern nur unter Aufsicht von Erwachsenen genutzt werden.*

 Dieses Gerät darf nicht von Personen (einschließlich Kindern) bedient werden, die unter geistigen oder körperlichen Behinderungen leiden oder die nicht über ausreichende Erfahrungen in der Bedienung solcher Geräte verfügen. Eine Ausnahme kann gemacht werden, wenn solche Personen unter Aufsicht eines Verantwortlichen mit dem Gerät arbeiten und/oder gründlich in die Bedienung eingewiesen wurden. Es ist dafür zu sorgen, dass Kinder nicht mit dem Gerät spielen.

 Überhitzen Sie die Gerichte nicht.

 Benutzen Sie die Mikrowelle nicht als eine Ablagefläche. Bewahren Sie in der Mikrowelle keine brennbaren Gegenstände wie Brot, Kekse, Papiererzeugnisse, usw. auf. Sollte der Blitz das Stromnetz treffen, schaltet sich die Mikrowelle automatisch aus.

 Entfernen Sie Metallverschlüsse oder Metallgriffe von Papier- und Plastikbehältern, bevor Sie diese in die Mikrowelle hineinlegen.

 Die Mikrowelle muss geerdet sein. Schließen Sie die Mikrowelle nur an eine ordnungsgemäß installierte Steckdose mit einer einwandfreien Schutzleitung an. Siehe: "Installation des Schutzkreises"

 Einige Produkte, z.B. ganze Eier (gekocht oder/und roh), Wasser mit Öl oder Fett, dicht verschlossene Behälter oder Gläser sind wegen Explosionsgefahr für den Einsatz in der Mikrowelle nicht geeignet.

 Der Betrieb der Mikrowelle sollte unter ständiger Aufsicht von Erwachsenen erfolgen. Man soll vermeiden, dass die Kinder Zugang zu Steuerungselementen haben oder mit dem Gerät spielen.

 Benutzen Sie das Gerät nicht, wenn die Steuerungsleiste oder der Stecker beschädigt sind, wenn die Mikrowelle nicht richtig funktioniert, beschädigt oder heruntergefallen ist.

 Achten Sie darauf, dass die Lüftungsschlitze nicht verschlossen oder blockiert sind.

* Gilt nur für Geräte mit Grill-Funktion



Lagern und verwenden Sie die Mikrowelle nicht im Freien.



Verwenden Sie die Mikrowelle nicht nah am Wasser, an der Spüle, in feuchten Räumen oder an einem Schwimmbecken.



Vermeiden Sie Situationen, in denen das Netzkabel oder der Stecker mit Wasser in Berührung kommen.



Vermeiden Sie den Kontakt des Netzkabels mit Wärmequellen.



Vermeiden Sie, dass das Netzkabel am Tisch oder Arbeitsblatt herunterhängt.



Das Gerät muss zusammen mit dem montierten Zierahmen genutzt werden.*



Nach dem Betrieb der Mikrowelle ist die Innenfläche des Garraums heiß.



Prüfen das Gerät und dessen Netzkabel auf eventuelle Schäden. Sollten irgendwelche Schäden festgestellt werden, darf die Mikrowelle nicht benutzt werden.

ENTSORGUNG / VERSCHROTTUNG VON ALTGERÄTEN



AUSPACKEN



Das Gerät wird gegen Transportschäden geschützt. Nach dem Auspacken sind die Verpackungsmaterialien so zu entsorgen, dass dadurch kein Risiko für die Umwelt entsteht. Alle Materialien, die zur Verpackung verwendet werden, sind umweltverträglich, können hundertprozentig

wiederverwertet werden und sind mit entsprechendem Symbol gekennzeichnet.

Hinweis! Die Verpackungsmaterialien (Polyethylenbeutel, Styroporstücke usw.) sind beim Auspacken außer Kinderreichweite zu halten.



RÜCKNAHME AUS DEM BETRIEB



Dieses Produkt darf am Ende seiner Lebensdauer nicht über den normalen Haushaltsabfall entsorgt werden, sondern muss an einem Sammelpunkt für das Recycling von elektrischen und elektronischen Geräten abgegeben werden. Das Symbol auf dem Produkt, in der Gebrauchsanweisung oder auf der Verpackung weist darauf hin.

Die Werkstoffe sind gemäß ihrer Kennzeichnung wiederverwertbar. Mit der Wiederverwendung, der stofflichen Verwertung oder anderen Formen der Verwertung von Altgeräten leisten Sie einen wichtigen Beitrag zum Schutze unserer Umwelt.

Informationen über die nächstgelegene Sammelstelle elektrischer Altgeräte erhalten Sie in Ihrer Gemeindeverwaltung.

* gilt für die Einbaugeräte

GEFAHR

Bei der Berührung besteht die Gefahr eines elektrischen Schlags - bestimmte interne Elemente können zu ernsthaften Verletzungen oder Tod führen. Das Gerät darf nicht demontiert werden.

WARNUNG

Gefahr eines elektrischen Schlags. Ein inkorrekter Umgang mit der Erdung kann einen elektrischen Schlag verursachen. Bevor das Gerät ordnungsgemäß installiert und geerdet wird, stecken Sie den Stecker nicht in die Steckdose.

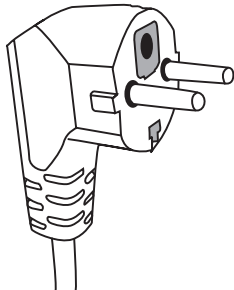

Das Gerät muss geerdet werden. Bei einem Kurzschluss verringert die Erdung die Gefahr eines elektrischen Schlags, indem die Ableitung von Strom gewährleistet wird. Das Gerät ist mit einem Netzkabel mit Erdungsleitung mit einem entsprechenden Stecker ausgestattet. Der Stecker soll in eine ordnungsgemäß installierte und geerdete Steckdose gesteckt werden.

Sollten Sie die Hinweise zur Erdung nicht ganz verstanden haben oder Bedenken haben, ob das Gerät ordnungsgemäß geerdet ist, setzen Sie sich mit einem qualifizierten Elektriker oder Servicetechniker in Verbindung.

Muss eine Verlängerungsschnur eingesetzt werden, so darf nur eine dreidrahtige Verlängerungsschnur mit einer Steckdose mit Erdung zum Einsatz kommen.

Der Hersteller übernimmt keine Haftung für Schäden, oder Verletzungen, die aufs Anschließen der Mikrowelle ans Stromnetz ohne Schutzkreis oder mit einem mangelhaften Schutzkreis zurückzuführen sind.

Das Gerät ist mit einem kurzen Netzkabel ausgestattet, um das Risiko der Verwicklung oder des Stolperns zu reduzieren.

Bei der Nutzung einer Verlängerungsschnur:

- Die gekennzeichneten Nennwerte der Verlängerungsschnur müssen mindestens so groß wie die des Gerätes sein.
- Die Verlängerungsschnur soll eine dreidrahtige Schnur mit Erdung sein.
- Eine lange Verlängerungsschnur sollte so verlegt werden, dass sie am Arbeitsblatt oder Tisch nicht herunterhängt, so dass sie von den Kindern gezogen, gestreift und unwillkürlich herausgezogen werden könnte.

WARNUNG



Verletzungsgefahr. Dicht verschlossenes Geschirr kann explodieren. Vor dem Erwärmen in der Mikrowelle müssen verschlossene Behälter geöffnet und Kunststoff-Beutel durchstochen werden.

Materialien, die in der Mikrowelle verwendet dürfen und Materialien, die zu vermeiden sind.

Manches nichtmetallisches Geschirr kann beim Einsatz in der Mikrowelle gefährlich sein. Bei Bedenken können Sie das Geschirr prüfen, indem Sie folgenderweise vorgehen:

Eignungstest:

- 1 Füllen Sie ein mikrowellengeeignetes Gefäß sowie das zu prüfende Gefäß mit einer Tasse (250 ml) kaltem Wasser.
- 2 Stellen Sie das Gerät auf maximale Leistung und kochen Sie das Wasser eine Minute lang.
- 3 Fassen Sie das Geschirr vorsichtig an. Ist das Geschirr heiß, ist es für die Mikrowelle ungeeignet.
- 4 Die Garzeit darf eine Minute nicht überschreiten.

Materialien, die in der Mikrowelle nicht verwendet dürfen

Art des Geschirrs	Bemerkungen
Aluschale	Kann elektrischen Lichtbogen hervorrufen. Legen Sie das Gericht in ein für die Mikrowelle geeignetes Geschirr.
Pappschachtel mit Metallgriff	Kann elektrischen Lichtbogen hervorrufen. Legen Sie das Gericht in ein für die Mikrowelle geeignetes Geschirr.
Metall oder Geschirr mit Metallrahmen	Metall schirmt das Gericht vor Mikrowellen-Energie ab. Der Metallrahmen kann elektrischen Lichtbogen hervorrufen.
Metallverschlüsse - verdreht	Können elektrischen Lichtbogen und Brand in der Mikrowelle hervorrufen.
Papiertüten	Können Brand in der Mikrowelle hervorrufen.
Plastikschaumstoff	Der Plastikschaumstoff kann schmelzen oder die darin befindliche Flüssigkeit verunreinigt werden, wenn dieser Stoff hoher Temperatur ausgesetzt wird.
Holz	Das Holz trocknet aus und kann springen oder brechen, wenn es in der Mikrowelle verwendet wird.

Materialien, die in der Mikrowelle verwendet dürfen

Art des Geschirrs	Bemerkungen
Alufolie	Nur als Abdeckung. Kleine, glatte Teile dürfen zur Abdeckung dünner Fleisch- oder Geflügelstücke verwendet werden, um dadurch die Überhitzung zu vermeiden. Es kann Lichtbogen hervorgerufen werden, wenn die Alufolie zu nah an der Wand der Mikrowelle liegt. Die Folie muss mindestens 2,5 cm von den Wänden der Mikrowelle entfernt liegen.
Bräunungsgeschirr	Halten Sie sich an Empfehlungen des Herstellers. Der Schüsselboden soll mind. 5mm über dem Drehteller sein. Falsche Verwendung kann zum Springen des Drehtellers führen.
Tischgeschirr	Nur mikrowellengeeignetes Geschirr. Halten Sie sich an Empfehlungen des Herstellers. Verwenden Sie kein beschädigtes Geschirr.
Gläser	Nehmen Sie immer den Deckel ab. Stellen Sie zum Erwärmen von Gerichten nur eine optimale Temperatur ein. Die meisten Gläser sind temperaturempfindlich und können zerbrechen.

GESCHIRR

Glasgeschirr	Verwenden Sie in der Mikrowelle nur hitzebeständiges Geschirr. Vergewissern Sie sich, dass das Geschirr keine Metallbestandteile hat. Verwenden Sie kein beschädigtes Geschirr.
Garbeutel für die Mikrowelle	Halten Sie sich an Empfehlungen des Herstellers. Mit Metallverschlüssen nicht schließen.
Papierteller und Papierbecher	Einschneiden, damit der Dampf entweichen kann. Verwenden Sie Papiergeschirr nur für schnelles Garen/Erwärmen. Lassen Sie die Mikrowelle beim Garen nicht ohne Aufsicht.
Küchentücher	Verwenden Sie Küchentücher beim Erwärmen nur zur Abdeckung, um das Fett aufzusaugen. Verwenden Sie Papiertücher nur für schnelles Erwärmen unter ständiger Aufsicht.
Pergamentpapier	Verwenden Sie es nur zur Abdeckung, um Spritzer zu vermeiden oder als Verpackung beim Dampfgaren.
Kunststoffe	Nur mikrowellengeeignetes Geschirr. Sie müssen mit dem Etikett „für Mikrowellen geeignet“ versehen sein. Manche Kunststoffbehälter werden weich, wenn das Gericht von innen erhitzt wird. „Garbeutel“, und dicht verschlossene Kunststoffbeutel müssen eingeschnitten, perforiert oder mit einem Entlüfter nach Angaben des Herstellers auf der Verpackung ausgestattet werden.
Kunststoffverpackung	Nur mikrowellengeeignetes Geschirr. Verwenden Sie es zur Abdeckung des Gerichts beim Garen, um die Feuchtigkeit zu erhalten. Vermeiden Sie Situationen, in denen die Kunststoffverpackung mit dem Gericht in Berührung kommt.
Thermometer	Nur mikrowellengeeignetes Geschirr. (Fleisch- und Zuckerthermometer).
Wachspapier	Verwenden Sie es nur zur Abdeckung, um Spritzer zu vermeiden und die Feuchtigkeit zu erhalten.

Stoff, aus dem das Geschirr hergestellt ist	Mikrowellen	Grill	Combi-Modus
Hitzebeständiges Glasgeschirr	JA	JA	JA
Nicht hitzebeständiges Glasgeschirr	NEIN	NEIN	NEIN
Hitzebeständige Keramik	JA	NEIN	NEIN
Mikrowellengeeignetes Geschirr aus Kunststoffen	JA	NEIN	NEIN
Küchenpapier	JA	NEIN	NEIN
Metallgeschirr	NEIN	JA	NEIN
Grillrost (Ausstattung der Mikrowelle)*	NEIN	JA	NEIN
Alufolie und Alubehälter	NEIN	JA	NEIN

* In ausgewählten Modellen vorhanden.

EINSTELLUNGEN DER MIKROWELLE

Beschreibung der Mikrowellenausstattung

Nehmen Sie die Mikrowelle und das Zubehör aus dem Karton bzw. dem Mikrowelleninnerraum. Ihre Mikrowelle ist mit folgender Ausstattung ausgeliefert worden:

Drehteller	1
Rollenring	1
Gebrauchsanweisung	1

- A) Bedienfeld
- B), C) Rollenring
- D) Drehteller
- E) Sichtfenster
- F) Dichtung
- G) Sicherheitsverriegelung

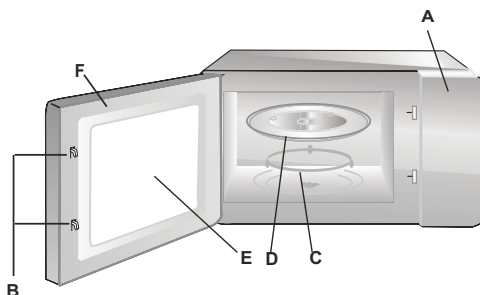

INSTALLATION DES DREHTELLERS

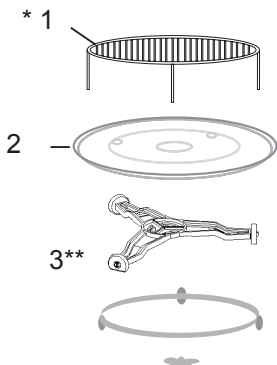

- 1 Drücken Sie nie auf den Drehteller bzw. legen Sie diesen nicht mit dem Boden nach oben.
- 2 Verwenden Sie beim Garen immer den Drehteller und Drehring.
- 3 Legen Sie alle Gerichte zum Garen oder Erwärmen immer auf den Drehteller.
- 4 Sollte der Drehteller zerspringen oder brechen, setzen Sie sich mit dem nächstgelegenen autorisierten Servicedienst in Verbindung.

Ausstattungs-elemente:

1. Grillrost
2. Drehschüssel
3. Drehbolzen

* In ausgewählten Modellen vorhanden. **Achtung:** Der Grillrost, der zur Ausstattung der Mikrowelle gehört, soll nur im GRILL-Modus verwendet werden. Legen Sie den Grillrost auf den Drehteller.

** Der Drehring kommt in zwei Versionen, je nach dem Modell, vor. Sie können durcheinander nicht ersetzt werden.

- Entfernen Sie alle Verpackungsmaterialien und sonstige Verpackungselemente.
- Prüfen Sie die Mikrowelle auf eventuelle Schäden wie Dellen, Verschiebungen oder Risse der Tür.
- Entfernen Sie alle Schutzfolien von der Oberfläche des Küchenschrankes.
- Installieren Sie die Mikrowelle nicht, wenn diese beschädigt ist.



Entfernen Sie auf keinen Fall den hellbraunen Glimmerdeckel, der mit Schrauben im Garraum befestigt ist, um das Magnetron freizulegen.

Installation

1. Das Gerät ist ausschließlich für den Einsatz im Haushalt bestimmt.
2. Das Gerät darf nur nach dem vorher erfolgten Einbau im Küchenschrank benutzt werden*.
3. Die Hinweise zur Montage im Küchenschrank entnehmen Sie dem "Montageanleitung"*.
4. Das Gerät sollte in einem Küchenschrank mit einer Breite von 60 cm und in einer Höhe von 85 cm über dem Küchenboden installiert werden*.

Die Gerätefüße dürfen nicht abgenommen werden*.

Die Lufteinlass- und -auslassöffnungen können Schäden der Mikrowelle verursachen. Stellen Sie das Gerät möglichst weit entfernt von Radio- und Fernsehgeräten auf. Der Betrieb der Mikrowelle kann Störungen des Radio- oder Fernsehempfangs hervorrufen.

2. Stecken Sie den Stecker des Gerätes in die Standard-Haushaltssteckdose. Achten Sie darauf, dass Spannung und Frequenz mit den auf dem Typenschild angegebenen Daten übereinstimmen.

WARNUNG: Installieren Sie das Gerät nicht über dem Kochfeld oder einem anderen wärmeerzeugenden Gerät. Sollte eine solche Installation erfolgen, kann dies zu Schäden und zum Verlust der Garantierechte führen.

**Die zugänglichen
Flächen können beim
Betrieb heiß sein.**



* Gilt für die Einbaugeräte

Dieses Mikrowellengerät wurde zur Einstellung der Parameter beim Garen oder Aufwärmen mit moderner elektronischer Steuerung ausgestattet.

BEDIENTAFEL

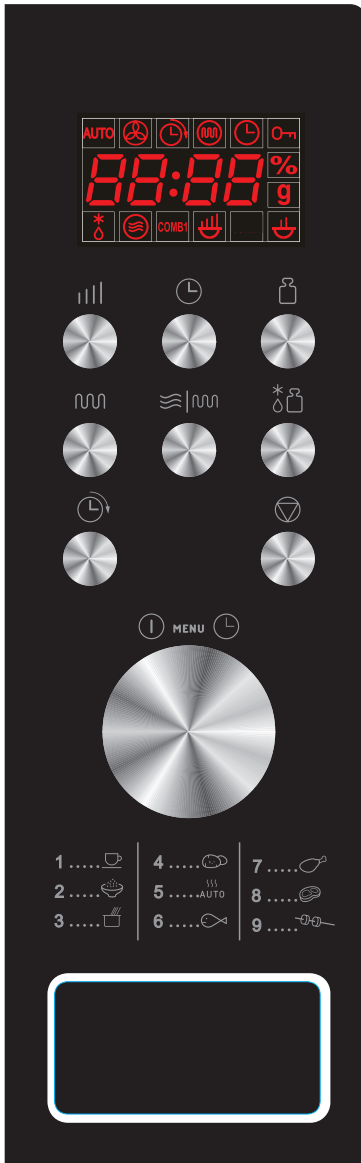



Anzeige - Zeigt die Garzeit, die Leistung, die Hinweise und die aktuelle Uhrzeit an.

 Dient zur Einstellung der Leistung. Um die Leistung beim Garen zu prüfen, die Taste POWER LEVEL drücken.

 Dient zur Einstellung oder Überprüfung der aktuellen Uhrzeit.

 Dient zur Bestimmung von Gewicht oder Portionenanzahl.

 Dient zum Auswählen des Grillbetriebs.

 |  Dient zur Einstellung von einem Programm, das verschiedene Funktionen vereint.

 Dient zum Auftauen von Fleisch, von tiefgefrorenem Geflügel und Meeresfrüchten nach Gewicht.

 Dient zur Verzögerung des Programmstarts.





 Dient zum Löschen der zuvor gewählten Leistungsstufe, der Gar- oder Auftauzeit. Dient nicht zum Löschen der aktuellen Uhrzeit.

 Drehen Sie den Drehregler, um die Garzeit einzustellen und die Art von Gericht zu wählen.

 Drücken, um den Gar- oder Auftauvorgang zu starten. Mehrmals drücken, um den Garvorgang ohne vorherige Einstellung der Leistungsstufe und der Garzeit zu starten.



EINSTELLUNG DER AKTUELLEN ZEIT

Nehmen wir an, dass die aktuelle Zeit 08:30Uhr ist.
Stellen Sie die Mikrowelle in folgenden Schritten ein:



1. Drücken .
2. Drehen Sie den Drehknopf  so lange, bis die Stundenzahl 8 auf der Anzeige erscheint.
3. Drücken .
4. Drehen Sie den Drehknopf  so lange, bis die Minutenzahl 30 auf der Anzeige erscheint.
5. Drücken  Sie zur Bestätigung die Taste

Achtung: Die Uhr funktioniert in einem 24-Stunden-Zyklus. Nach Anschluss des Gerätes an eine Stromquelle erscheint auf der Anzeige "1:00". Um die aktuelle Zeit einzustellen, folgen Sie den oben angegebenen Anweisungen. Die aktuelle Zeit kann durch Tastendruck überprüft werden .

MIKROWELLENBETRIEB

Um die Funktion Garen mit Mikrowellen zu nutzen, die Taste  mehrmals drücken und die Mikrowellenleistung wählen. Anschließend die Garzeit mit dem Drehregler  einstellen. Die maximale Garzeit beträgt 95 Minuten.
Die Mikrowellen-Leistung mit der Taste  einstellen.

Eingabe	Mikrowellenleistung
einmal	100%
zweimal	80%
dreimal	60%
viermal	40%
fünfmal	20%
sechsmal	00%



1. Die Taste  mehrmals drücken und die Leistung bei 60% einstellen.
2. Den Drehregler  auf 10:00 stellen.
3. Die Taste  drücken.

Achtung: Während des Kochvorgangs kann die Leistung geprüft werden, indem man die Taste Mikrowellenleistung  drückt.

GRILLEN

Die maximale Garzeit beträgt 95 Minuten. Die Grill-Funktion ist für die Zubereitung von dünnen Fleischscheiben, Steaks, Kotelets, Schaschliks, Würstchen und Hähnchen am besten geeignet. Sie ist auch für die Zubereitung von warmen Sandwiches und Aufläufe geeignet.



Beispiel: Grillen über 12 Minuten.

1. Die Taste  drücken.
2. Den Drehregler  auf 12:00 stellen.
3. Die Taste  drücken.

KOMBIBETRIEB

Die maximale Garzeit beträgt 95 Minuten.

BEISPIEL: Mal angenommen, dass das Garen in der KOMBINATION 1 über 25 Minuten für die Zubereitung eines Gerichts erforderlich ist.

1. Die Taste  drücken, damit das Symbol CO-1 angezeigt wird.
2. Den Drehregler  auf 25:00 stellen.
3. Die Taste  drücken.

SCHNELLSTART

Dient dem schnellen Starten der Mikrowelle.



Mit dem Programm Schnellgaren können Gerichte bei hoher Leistung zubereitet werden (Nutzung 100% Leistung).

Die Taste  mehrmals drücken, um die Garzeit einzustellen. Umgehend beginnt die Mikrowelle mit dem Garen bei voller Leistung. Die maximale Garzeit, die eingegeben werden kann, beträgt 10 Minuten.

AUFTAUEN

Der Mikrowelle ermöglicht das Auftauen von tiefgefrorenen Lebensmitteln aufgrund des eingegebenen Gewichts. Die Zeit und Leistung werden nach der Eingabe der Lebensmittelkategorie und Gewicht automatisch eingestellt. Es kann Gefriergut mit einem Gewicht zwischen 100 g und 1800 g aufgetaut werden.

BEISPIEL: Auftauen von 600g Garnelen





1. Die Taste  drücken.
2. Die Taste  drücken, um das Gewicht des aufzutauenden Gefriergutes einzugeben.
3. Die Taste  drücken.

HINWEIS: Die Mikrowelle stoppt beim Auftauen und ermöglicht das Wenden des Gefrierguts zur Gewährleistung gleichmäßigen Auftauens. Nach dem Wenden die Taste  drücken und das Auftauen fortsetzen.

STARTVERZÖGERUNG/ZEITVORWAHL

Diese Funktion dient zum verzögerten Start des Programms, das zum voreingestellten Zeitpunkt automatisch beginnt.

Beispiel: Mal angenommen, dass es zurzeit 9:00 Uhr ist und das Garen in der Mikrowelle um 11:30 Uhr beginnen sollte.

1. Das Garprogramm einstellen.
2. Die Taste  einmal drücken.
3. Den Drehregler  drehen, bis im Display als Stundenanzeige die Ziffer 11 erscheint.
4. Die Taste  einmal drücken.
5. Den Drehregler  drehen, bis im Display die Minutenanzeige 11:30 erscheint.
6. Die Taste  einmal drücken.

HINWEIS: Nach der Einstellung der Startverzögerung ist eine Steuerung mit den Tasten mit Ausnahme der Prüfung der eingestellten Uhrzeit nicht mehr möglich. Die eingestellte Uhrzeit kann geprüft werden, indem die Taste  gedrückt wird und zurückgesetzt werden, indem die Taste  gedrückt wird. Um 11:30 Uhr wird das gewählte Garprogramm automatisch gestartet.

STARTSPERRE / KINDERSICHERUNG

Sie schützt vor unvorsichtiger Nutzung der Mikrowelle durch Kinder ohne Aufsicht. Die Mikrowelle kann nicht genutzt werden, wenn die Kindersicherung aktiv ist. Im Display erscheint das Symbol der Kindersicherung.



Einschalten der KINDERSICHERUNG: Die Taste  drücken und 3 Sekunden gedrückt halten. Dann ertönt ein Tonsignal und im Display erscheint das Symbol der Kindersicherung.

Ausschalten der KINDERSICHERUNG: Die Taste  drücken und 3 Sekunden gedrückt halten, bis das Symbol der Kindersicherung im Display erlischt.

AUTOMATISCHER BETRIEB

Für die folgenden Gerichte oder Zubereitungsformen müssen weder Leistung noch Garzeit angegeben werden. Es reicht aus, wenn die Art und das Gewicht der Produkte bestimmt werden. Die Mikrowelle startet nach dem Drücken der Taste . Die Speise mitten in der Garzeit wenden, damit sie gleichmäßig gegart wird.

Beispiel:

1. Während der Wartezeit den Drehregler  links drehen, um den Produkt-Code für das Gargut zu wählen.
2. Die Taste  mehrmals drücken und das Gewicht bestimmen.
3. Die Taste  drücken.

Menü - Automatisches Garen:

Programmtabelle automatisches Kochen:

Code:	Lebensmittel / Kochverfahren	
01	Milch / Kaffee (200ml/Tasse)	Bei Milch/Kaffee und Kartoffeln wird nach dem Drücken der Taste  an Stelle von Produktgewicht die Anzahl der Portionen angezeigt.
02	Reis (g)	Im Falle der Position 07, 08, 09 auf der Liste wird in der Mikrowelle der Garprozess angehalten und es ertönt ein Tonsignal, das auf das Wenden des Garguts zur Gewährleistung gleichmäßigen Garens hinweist. Beim automatischen Garen hängt das Endergebnis von solchen Faktoren wie Form und Größe der jeweiligen Speise, individuelle Vorlieben in Bezug auf die Zubereitung bestimmter Speisen oder sogar Platzierung der Speise in der Mikrowelle ab. Sollte das Ergebnis nicht ganz zufriedenstellend sein, sollte die Garzeit entsprechend angepasst werden. Bei der Zubereitung von Spaghetti muss etwas vorgekochtes Wasser dazugegeben werden.
03	Spaghetti (g)	
04	Kartoffeln (230g)	
05	Automatisches Aufwärmen (g)	
06	Fische (g)	
07	Hähnchen (g)	
08	Rindfleisch / Lammfleisch (g)	
09	Schaschliks (g)	

BESEITIGUNG VON FEHLERN

DE

Die Mikrowelle verursacht Störungen beim Fernsehempfang.	Es kann zur Störungen des Radio-bzw. Fernsehempfangs kommen, wenn die Mikrowelle betrieben wird. Eine ähnliche Erscheinung kommt auch im Falle kleinerer Haushaltsgeräte wie Mixer, Staubsauger und Ventilatoren vor. Es ist eine normale Erscheinung.
Die Mikrowelle leuchtet schwach.	Beim Kochen mit niedriger Leistung kann das Licht schwächer werden. Es ist eine normale Erscheinung.
Der Dampf sammelt sich an der Tür, heiße Luft tritt aus den Entlüftungsöffnungen aus.	Beim Garen kann Dampf entweichen. Die größere Menge entweicht über Entlüftungsöffnungen. Eine gewisse Menge kann sich aber an einer kühleren Stelle wie die Gerätetür ansammeln. Es ist eine normale Erscheinung.

Fehler	Mögliche Ursache	Beseitigung
Die Mikrowelle lässt sich nicht starten.	Das Netzkabel ist nicht richtig angeschlossen.	Den Stecker aus der Steckdose ziehen und nach 10 Sekunden wieder stecken.
	Sicherung durchgebrannt oder Sicherheitsschalter hat reagiert.	Die Sicherung austauschen oder den Schalter anschalten (Reparatur nur durch den Servicedienst)
	Problem mit der Steckdose	Die Steckdose mit anderen elektrischen Geräten prüfen.
Die Mikrowelle wärmt nicht.	Die Tür ist nicht richtig geschlossen.	Die Tür gut schließen.
Das Drehgestell macht Lärm beim Betrieb der Mikrowelle.	Der Drehring oder Mikrowellenboden ist verschmutzt.	Siehe: "Wartung der Mikrowelle"

REINIGUNG

Vergewissern Sie sich vor der Reinigung, dass die Mikrowelle vom Stromnetz getrennt ist.

- a) Nach Gebrauch reinigen Sie den Garraum der Mikrowelle mit einem leicht nassen Tuch.
- b) Reinigen Sie die Zubehörteile wie üblich mit Wasser mit etwas Spülmittel.
- c) Reinigen Sie den Türrahmen, Türdichtungen und andere nahe liegende Teile vorsichtig mit einem weichen Tuch. Für die Reinigung der Türoberfläche und der Mikrowelle verwenden Sie nur milde, nicht abrasive Seifen oder Reinigungsmittel, die mit Schwamm oder einem weichem Tuch aufzutragen sind.

Bei der Reinigung der Gastür verwenden Sie weder scharfe Schleifmittel noch scharfe Metallreiniger, denn dies kann zu Rissen auf der Oberfläche und Schäden der Glasscheibe führen.

Bei der Reinigung des Garraums sollte man folgenderweise vorgehen: Geben eine halbe Zitrone in die Schüssel, gießen Sie 300 ml Wasser dazu und schalten Sie die Garfunktion bei maximaler Leistung 100% für 10 Minuten ein.

Nach der Reinigung trennen Sie die Mikrowelle vom Netz und wischen Sie den Garraum mit einem weichen, trockenen Tuch.

Garantie

Garantieleistungen laut Garantieschein.

Der Hersteller übernimmt keine Haftung für Schäden, die durch einen unsachgemäßen Betrieb des Produktes entstehen.

CE-Konformitätserklärung

Der Hersteller dieses Produktes erklärt hiermit in alleiniger Verantwortung, dass dieses Produkt den einschlägigen, grundlegenden Anforderungen der nachfolgenden EU-Richtlinien entspricht:

- **Niederspannungsrichtlinie 2014/35/EG**
- **Elektromagnetische Verträglichkeit 2014/30/EG**
- **ErP – Richtlinie 2009/125/EG**
- **Richtlinie RoHS 2011/65/EG**

Das Gerät ist mit dem  Zeichen gekennzeichnet und verfügt über eine Konformitätserklärung zur Einsichtnahme durch die zuständigen Marktüberwachungsbehörden.

THANK YOU FOR PURCHASING AN PREMIERE APPLIANCE

EN

DEAR CUSTOMER,

Your appliance is exceptionally easy to use and extremely efficient. Before being packaged and leaving the manufacturer, the appliance was thoroughly checked with regard to safety and functionality.

Before using the appliance, please read these Operating Instructions carefully

Symbols appearing in these instructions have the following meaning:



Important information concerning proper operation of the appliance and your personal safety.



Tips on how to use the appliance.



Risks resulting from improper operation of the appliance. Activities that must be performed by a qualified technician.



Information on how to protect the environment.



This indicates actions that must not be performed by the user.

CONTENTS

SPECIFICATION	128
PRECAUTIONS	129
SAFETY INSTRUCTIONS FOR USE	130
DISPOSING/SCRAPPING OF USED EQUIPMENT	134
INSTALLING THE PROTECTIVE CIRCUIT	135
COOKWARE	136
SETTING UP YOUR MICROWAVE OVEN	138
TURNTABLE INSTALLATION	138
INSTALLING THE APPLIANCE	139
OPERATION	140
TROUBLESHOOTING	144
CLEANING	144
WARRANTY AND AFTER-SALE SERVICES	145

SPECIFICATION

Model	331703
Power supply	AC 230-240V / 50Hz
Operating frequency [MHz]	2450
Noise level [dB(A) re 1pW]	60
Power Consumption [W]	1200
Power of microwaves [W]	700
Power of grill [W]	900
Oven capacity [l]	20
Turntable diameter [mm]	245
External Dimensions (H x W x D) [mm]	390 x 594 x 330
The oven is a built-in appliance	√
Net weight [kg]	12,7



The appliance is designed for household use only.

The manufacturer reserves the right to introduce changes, which do not affect operation of the appliance.



The pictures in this operating instructions are for illustration only. Full list of the appliance accessories may be found in an appropriate section of this operating instructions.

PRECAUTIONS



TO AVOID POSSIBLE OVER-EXPOSURE TO MICROWAVE ENERGY



Do not attempt to operate the oven with the door open, because it may cause harmful exposure to microwave energy. Do not disable the safety interlocks, or attempt to circumvent them.



Do not place anything between the front surface of the oven and the door or allow dirt or detergent residue to gather on sealing surfaces.



Do not operate the oven if it is damaged. It is particularly important that the oven door is properly closed and that there is no damage to:

1 door (dents, cracks)

2 hinges and locks (broken, cracked or loose)

3 door seals and sealing surfaces



Any adjustments, maintenance or repairs should only be entrusted to the manufacturer's properly qualified service personnel. In particular, the work associated with removing the cover that protects the user against microwave radiation.



Keep the appliance and its power cord away from children under 8 years old.



Microwave oven should not be placed in a cabinet*



WARNING: The appliance and its accessible parts become hot during use. Avoid contact with hot parts. Children under the age of 8, should be kept away from the appliance, unless supervised by an adult person;



Do not clean the appliance with steam



Surfaces of the cabinet may become hot when the oven is operating;

* applies to oven models that are not built-in appliances

READ CAREFULLY AND KEEP FOR FUTURE REFERENCE



To reduce the risk of fire, injury to people or exposure to excessive microwave energy when using the appliance, please observe the following basic safety rules:



Read the Operating Instructions before using the appliance.



Close supervision is needed to reduce the risk of fire inside the oven chamber.



Use this appliance only for its intended purpose as described in the manual. Do not use corrosive chemicals in the appliance. Oven is specifically designed for heating or cooking food. It is not intended for industrial or laboratory use.



WARNING: When the appliance is used in a combined mode, children can use the microwave oven only under adult supervision due to the high temperatures generated;



WARNING: Liquids and other foodstuffs may not be heated in sealed containers as the containers could explode;













WARNING: This appliance can be used by children aged 8 years and older or by persons with physical, mental or sensory handicaps, or by those who are inexperienced or unfamiliar with the appliance, provided they are supervised or have been instructed how to safely use the appliance and are familiar with risks associated with the use of the appliance. Ensure that children do not play with the appliance. Cleaning and maintenance of the appliance should not be performed by children unless they are 8 years or older and are supervised by a competent person.



Use only cookware that is suitable for use in microwave ovens;



When heating food in plastic or paper containers, pay special attention to the microwave oven as containers may ignite;

-  If you see smoke or fire, turn off the appliance or unplug it from power and keep the door closed until the flames are smothered;
Microwave heating of beverages can cause delayed boiling, therefore care should be taken when handling the container;
-  Cleaning instructions for door seals and adjacent parts may be found in an appropriate section of this operating instructions.
-  The oven must be cleaned regularly. Remove any deposits of food and leftovers
-  Neglecting to keep the oven clean can damage the surface, which may adversely affect the durability of the appliance and cause dangerous situations
-  Important! If the power cord is damaged, it should be replaced by the manufacturer or specialist repair centre or a qualified person in order to avoid danger.
-  Before using the oven, test heat the grill heater (smoke can be given off through ventilation grid):
- switch on the ventilation in the room or open a window,
 - set the oven to heat the grill heater only for about 3 minutes without heating food.
-  Oven must be placed on flat a surface.
-  Turntable and rotating trolley unit should be in the oven during cooking. Carefully put cooked food on the turntable, and handle it carefully to avoid any breakage.
-  Improper use of the browning plate may cause cracking of the turntable due to the high temperature.
-  Only use bags for cooking in microwave ovens, which are correct size.
-  Microwave oven has several in-built circuit breakers to prevent emission of radiation, while the door is open. Do not tamper with these circuit breakers.

* Applicable to microwave ovens with grill

SAFETY INSTRUCTIONS FOR USE

EN



Do not operate the oven when empty. Operating the oven without food or dish with very low water content may result in fire, carbonization, arcing and damage to the internal chamber shell.



Do not cook food directly on the turntable. Excessive local heating of turntable may cause its rupture.



Do not heat baby bottles or baby food in the microwave. Uneven heating may occur and cause physical injury.



Do not use narrow-necked containers such as bottles for syrups.



Do not fry in deep fat in the microwave.



Do not do home canning in a microwave oven because not always the entire contents of pot reaches boiling point.



Do not use microwave oven for commercial purposes. This appliance is intended for use at home or in facilities, such as*: kitchen for employees; in shops, offices and other working environments, use by the customers of hotels, motels and other residential facilities, in rural residential buildings, in the accommodation facilities*;



In order to avoid delayed boiling of hot liquids and beverages and the risk of burns, stir the liquid before placing the container in the oven and again in the middle of cooking time. Then leave the container in the oven for a short time and stir again before removing from oven chamber.



Do not forget that there is a dish in the microwave oven to avoid burning due to excessive cooking.



When the appliance is used in a combined mode, children can use the microwave oven only under adult supervision the high temperatures generated;

SAFETY INSTRUCTIONS FOR USE

2



This appliance is not intended for use by persons (including children) with physical, mental or sensory handicaps, or by persons inexperienced or unfamiliar with the appliance, unless under supervision or in accordance with the instructions as communicated to them by persons responsible for their safety. Children shall not play with the appliance.



Do not overcook dishes



Do not use the oven for storage. Do not store flammable objects inside the microwave oven, such as bread, cookies, paper products, etc. If lightning hits the power line, the oven may switch on automatically.



Remove the wire clamps and metal fixtures from containers / paper or plastic bags before placing them in the oven.



Microwave oven must be grounded. Only connect to a wall socket with the proper protective conductor. See "Installing the protective circuit."



Some products, such as whole eggs (boiled or fresh), water, oil or grease, sealed containers and closed glass jars may explode and therefore should not be heated in the oven.



Operating the microwave oven should be done with adult supervision at all times. Do not allow children to play with the appliance or have access to the controls.



Do not operate the oven when its terminal strip or plug is damaged, it is not working properly, or if it has been damaged or dropped.



Do not cover or block the air vents on the oven.

* Applicable to microwave ovens with grill

SAFETY INSTRUCTIONS FOR USE

EN



Do not store or use the oven outdoors.



Do not use the microwave oven near water, near the kitchen sink, in a damp room or near a swimming pool.



Do not immerse the power cord or plug in water.



Keep cord away from heated surfaces.



Do not allow the connection cord hanging over the edge of a table or counter.



The appliance must be used with mounted decorative frame*



The inner cavity surface is hot after use of the microwave oven.



Regularly check the oven and its power cord for damage. If there is any damage, do not use the oven

DISPOSING/SCRAPPING OF USED EQUIPMENT



UNPACKING



During transportation, protective packaging was used to protect the appliance against any damage. After unpacking, please dispose of all elements of packaging in a way that will not cause damage to the environment.

All materials used for packaging the appliance are environmentally friendly; they are 100% recyclable and are marked with the appropriate symbol.

Important! During unpacking, keep the packaging material (polyethylene bags, polystyrene pieces, etc.) out of reach of children.



DISPOSAL OF THE APPLIANCE



At the end of its useful life, this product must not be disposed of with normal municipal waste. Instead, it should be taken to an electronic waste collection and recycling point. It is indicated by the symbol on the product itself, or on the Operating Instructions or packaging.

The materials used in making of this appliance can be reused, as indicated. By reusing or recycling the materials or parts, you will be playing an important part in protecting our environment.

Information about the relevant disposal points for worn-out electrical goods is available from your local authorities.

* applicable to built-in appliances

INSTALLING THE PROTECTIVE CIRCUIT

DANGER

Danger of electric shock when touched, some internal components may cause serious injury or death. Do not disassemble this appliance.

WARNING

Electric shock hazard. Improper use of earthing can cause electric shock. Do not insert the plug into the socket before the appliance is properly installed and grounded.

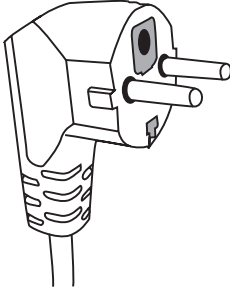

This appliance must be grounded. In the event of a short-circuit, earthing reduces the risk of electric shock. The appliance is equipped with earthing wire with an appropriate plug. The plug should be inserted into a properly installed and grounded outlet.

If you do not completely understand earthing instruction or you are unsure whether the appliance is properly grounded, please contact a qualified

electrician or service technician.

If you must use an extension cord, use only a three-wire extension with an earthing connector. The manufacturer shall not be liable for damage or injury resulting from connecting the microwave oven to a power source without a protective circuit or with a malfunctioning protection circuit.

A short power cord is provided to reduce the risk resulting from becoming entangled or tripping over a long cord.

If you use the extension cord:

- Extension cord must be capable of withstanding nominal current required by the appliance.
- Extension cord must be 3-wire with earthing,
- Extension cord should be so arranged as not to be hung by the table top where it could be pulled by children, or caught inadvertently.

WARNING



Risk of injury. Tightly closed containers may explode. Closed containers must be opened and plastic bags pierced before cooking.

Materials that can be used and materials to be avoided in the microwave oven.

The use of some non-metallic cookware may not be safe in the microwave oven. If in doubt, you can check the cookware following this procedure.

Checking the cookware:

- 1 Fill the microwave-safe cookware with 1 cup of cold water (250 ml), and do the same with the test cookware.
- 2 Operate the oven with the maximum power for 1 minute.
- 3 Carefully touch the test cookware. If the test cookware is hot, do not use it in the microwave oven.
- 4 Do not exceed 1 minute cooking time.

Materials that cannot be used in a microwave oven

Type of cookware	Comments
Aluminium tray	May cause an electric arc. Transfer food to microwave-safe cookware.
Cardboard box with metal handle	May cause an electric arc. Transfer food to microwave-safe cookware.
Metal or cookware with metal frame	Metal shields the food from microwave energy. Metal frame can cause an electric arc.
Metal closure - tightened	May cause an electric arc and fire in the oven.
Paper bags	May cause a fire in the oven.
Plastic foam	Plastic foam may melt or contaminate the liquid in it when exposed to high temperatures.
Wood	Wood dries out when it is heated in the microwave oven and can crack or break.

Materials that can be used in a microwave oven

Type of cookware	Comments
Aluminium foil	Only as shielding. Small and smooth pieces can be used for the coating of thin pieces of meat or poultry, to prevent excessive cooking. Arc discharge may occur if the foil is too close to the oven walls. Film must be at least at a distance of 2.5 cm from the oven walls.
Browning plate	Observe the manufacturer's instructions. The bottom of the browning plate must be at least 5 mm above the turntable. Improper use may cause cracking of the turntable.
Dinner dishes	Suitable for microwave ovens only. Observe the manufacturer's instructions. Do not use cracked or chipped cookware.
Glass jars	Always remove the lid. Use only for heating food to a suitable temperature. Most glass jars are not heat resistant and may explode.
Glassware	Use only heat-resistant glassware in the microwave oven. Make sure that there are no metal frames. Do not use cracked or chipped cookware.

COOKWARE

Bags for microwave cooking	Observe the manufacturer's instructions. Do not seal with metal clamps.
Paper plates and cups	Cut through to allow the steam to escape. Use only for short cooking / heating. Do not leave the oven unattended while cooking.
Paper towels	Use to cover food to be heated to absorb fat. Use only for short cooking under constant surveillance.
Parchment paper	Use as a cover to prevent splashing or as a container for evaporation.
Plastics	Suitable for microwave ovens only. Should be labelled "for use in microwave ovens." Some plastic containers soften when the content is warmed up. Bags for microwave cooking and sealed plastic bags must be pierced or incised, or vented according to the directions on the package.
Plastic packaging	Suitable for microwave ovens only. Use to cover food during cooking in order to maintain moisture. Do not let plastic packing touch the food.
Thermometers	Suitable for microwave ovens only. (Temperature probes for meat and sugar).
Wax paper	Used as a covering to prevent splashing and to keep moisture.

Cookware material	Microwave	Barbecue grill	Combi Mode
Heat-resistant glass	YES	YES	YES
Regular glass	NO	NO	NO
Heat-resistant ceramics	YES	NO	NO
Microwave-safe plastic utensils	YES	NO	NO
Kitchen paper	YES	NO	NO
Metal container	NO	YES	NO
Metal rack (provided for the oven)*	NO	YES	NO
Aluminium foil and foil containers	NO	YES	NO

* Available on selected models

SETTING UP YOUR MICROWAVE OVEN

EN

Microwave oven accessories

Remove all packaging, both inside and outside the oven, before using the oven. The oven comes with the following accessories:

Turntable	1
Rotating trolley	1
Operating Instructions	1
Grilling rack	1*

- A) Control Panel
- B) System security lock - disconnects power to the oven when the door is opened during operation.
- C) Rotating trolley
- D) Turntable
- E) Door inner protecting shield
- F) Door

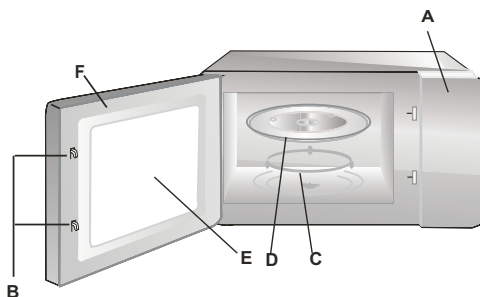

TURNTABLE INSTALLATION

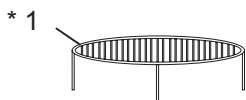

- 1 Never compress or place the turntable upside down.
- 2 When cooking, always use turntable and rotating trolley.
- 3 For cooking or heating always put the food on the turntable.
- 4 If the turntable breaks, please contact the nearest authorized service centre.

Individual fittings:

1. Grilling rack
2. Turntable
3. Rotating trolley

* Available on selected models **Note:** The grilling rack supplied with the appliance should only be used when the appliance is set to "GRILL". Place the rack on the turntable.

** Trolley is available in two versions, depending on the model. These are not interchangeable.

INSTALLING THE APPLIANCE

- Remove all packaging materials and components.
- Check the oven for damage such as dents or door misalignment or breakage.
- Remove any protective film from the surface of the cabinet.
- Do not install the oven if it is damaged.



Do not remove the light brown mica cover bolted into the recess in order to shield the microwave magnetron.

Installing

1. The appliance is designed for household use only.
2. The appliance can be used only after fitting in kitchen furniture.
3. For fitting instructions, please refer to "Installation guide".
4. Microwave oven should be installed in a cabinet with a width of 60 cm and a height of 85 cm from the kitchen floor*.

Do not remove the legs located in the bottom of the appliance*.

Blocking the inlet and outlet openings may damage the microwave oven.

Place the oven as far away from radio and television as possible. Operating microwave oven may cause interference to radio and television reception.

2. Insert the oven power plug into a standard household wall socket.

Make sure beforehand whether voltage and frequency are the same as on the oven's rating plate.

WARNING: Do not install the oven on the gas hob or other heat producing appliance. In the event of such installation, the oven may be damaged and void the warranty.

**Accessible surfaces
may become hot
during operation.**



* Applicable to built-in appliances

This microwave oven has a modern electronic programmer to adjust the parameters of cooking or reheating.

Control Panel

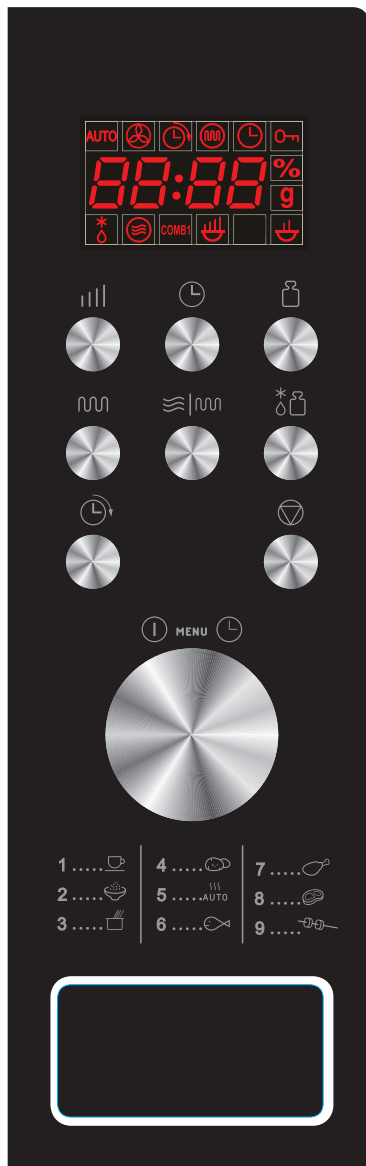

MENU ACTION SCREEN

Cooking time, power, action indicators, and clock time are displayed.



POWER LEVEL

Press this button a number of times to set microwave cooking power level.



CLOCK

Press this button to set oven clock.



WEIGHT ADJUST

Press to specify food weights or number of servings.



GRILL

Press this button to set a grill-cooking program up to 95 minutes.



COMBI.

Cooking with combined microwave and grill power.



WEIGHT DEFROST

Press to set defrost program based on the weight entered.



PRESET

Press to program a cooking program which starts at an appoint time automatically.



PAUSE/CANCEL

Press to cancel setting or reset the oven before setting a cooking program. Press once to temporarily stop cooking, or twice to cancel cooking altogether. It is also used for setting child lock.



MENU/TIME(KNOB)

Turn the knob to enter time. Turn the knob to select an auto-cooking menu.



START/QUICK START(MENU/TIME)

Press once to start a cooking program. Simply press it a number of times to set cooking time and cook immediately at full power level.

SETTING DIGITAL CLOCK

This is 24-hour clock. To check the time while the oven is operating, press the CLOCK button, then the time will be displayed for a while on the display screen.

FOR EXAMPLE: Suppose you want to set the oven clock time to 8:30.

1. Press CLOCK button.
2. Turn MENU/TIME knob to set hour digit 8.
3. Press CLOCK button once to confirm the hour setting.
4. Turn MENU/TIME to set minute digit 30.
5. Press CLOCK button once to confirm the setting.

MICROWAVE COOKING

For microwave cooking, just press the POWER LEVEL button a number of times to select a cooking power level, and then use the MENU/TIME knob to set a desired cooking time. The longest cooking time is 95 minutes.

Select power level by pressing the POWER LEVEL button.

PRESS POWER LEVEL BUTTON	COOKING POWER LEVEL(DISPAILAY)
Once	100%
Twice	80%
3 times	60%
4 times	40%
5 times	20%
6 times	00%

For example, suppose you want to cook for 10 minute at 60% of microwave power.

1. Press POWER LEVEL button a number of times to set 60%..
2. Turn MENU/TIME knob to 10:00.
3. Press START/QUICK START.

GRILL COOKING

The longest cooking time is 95 minutes. The grill cooking is particularly useful for thin slices of meat, steaks, chops, kebabs, sausages or pieces of chicken. It is also suitable for hot sandwiches and au gratin dishes.

For example, suppose you want to grill for 12 minutes.

1. Press GRILL button.
2. Turn the MENU/TIME knob to 12:00.
3. Press START/QUICK START.

COMBINATION COOKING

The longest cooking time is 95 minutes. The grill cooking is particularly useful for thin slices of meat, steaks, chops, kebabs, sausages or pieces of chicken. It is also suitable for hot sandwiches and au gratin dishes.

For example, suppose you want to grill for 12 minutes.

1. Press COMBI button.
2. Turn the MENU/TIME knob to 12:00.
3. Press START/QUICK START.

QUICK START

The oven will cook food quickly at HIGH power (100% power output) for quick start cooking program.

Just press the START/QUICK START a number of times to set cooking time, the oven starts working immediately at full power. The maximum cooking time you can enter is 10 minutes.

AUTO DEFROST

The oven allows to defrost food based on the weight entered by user. The defrosting time and power level are automatically set once the food category and the weight are programmed. The frozen food weight ranges from 100g to 1800g.

FOR EXAMPLE: Suppose you want to defrost 600g of shrimp.

1. Press WEIGHT DEFROST button.
2. Press WEIGHT ADJUST to select weight of food to be defrosted.
3. Press START/QUICK START.

NOTE: The oven stops during defrosting to let the user to turn food over for uniform defrosting and then press START/QUICK START to defrost for the remaining time.

PRESET

This function allow you to program a cooking program to start at an appointed time. For example: Suppose the present time is 9:00, and you want the oven to start a cooking program at 11:30.

1. Enter a desired cooking program.
2. Press PRESET button once.
3. Turn MENU/TIME knob to set hour digit 11:00.
4. Press PRESET button once.
5. Turn MENU/TIME knob to set minute to show 11:30.
6. Press START/QUICK START once.

NOTE: After a preset function has been set, you can't operate other buttons except check the preset time by pressing PRESET button and cancel it by pressing PAUSE/CANCEL button. When it time to 11:30, the desired cooking program start automatically.

CHILD PROOF LOCK

Use to prevent unsupervised operation of the oven by little children. The CHILD LOCK indicator will show up on display screen, and the oven can not be operated while the CHILD LOCK is set.

To set the CHILD LOCK: Press and hold the PAUSE/CANCEL button for 3 seconds, a beep sounds and lock indicator lights.

To cancel the CHILD LOCK: Press and hold the PAUSE/CANCEL button for 3 seconds until lock indicator on display turns off.

AUTO COOK

For the following foods or cooking operation, you do not need to input cooking power and time. Try to focus on telling the oven what you want to cook and how much the food weighs. The oven starts to work after you pressing the START/QUICK START.

You may need to turn food over at the middle of cooking time to obtain uniform cooking.

For example:

1. In waiting mode, turn the MENU/TIME dial anti-clockwise to select food code to specify the food to be cooked.
2. Press WEIGHT ADJUST button a number of times to indicate the desired weight.
3. Press START/QUICK START button.

Auto cooking menu

Code	Food/Cooking Mode	
01	Milk/Coffee (200ml/cup)	<p>For milk/coffee and potato, the screen will show the number of serving instead of food weight when pressing WEIGHT ADJUST button.</p> <p>For item 07, 08, 09 in the list, the oven stops during cooking, and beeps to remind you to open the door and turn the food over for uniform cooking.</p> <p>The result of auto cooking depends on factors such as voltage fluctuation, the shape and size of food, your personal preference as to the doneness of certain foods and even how well you happen to place food in the oven. If you find the result at any rate not quite satisfactory, please adjust the cooking time a little bit accordingly.</p> <p>For Spaghetti, add boiling water before cooking</p>
02	Rice (g)	
03	Spaghetti (g)	
04	Potato (each 230g)	
05	Auto Reheat (g)	
06	Fish (g)	
07	Chicken (g)	
08	Beef/Mutton (g)	
09	Skewered Meat (g)	

TROUBLESHOOTING

Microwave oven interferes with the TV reception	Television and radio reception may be disrupted when the microwave oven is operating. The same applies to small household appliances such as a blender, vacuum cleaner and electric fan. This is normal.
Dimmed oven lighting.	When cooking with low microwave power, oven light may be dimmer. This is normal.
Condensation forms on the door, hot air comes out through vents.	When cooking, steam can be released from food. Most of the steam escapes through the vents. However some steam can collect in the form of condensation on cooler parts, such as oven door. This is normal.

Fault	Possible cause	How to correct
Oven does not start.	Power cord unplugged or not plugged properly into the socket	Pull the plug and put it back in after 10 seconds.
	Blown fuse or tripped circuit breaker.	Replace the fuse or turn on the circuit breaker (any repairs by producers service only)
	Problem with the power outlet	Check the outlet by plugging in other appliance.
The oven does not heat.	The door is not closed properly.	Close the door fully.
Turntable makes noise when oven operates	Rotating ring or bottom of the oven dirty.	See "Microwave oven maintenance"

CLEANING

Before cleaning, make sure the oven is disconnected from the power source.

(a) After use, clean the inside of the microwave oven with a damp cloth.

b) Clean the accessories in the normal way in soapy water.

c) Dirty door frame, seal and adjacent elements should be cleaned gently with a damp cloth. When cleaning the surface of the oven door, use only mild soap or detergent applied with a sponge or soft cloth.

When cleaning glass door, do not use any abrasive cleaners or sharp metal washers, as this may cause scratches on the surface and damage the glass.

In order to clean the inner cavity: put half a lemon in a bowl, add 300 ml of water and turn on the microwave oven at 100% power for 10 minutes.

After cleaning, disconnect the microwave oven from the power and wipe the inside with a soft, dry cloth.

Warranty

Warranty service as stated on the warranty card

The manufacturer shall not be held liable for any damage caused by improper use of the product.

Manufacturer's Declaration

The manufacturer hereby declares that this product meets the requirements of the following European directives:

- **Low Voltage Directive 2014/35/EC**
- **Electromagnetic Compatibility (EMC) Directive 2014/30/EC**
- **ErP Directive 2009/125/EC**
- **Directive RoHS 2011/65/EC**

and has thus been marked with the  symbol and been issued with a declaration of compliance made available to market regulators.

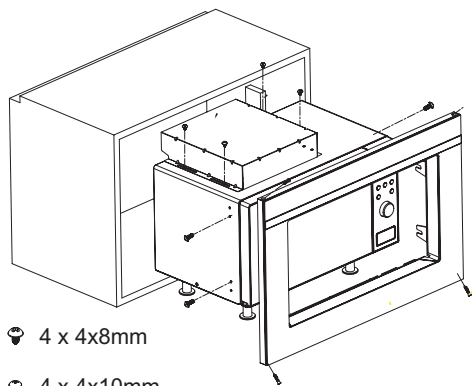

🔩 4 x 4x8mm

🔩 4 x 4x10mm

🔩 4 x 3x25mm

